

DRE

KATALOG DRZWI

2023

EDYCJA 1



Drzwi DRE Estra 5
biała mat

Promocja drzwi



Cena skrzydła od:

598 zł netto

735,54 zł brutto

Cena ościeżnicy od:

605 zł netto

744,15 zł brutto

Klamka WEGA z szyldem:

1 zł netto**

1,23 zł brutto

Cena kompletu od:

1204 zł netto

1480,92 zł brutto (VAT 23%)

BINITO 20



Drzwi malowane są najwyższej jakości lakierem akrylowym UV, który długotrwale zabezpiecza powierzchnię skrzydła.

* Drzwi BINITO 20 dostępne są ze stanów magazynowych w wybranych konfiguracjach drzwi przylgowych w kolorze białym.

** Promocja kolekcji BINITO z klamką WEGA i szyldem za 1 zł netto trwa do wyczerpania zapasów.

DRZWI RAMOWE

NOWOŚĆ

NOWOŚCI

Vetro E -Synchro.....	4
Sigma.....	6
Estra.....	8
Verano.....	10
Ena.....	11
Triesta.....	12
Solte.....	13
Reva.....	14
Fosca.....	16
Nestor.....	18
Auri.....	20
Elsa.....	22
Premium.....	24
Piano.....	26
Scala.....	28
Verso.....	30
Vetro A.....	32
Vetro B.....	34
Vetro D.....	36

DRZWI RAMOWE MALOWANE

Berge.....	38
Even.....	40
Nestor.....	42
Vetro E.....	44

DRZWI PŁYTOWE

Nova -Cell.....	46
Wood.....	48
Claro.....	50
Grafi.....	52
Lux.....	56
Nova -Synchro.....	58
Rivia.....	60
Galeria Alu.....	62
Arte B.....	64
Carla.....	66
Finea i Finea B.....	68
Deco.....	70
Modern.....	72
Kanon.....	74
Plus.....	76
Standard.....	78
Fano.....	80
Arte.....	82

DRZWI PŁYTOWE MALOWANE

Uni.....	84
Fargo.....	86
Binito.....	88

DRZWI PŁYTOWE LAMINAT CPL

Standard Invest.....	90
Standard CPL.....	92

DRZWI PŁYTOWE O ZM. WYSOKOŚCIACH

Standard 10.....	93
Modern.....	94
Plus.....	95

SYSTEMY PRZESUWNE

Naścienny.....	96
Drzwi szklanych.....	98
Naścienny SPAZIO CD.....	100
Kaseta ościeżnicowa PA.....	102

DRZWI SKŁADANE

Folde.....	104
------------	-----

DRZWI Z UKRYTĄ OŚCIEŻNICĄ

Sara Eco 2.....	106-108
Ościeżnice aluminiowe DRE.....	109

DOSTAWKI

Dostawki płytowe.....	110
Dostawki ramowe.....	111

NAŚWIETLA I DOŚWIETLA

Naświetla i doświetla.....	112
----------------------------	-----

DRZWI PŁYTOWE WEJŚCIOWE WEWNĘTRZNE

Enter/Solid.....	114
SOLID RC2.....	118

DRZWI TECHNICZNE

Athos drzwi P.POŻ. EI30.....	120
Forca drzwi antywłamaniowe RC3 P.POŻ.....	122
Forca B drzwi antywłamaniowe RC3.....	123
Olimp drzwi P.POŻ. EI30, EI60.....	124-125
Ościeżnica metalowa P.POŻ.....	126
Ościeżnica drewniana P.POŻ.....	127

DRZWI Z IZOLACYJNOŚCIĄ AKUSTYCZNĄ

Enter Akustik Rw=32dB.....	128
----------------------------	-----

DRZWI SZKLANE

Galla.....	129
Okucia drzwi szklanych.....	130
Informacje techniczne drzwi szklanych.....	131

OŚCIEŻNICE

Ościeżnice proste przylgowe.....	132
Ościeżnice proste bezprzylgowe.....	133
Ościeżnice regulowane.....	134
Ościeżnice regulowane o zm. wys.....	135
Ościeżnice regulowane bezprzylgowe.....	136
Ościeżnice regulowane bezprzylgowe o zmiennych wysokościach.....	137
Ościeżnice regulowane z odwróconą przylgą.....	138
Tunel regulowany.....	139
Ościeżnice regulowane bezprzylgowe z panelami kątowymi.....	140
Panele poszerzające.....	142
Ościeżnica stalowa stała.....	144
Ościeżnica stalowa regulowana.....	146
Ościeżnica stalowa regulowana bezprzylgowa.....	148
Ościeżnica stalowa hybrydowa.....	149
Ościeżnica stalowa hybrydowa bezprzylgowa.....	151
Ościeżnice stalowe małe kątowe.....	152

NOWOŚCI

NOWOŚCI

AKCESORIA, DODATKOWE INFORMACJE

Klamki i akcesoria.....	153
Wzory dekorów.....	160
Wzory grafik kolekcji GRAFI.....	162
Wzory szyb.....	166
Elementy maskujące ościeżnic.....	168
Akcesoria wentylacyjne i inne.....	169
Informacje techniczne.....	170-178



Vetro E - dąb halifax naturalny

Laminaty
EGGER 3 mm
grupa 1

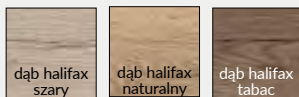

Laminaty
CLEAF 4 mm
grupa 2



Przekrój poziomy drzwi VETRO E

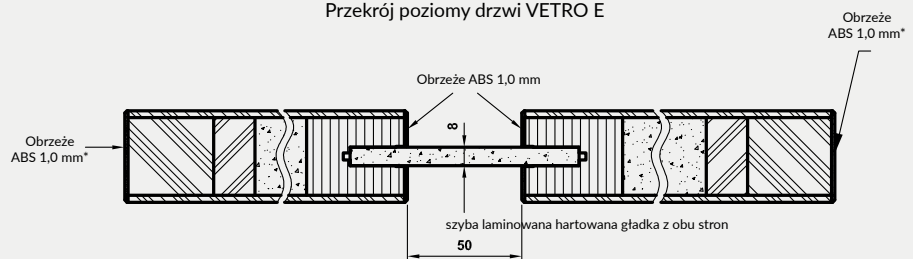

Cena skrzydła nie obejmuje ceny ościeżnicy i klamki

MODEL	grupa 1	grupa 2
VETRO E	1231 zł 1514,13 zł	1522 zł 1872,06 zł

W STANDARDZIE

- » płaszczyzna skrzydła oklejona płytą laminowaną, synchroniczną o grubości 3 mm lub 4 mm
- » wzmocniona rama z płyty MDF
- » wypełnienie płytą wiórową otworową
- » szyba laminowana hartowana DECORMAT gr. 8 mm o stałej szerokości (niezależnie od szerokości skrzydła) lub szyba laminowana hartowana czarna (nieprzezierna) 8 mm o stałej szerokości (niezależnie od szerokości skrzydła)

SKRZYDŁO BEZPRZYLGOWE ROZWIERNE

- » krawędź bez przyłgi w kolorze czarnym **rys. 1**
- » gniazda pod 2 zawiasy wpuszczane Estetic 80 w kolorze czarnym (zawiasy stanowią wyposażenie ościeżnicy)
- » zamek magnetyczny na klucz zwykły, blokadę łazienkową, wkładkę patentową lub zamek oszczędnościowy w kolorze czarnym

OŚCIEŻNICE

- » do skrzydeł z kolekcji Vetro E w laminatach synchronicznych polecamy ościeżnice w folii czarna mat 2

UWAGA: Brak możliwości skracania skrzydeł.

VETRO E – spełnia wymogi wentylacyjności dla szer. „80” - „100” z podcięciem wentylacyjnym.

OPCJE ZA DOPLATĄ

- » podcięcie wentylacyjne 27 zł | **33,21 zł**

UWAGA: trzeci zawias Estetic 80 do drzwi bezprzylgowych (dopłata doliczana jest do ceny ościeżnicy) 120 zł | **147,60 zł**

rys. 1



krawędź bez przyłgi

podcięcie wentylacyjne

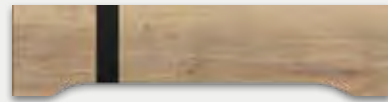

VETRO E
dąb halifax szary



VETRO E
dąb halifax naturalny



VETRO E
dąb halifax tabac



VETRO E
wiąz biały



VETRO E
wiąz naturalny



VETRO E
wiąz ciemny



SIGMA 4 - Biały

Dekor
Laminowany

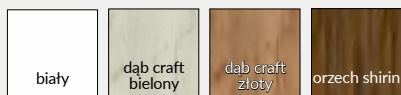

Cena skrzydła nie obejmuje ceny ościeżnicy i klamki

MODEL

SIGMA 1-4

Dekor Laminowany

599 zł netto | 736,77 zł brutto

W STANDARDZIE

- » ramiaki z płyt drewnopochodnych
- » płytina płaska HDF 4mm czarna lakierowana połysk

OPCJE BEZ DOPŁATY

- » tuleje wentylacyjne T2

SKRZYDŁO BEZPRZYLGOWE ROZWIERNIE

- » krawędź bez przyłgi **rys. 1**
- » gniazda pod 2 zawiasy płytkowe (zawiasy stanowią wyposażenie ościeżnicy)
- » zamek magnetyczny na klucz zwykły, blokadę łazienkową, wkładkę patentową lub zamek oszczędnościowy
- » krawędź bez przyłgi w kolorze popiel dla dekoru białego dla pozostałych dekorów krawędź bez przyłgi w kolorze skrzydła
- » alternatywnie krawędź bez przyłgi w kolorze czarnym dla wszystkich dekorów
- » do wyboru kolor zawiasów i zamka: czarny, biały, stalowy
- » do skrzydeł w dekorze biały i dąb craft bielony dostępne są ościeżnice oklejone folią Finish w dekorze skrzydeł, dla pozostałych dekorów skrzydeł przewidziane są ościeżnice w dekorze czarna mat 2.

OPCJE ZA DOPŁATĄ

- » skrzydła „90” i „100” 25 zł | 30,75 zł
- » podcięcie wentylacyjne 27 zł | 33,21 zł
- » listwa przymykowa drzwi dwuskrzydłowych bezprzyłgowych 25 zł | 30,75 zł
- » drzwi dwuskrzydłowe cena skrzydła x2
- » **UWAGA:** trzeci zawias płytkowy do drzwi bezprzyłgowych (dopłata doliczana jest do ceny ościeżnicy) 45 zł | 55,35 zł

rys. 1



Zawias płytkowy



SIGMA 1



SIGMA 2



SIGMA 3



SIGMA 4

**DOBRA
CENA**

CENA KOMPLETU DRZWI SIGMA Z OŚCIEŻNICĄ REGULOWANĄ BEZPRZYLGOWĄ OD
1108 ZŁ NETTO 1362,84 brutto



ESTRA 8 - czarna mat 2

Dekor DRE-Cell	 biała mat	 jasna szara mat	 ciemna oliwka mat	 ciemny niebieski mat	 czarna mat 2
Dekor 3D	 dąb grand	 wiąz	 orzech amerykański	 heban*	 dąb polski 3D

* dekor dostępny do wyczerpania zapasów

Cena skrzydła nie obejmuje ceny ościeżnicy i klamki

MODEL

Dekor DRE-Cell i 3D

ESTRA 1 - 6

657 zł netto | 808,11 zł brutto

ESTRA 7 - 9

757 zł netto | 931,11 zł brutto

W STANDARDZIE

- » ramiaki z płyt drewnopochodnych
- » szyba MAT DRE gr. 4 mm
- » płyciny płaskie gr. 16 mm
- » modele Estra 7-9 posiadają ramkę i szpros w kolorze czarnym

OPCJE BEZ DOPLATY

- » szyby DECORMAT BRĄZ, DECORMAT GRAFIT i szyba przezroczysta
- » otwory pod tuleje wentylacyjne

OPCJE ZA DOPLATĄ

- » tuleje wentylacyjne tworzywowe 1 szt. 6 zł | 7,38 zł
- » skrzydła bezprzylgowe rozwierne 74 zł | 91,02 zł
- » skrzydła „90” i „100” 25 zł | 30,75 zł
- » podcięcie wentylacyjne 27 zł | 33,21 zł
- » listwa przymykowa drzwi dwuskrzydłowych bezprzylgowych 25 zł | 30,75 zł
- » drzwi dwuskrzydłowe cena skrzydła x2
- » **UWAGA:** trzeci zawias Estetic 80 do drzwi bezprzylgowych (dopłata doliczana jest do ceny ościeżnicy) 120 zł | 147,60 zł

SKRZYDŁO PRZYLGOWE

- » krawędź prosta **rys. 1**
- » 3 zawiasy wkręcane koloru srebrnego
- » zamek zasuwkowy na klucz zwykły, blokadę łazienkową, wkładkę patentową lub zamek oszczędnościowy

rys. 1



krawędź prosta

SKRZYDŁO BEZPRZYLGOWE ROZWIERNIE (dopłata 74 zł netto)

- » krawędź bez przylgi **rys. 2**
- » gniazda pod 2 zawiasy wpuszczane Estetic 80 (zawiasy stanowią wyposażenie ościeżnicy)
- » zamek magnetyczny na klucz zwykły, blokadę łazienkową, wkładkę patentową lub zamek oszczędnościowy

rys. 2



krawędź bez przylgi

SKRZYDŁO PRZESUWNE

- » krawędź bez przylgi **rys. 2**
- » gniazdo pod zamek hakowy i/lub uchwyty

UWAGA: Do skrzydeł przylgowych ESTRA należy stosować ościeżnice z 3 zawiasami.



ESTRA 1

ESTRA 2

ESTRA 3

ESTRA 4

ESTRA 5



ESTRA 6

ESTRA 7

ESTRA 8

ESTRA 9

NOWE MODELE

W STANDARDZIE

- » ramiaki z płyt drewnopochodnych
- » szyba MAT DRE gr. 4 mm

OPCJE BEZ DOPŁATY

- » szyby DECORMAT BRĄZ, DECORMAT GRAFIT i szyba przezroczysta
- » otwory pod tuleje wentylacyjne

OPCJE ZA DOPŁATĄ

- » tuleje wentylacyjne tworzywowe 1 szt. 6 zł | 7,38 zł
- » skrzydła bezprzylgowe rozwiernie 74 zł | 91,02 zł
- » skrzydła „90” i „100” 25 zł | 30,75 zł
- » podcięcie wentylacyjne 27 zł | 33,21 zł
- » listwa przymykowa drzwi dwuskrzydłowych bezprzylgowych 25 zł | 30,75 zł
- » drzwi dwuskrzydłowe cena skrzydła x2
- » **UWAGA:** trzeci zawias Estetic 80 do drzwi bezprzylgowych (dopłata doliczana jest do ceny ościeżnicy) 120 zł | 147,60 zł

SKRZYDŁO PRZYLGOWE

- » krawędź prosta **rys. 1**
- » 3 zawiasy wkręcane koloru srebrnego
- » zamek zasuwkowy na klucz zwykły, blokadę łazienkową, wkładkę patentową lub zamek oszczędnościowy

SKRZYDŁO BEZPRZYLGOWE ROZWIERNIE (dopłata 74 zł netto)

- » krawędź bez przylgi **rys. 2**
- » gniazda pod 2 zawiasy wpuszczane Estetic 80 (zawiasy stanowią wyposażenie ościeżnicy)
- » zamek magnetyczny na klucz zwykły, blokadę łazienkową, wkładkę patentową lub zamek oszczędnościowy

SKRZYDŁO PRZESUWNE

- » krawędź bez przylgi **rys. 2**
- » gniazdo pod zamek hakowy i/lub uchwyty

UWAGA: Do skrzydeł przylgowych VERANO należy stosować ościeżnice z 3 zawiasami.

rys. 1



krawędź prosta

rys. 2



krawędź bez przylgi



Dekor DRE-Cell



*** dekor tylko w ustojeniu poziomym

Cena skrzydła nie obejmuje ceny ościeżnicy i klamki

MODEL

VERANO 0-5

Dekor DRE-Cell

814 zł netto | 1001,22 zł brutto

W STANDARDZIE

- » ramiaki z płyt drewnopochodnych
- » szyba MAT DRE gr. 4 mm

OPCJE BEZ DOPŁATY

- » szyby DECORMAT BRĄZ, DECORMAT GRAFIT i szyba przezroczysta
- » otwory pod tuleje wentylacyjne

OPCJE ZA DOPŁATĄ

- » tuleje wentylacyjne tworzywowe 1 szt. 6 zł | 7,38 zł
- » skrzydła bezprzylgowe rozwierne 74 zł | 91,02 zł
- » skrzydła „90” i „100” 25 zł | 30,75 zł
- » podcięcie wentylacyjne 27 zł | 33,21 zł
- » listwa przymykowa drzwi dwuskrzydłowych bezprzylgowych 25 zł | 30,75 zł
- » drzwi dwuskrzydłowe cena skrzydła x2
- » **UWAGA:** trzeci zawias Estetic 80 do drzwi bezprzylgowych (dopłata doliczana jest do ceny ościeżnicy) 120 zł | 147,60 zł

SKRZYDŁO PRZYLGOWE

- » krawędź prosta **rys. 1**
- » 3 zawiasy wkręcane koloru srebrnego
- » zamek zasuwkowy na klucz zwykły, blokadę łazienkową, wkładkę patentową lub zamek oszczędnościowy

SKRZYDŁO BEZPRZYLGOWE ROZWIERNIE (dopłata 74 zł netto)

- » krawędź bez przylgi **rys. 2**
- » gniazda pod 2 zawiasy wypuszczane Estetic 80 (zawiasy stanowią wyposażenie ościeżnicy)
- » zamek magnetyczny na klucz zwykły, blokadę łazienkową, wkładkę patentową lub zamek oszczędnościowy

SKRZYDŁO PRZESUWNE

- » krawędź bez przylgi **rys. 2**
- » gniazdo pod zamek hakowy i/lub uchwyty

UWAGA: Do skrzydeł przylgowych ENA należy stosować ościeżnice z 3 zawiasami.

rys. 1



krawędź prosta

rys. 2



krawędź bez przylgi



biały (struktura)	biała mat	sosna biała	wiąz syberyjski	dąb piaskowy	dąb bielony ryfla	dąb złoty ryfla	orzech ciemny ryfla	dąb szary ryfla***	wiąz tabac*	wiąz antracyt	wenge ciemne	Dekor DRE-Cell
*** dekor tylko w usłojeniu poziomym				orzech karmelowy	dąb vintage	siwy struktura	czarny struktura	kasztan marmore struktura	czarna mat 2	jasna szara mat	dąb evoke	
												Dekor 3D
					dąb grand	wiąz	orzech amerykański	heban*	dąb polski 3D			

Cena skrzydła nie obejmuje ceny ościeżnicy i klamki

MODEL

Dekor DRE-Cell i 3D

ENA 0-5

786 zł netto | 966,78 zł brutto

Szerokość skrzydeł: jednoskrzydłowe „60” ÷ „100”, dwuskrzydłowe przylgowe „120” ÷ „200”, dwuskrzydłowe bezprzylgowe „120” ÷ „180”.
Informacje techniczne: ościeżnice: str. 132-152, akcesoria: str. 153-159 i 169, skrzydła drzwiowe: str. 170-178.

W STANDARDZIE

- » ramiaki z płyt drewnopochodnych
- » szyba MAT DRE gr. 4 mm

OPCJE BEZ DOPŁATY

- » szyby DECORMAT BRĄZ, DECORMAT GRAFIT i szyba przezroczysta
- » otwory pod tuleje wentylacyjne

OPCJE ZA DOPŁATĄ

- » tuleje wentylacyjne tworzywowe 1 szt. 6 zł | 7,38 zł
- » skrzydła bezprzylgowe rozwiernie 74 zł | 91,02 zł
- » skrzydła „90” i „100” 25 zł | 30,75 zł
- » podcięcie wentylacyjne 27 zł | 33,21 zł
- » listwa przymykowa drzwi dwuskrzydłowych bezprzylgowych 25 zł | 30,75 zł
- » drzwi dwuskrzydłowe cena skrzydła x2
- » **UWAGA:** trzeci zawias Estetic 80 do drzwi bezprzylgowych (dopłata doliczana jest do ceny ościeżnicy) 120 zł | 147,60 zł

SKRZYDŁO PRZYLGOWE

- » krawędź prosta **rys. 1**
- » 3 zawiasy wkręcane koloru srebrnego
- » zamek zasuwkowy na klucz zwykły, blokadę łazienkową, wkładkę patentową lub zamek oszczędnościowy

SKRZYDŁO BEZPRZYLGOWE ROZWIERNIE (dopłata 74 zł netto)

- » krawędź bez przylgi **rys. 2**
- » gniazda pod 2 zawiasy wpuszczane Estetic 80 (zawiasy stanowią wyposażenie ościeżnicy)
- » zamek magnetyczny na klucz zwykły, blokadę łazienkową, wkładkę patentową lub zamek oszczędnościowy

SKRZYDŁO PRZESUWNE

- » krawędź bez przylgi **rys. 2**
- » gniazdo pod zamek hakowy i/lub uchwyty

UWAGA: Do skrzydeł przylgowych TRIESTA należy stosować ościeżnice z 3 zawiasami. Drzwi lewe są lustrzanym odbiciem drzwi prawych.

rys. 1



krawędź prosta

rys. 2



krawędź bez przylgi



TRIESTA 0



TRIESTA 1



TRIESTA 2



TRIESTA 3

Dekor DRE-Cell



Cena skrzydła nie obejmuje ceny ościeżnicy i klamki

MODEL

TRIESTA 0-3

Dekor DRE-Cell

814 zł netto | 1001,22 zł brutto

W STANDARDZIE

- » ramiaki z płyt drewnopochodnych
- » szyba MAT DRE gr. 4 mm (SOLTE 2-3)
- » płyciny płaskie (SOLTE 1-2)

OPCJE BEZ DOPŁATY

- » szyby DECORMAT BRĄZ, DECORMAT GRAFIT i szyba przezroczysta
- » otwory pod tuleje wentylacyjne

OPCJE ZA DOPŁATĄ

- » tuleje wentylacyjne tworzywowe 1 szt. 6 zł | 7,38 zł
- » skrzydła bezprzylgowe rozwiernie 74 zł | 91,02 zł
- » skrzydła „90” i „100” 25 zł | 30,75 zł
- » podcięcie wentylacyjne 27 zł | 33,21 zł
- » listwa przymykowa drzwi dwuskrzydłowych bezprzylgowych 25 zł | 30,75 zł
- » drzwi dwuskrzydłowe cena skrzydła x2
- » **UWAGA:** trzeci zawias Estetic 80 do drzwi bezprzylgowych (dopłata doliczana jest do ceny ościeżnicy) 120 zł | 147,60 zł

SKRZYDŁO PRZYLGOWE

- » krawędź prosta **rys. 1**
- » 3 zawiasy wkręcane koloru srebrnego
- » zamek zasuwkowy na klucz zwykły, blokadę łazienkową, wkładkę patentową lub zamek oszczędnościowy

SKRZYDŁO BEZPRZYLGOWE ROZWIERNIE (dopłata 74 zł netto)

- » krawędź bez przylgi **rys. 2**
- » gniazda pod 2 zawiasy wpuszczane Estetic 80 (zawiasy stanowią wyposażenie ościeżnicy)
- » zamek magnetyczny na klucz zwykły, blokadę łazienkową, wkładkę patentową lub zamek oszczędnościowy

SKRZYDŁO PRZESUWNE

- » krawędź bez przylgi **rys. 2**
- » gniazdo pod zamek hakowy i/lub uchwyty

UWAGA: Możliwość wykonania dostawek przylgowych „40”.
Do skrzydeł przylgowych SOLTE należy stosować ościeżnice z 3 zawiasami.

rys. 1



krawędź prosta

rys. 2



krawędź bez przylgi



płyцина SOLTE - o gr. 4 mm



SOLTE 1

SOLTE 2

SOLTE 3

biały (struktura)	biała mat	sosna biała	wiąz syberyjski	dąb piaskowy	dąb bielony ryfla	dąb vintage	orzech karmelowy	dąb złoty ryfla	orzech ciemny ryfla	dąb szary ryfla***	wiąz tabac*	Dekor DRE-Cell				
			wiąz antracyt	wenge ciemne	siwy struktura	czarny struktura	kasztan marrone struktura	czarna mat 2	jasna szara mat	dąb evoke						
												Dekor 3D				
												dąb grand	wiąz	orzech amerykański	heban*	dąb polski 3D

*** dekor tylko w usłojeniu poziomym

* dekor dostępny do wyczerpania zapasów

Cena skrzydła nie obejmuje ceny ościeżnicy i klamki

MODEL	Dekor DRE-Cell	Dekor 3D
SOLTE 1-3	705 zł netto 867,15 zł brutto	644 zł netto 792,12 zł brutto

Szerokość skrzydeł: jednoskrzydłowe „60” ÷ „100”, dwuskrzydłowe przylgowe „120” ÷ „200”, dwuskrzydłowe bezprzylgowe „120” ÷ „180”.
Informacje techniczne: ościeżnice: str. 132-152, akcesoria: str. 153-159 i 169, skrzydła drzwiowe: str. 170-178.



REVA 1 - wiąz syberyjski

Dekor DRE-Cell	biały (struktura)	biała mat	sosna biała	wiąz syberyjski	dąb piaskowy	dąb bielony ryfla	dąb vintage	orzech karmelowy	dąb złoty ryfla	orzech ciemny ryfla	dąb szary ryfla***
	wiąz antracyt	wenge ciemne	siwy struktura	czarny struktura	kasztan marrone struktura	czarna mat 2	jasna szara mat	dąb evoke	*** dekor tylko w ustojeniu poziomym * dekor dostępny do wyczerpania zapasów		
Dekor 3D	dąb grand	wiąz	orzech amerykański	heban*	dąb polski 3D						

Cena skrzydła nie obejmuje ceny ościeżnicy i klamki

MODEL

Dekor DRE-Cell

Dekor 3D

REVA 1-7

681 zł netto | 837,63 zł brutto

622 zł netto | 765,06 zł brutto

W STANDARDZIE

- » ramiaki z płyt drewnopochodnych
- » szyba MAT DRE gr. 4 mm
- » wstawki płaskie (REVA 5-7)

OPCJE BEZ DOPŁATY

- » szyby DECORMAT BRĄZ, DECORMAT GRAFIT i szyba przezroczysta
- » otwory pod tuleje wentylacyjne

SKRZYDŁO PRZYLGOWE

- » krawędź prosta **rys. 1**
- » 3 zawiasy wkręcane koloru srebrnego
- » zamek zasuwkowy na klucz zwykły, blokadę łazienkową, wkładkę patentową lub zamek oszczędnościowy

SKRZYDŁO BEZPRZYLGOWE ROZWIERNIE (dopłata 74 zł netto)

- » krawędź bez przylgi **rys. 2**
- » gniazda pod 2 zawiasy wpuszczane Estetic 80 (zawiasy stanowią wyposażenie ościeżnicy)
- » zamek magnetyczny na klucz zwykły, blokadę łazienkową, wkładkę patentową lub zamek oszczędnościowy

SKRZYDŁO PRZESUWNE

- » krawędź bez przylgi **rys. 2**
- » gniazdo pod zamek hakowy i/lub uchwyty

UWAGA: Możliwość wykonania dostawek przylgowych „40”.
Do skrzydeł przylgowych REVA należy stosować ościeżnice z 3 zawiasami.

OPCJE ZA DOPŁATĄ

- » tuleje wentylacyjne tworzywowe 1 szt. 6 zł | 7,38 zł
- » skrzydła bezprzylgowe rozwierne 74 zł | 91,02 zł
- » skrzydła „90” i „100” 25 zł | 30,75 zł
- » podcięcie wentylacyjne 27 zł | 33,21 zł
- » listwa przymykowa drzwi dwuskrzydłowych bezprzylgowych 25 zł | 30,75 zł
- » szyba czarna VSG 22.1 zespolona bezpieczna **NOWOŚĆ**
 - REVA 1 204 zł | 250,92 zł
 - REVA 2 296 zł | 364,08 zł
 - REVA 3,4 348 zł | 428,04 zł
 - REVA 5 34 zł | 41,82 zł
 - REVA 7 68 zł | 83,64 zł
- » drzwi dwuskrzydłowe cena skrzydła x2
- » **UWAGA:** trzeci zawias Estetic 80 do drzwi bezprzylgowych (dopłata doliczana jest do ceny ościeżnicy) 120 zł | 147,60 zł

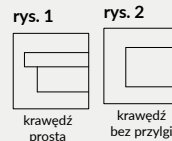



FOSCA 3 - orzech ciemny ryfla

Dekor DRE-Cell	biały (struktura)	biała mat	sosna biała	wiąz syberyjski	dąb piaskowy	dąb bielony ryfla	dąb vintage	orzech karmelowy	dąb złoty ryfla	orzech ciemny ryfla	dąb szary ryfla***	wiąz tabac*
	wiąz antracyt	wenge ciemne	siwy struktura	czarny struktura	kasztan marrone struktura	czarna mat 2	jasna szara mat	dąb evoke	*** dekor tylko w ustawieniu poziomym * dekor dostępny do wyczerpania zapasów			
Dekor 3D	dąb grand	wiąz	orzech amerykański	heban*	dąb polski 3D							

Cena skrzydła nie obejmuje ceny ościeżnicy i klamki

MODEL	Dekor DRE-Cell	Dekor 3D
FOSCA 0, FOSCA 4-6	749 zł netto 921,27 zł brutto	689 zł netto 847,47 zł brutto
FOSCA 1-3	836 zł netto 1028,28 zł brutto	777 zł netto 955,71 zł brutto

W STANDARDZIE

- » ramiaki z płyt drewnopochodnych
- » szyba MAT DRE gr. 4 mm
- » płytki płaskie oklejone srebrnym laminatem (FOSCA 1-3) lub w kolorze skrzydła (FOSCA 4-6)

OPCJE BEZ DOPŁATY

- » szyby DECORMAT BRĄZ, DECORMAT GRAFIT i szyba przeźroczysta
- » otwory pod tuleje wentylacyjne

OPCJE ZA DOPŁATĄ

- » tuleje wentylacyjne tworzywowe 1 szt. 6 zł | 7,38 zł
- » skrzydła bezprzylgowe rozwierne 74 zł | 91,02 zł
- » skrzydła „90” i „100” 25 zł | 30,75 zł
- » podcięcie wentylacyjne 27 zł | 33,21 zł
- » listwa przymykowa drzwi dwuskrzydłowych bezprzylgowych 25 zł | 30,75 zł
- » drzwi dwuskrzydłowe cena skrzydła x2
- » **UWAGA:** trzeci zawias Estetic 80 do drzwi bezprzylgowych (dopłata doliczana jest do ceny ościeżnicy) 120 zł | 147,60 zł

SKRZYDŁO PRZYLGOWE

- » krawędź prosta **rys. 1**
- » 3 zawiasy wkręcane koloru srebrnego
- » zamek zasuwkowy na klucz zwykły, blokadę łazienkową, wkładkę patentową lub zamek oszczędnościowy

SKRZYDŁO BEZPRZYLGOWE ROZWIERNE (dopłata 74 zł netto)

- » krawędź bez przylgi **rys. 2**
- » gniazda pod 2 zawiasy wpuszczane Estetic 80 (zawiasy stanowią wyposażenie ościeżnicy)
- » zamek magnetyczny na klucz zwykły, blokadę łazienkową, wkładkę patentową lub zamek oszczędnościowy

SKRZYDŁO PRZESUWNE

- » krawędź bez przylgi **rys. 2**
- » gniazdo pod zamek hakowy i/lub uchwyty

UWAGA: Możliwość wykonania dostawek przylgowych „40”.
Do skrzydeł przylgowych FOSCA należy stosować ościeżnice z 3 zawiasami.

rys. 1



krawędź prosta

rys. 2



krawędź bez przylgi



FOSCA 1-3
(płytki HDF o gr. 4 mm oklejona

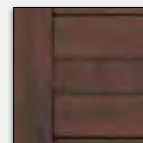

FOSCA 4-6
(płytki HDF o gr. 4 mm w srebrnym laminatem) kolorze skrzydła)



FOSCA 0
(5 szyb)

FOSCA 1
(3 szyby, 2 płytki HDF)

FOSCA 2
(1 szyba, 4 płytki HDF)

FOSCA 3
(5 płytki HDF)

FOSCA 4
(3 szyby, 2 płytki HDF)

FOSCA 5
(1 szyba, 4 płytki HDF)

FOSCA 6
(5 płytki HDF)



NESTOR 10 sosna biała

Dekor DRE-Cell						
	biela mat	sosna biala	dab piaskowy	dab vintage	wiaz antracyt	wenge cienne
Dekor 3D						
	dab polski 3D					

KLAMKA WEGA Z SZYLDEM ZA 1 zł NETTO

(tylko do skrzydeł przylgowych i bezprzylgowych rozwiernych kolekcji NESTOR i ELSA w okleinie DRE-Cell i folii 3D)
kolor wykończenia czarna mat



Cena skrzydła nie obejmuje ceny ościeżnicy i klamki

MODEL	Dekor DRE-Cell	Dekor 3D
NESTOR 1-11	792 zł netto 974,16 zł brutto	749 zł netto 921,27 zł brutto

W STANDARDZIE

- » ramiaki z płyt drewnopochodnych
- » szyba MAT DRE gr. 4 mm
- » płyciny profilowane MDF gr. 19 mm

OPCJE BEZ DOPŁATY

- » szyby DECORMAT BRĄZ, DECORMAT GRAFIT i szyba przezroczysta
- » otwory pod tuleje wentylacyjne

OPCJE ZA DOPŁATĄ

- » tuleje wentylacyjne tworzywowe 1 szt. 6 zł | 7,38 zł
- » skrzydła bezprzylgowe rozwierne 74 zł | 91,02 zł
- » skrzydła „90° i „100” 25 zł | 30,75 zł
- » podcięcie wentylacyjne 27 zł | 33,21 zł
- » listwa przymykowa drzwi dwuskrzydłowych bezprzylgowych 25 zł | 30,75 zł
- » drzwi dwuskrzydłowe cena skrzydła x2
- » **UWAGA:** trzeci zawias Estetic 80 do drzwi bezprzylgowych (dopłata doliczana jest do ceny ościeżnicy) 120 zł | 147,60 zł

SKRZYDŁO PRZYLGOWE

- » krawędź prosta **rys. 1**
- » 3 zawiasy wkręcane koloru srebrnego
- » zamek zasuwkowy na klucz zwykły, blokadę łazienkową, wkładkę patentową lub zamek oszczędnościowy

SKRZYDŁO BEZPRZYLGOWE ROZWIERNE (dopłata 74 zł netto)

- » krawędź bez przyłgi **rys. 2**
- » gniazda pod 2 zawiasy wpuszczane Estetic 80 (zawiasy stanowią wyposażenie ościeżnicy)
- » zamek magnetyczny na klucz zwykły, blokadę łazienkową, wkładkę patentową lub zamek oszczędnościowy

SKRZYDŁO PRZESUWNE

- » krawędź bez przyłgi **rys. 2**
- » gniazdo pod zamek hakowy i/lub uchwyty

UWAGA: Do skrzydeł przylgowych NESTOR należy stosować ościeżnice z 3 zawiasami.

rys. 1



rys. 2

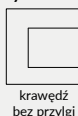



AURI 0 - biała mat

Dekor DRE-Cell	biały (struktura)	biała mat	sosna biała	wiąz syberyjski	dąb piaskowy	dąb bielony ryfla	dąb vintage	orzech karmelowy	dąb złoty ryfla	orzech ciemny ryfla	dąb szary ryfla***	wiąz tabac*
	wiąz antracyt	wenge ciemne	siwy struktura	czarny struktura	kasztan marrone struktura	czarna mat 2	jasna szara mat	dąb evoke	*** dekor tylko w usłojeniu poziomym * dekor dostępny do wyczerpania zapasów			
Dekor 3D	dąb grand	wiąz	orzech amerykański	heban*	dąb polski 3D							

Cena skrzydła nie obejmuje ceny ościeżnicy i klamki

MODEL	Dekor DRE-Cell	Dekor 3D
AURI 0-8	681 zł netto 837,63 zł brutto	622 zł netto 765,06 zł brutto

W STANDARDZIE

- » ramiaki z płyt drewnopochodnych
- » szyba MAT DRE gr. 4 mm
- » wstawki płaskie (AURI 6-8)

OPCJE BEZ DOPŁATY

- » szyby DECORMAT BRĄZ, DECORMAT GRAFIT i szyba przezroczysta
- » otwory pod tuleje wentylacyjne

SKRZYDŁO PRZYLGOWE

- » krawędź prosta **rys. 1**
- » 3 zawiasy wkręcane koloru srebrnego
- » zamek zasuwkowy na klucz zwykły, blokadę łazienkową, wkładkę patentową lub zamek oszczędnościowy

SKRZYDŁO BEZPRZYLGOWE ROZWIERNIE (dopłata 74 zł netto)

- » krawędź bez przylgi **rys. 2**
- » gniazda pod 2 zawiasy wpuszczane Estetic 80 (zawiasy stanowią wyposażenie ościeżnicy)
- » zamek magnetyczny na klucz zwykły, blokadę łazienkową, wkładkę patentową lub zamek oszczędnościowy

SKRZYDŁO PRZESUWNE

- » krawędź bez przylgi **rys. 2**
- » gniazdo pod zamek hakowy i/lub uchwyty

UWAGA: Możliwość wykonania dostawek przylgowych „40”.
Do skrzydeł przylgowych AURI należy stosować ościeżnice z 3 zawiasami.

OPCJE ZA DOPŁATĄ

» tuleje wentylacyjne tworzywowe	1 szt. 6 zł	7,38 zł
» skrzydła bezprzylgowe rozwiernie	74 zł	91,02 zł
» skrzydła „90° i „100°	25 zł	30,75 zł
» podcięcie wentylacyjne	27 zł	33,21 zł
» listwa przymykowa drzwi dwuskrzydłowych bezprzylgowych	25 zł	30,75 zł
» szyba czarna VSG 22.1 zespolona bezpieczna		NOWOŚĆ
AURI 0	170 zł	209,10 zł
AURI 1	224 zł	275,52 zł
AURI 2, 5	300 zł	369,00 zł
AURI 3	375 zł	461,25 zł
AURI 4	451 zł	554,73 zł
AURI 6	34 zł	41,82 zł
AURI 8	68 zł	83,64 zł
» drzwi dwuskrzydłowe		cena skrzydła x2
» UWAGA: trzeci zawias Estetic 80 do drzwi bezprzylgowych (dopłata doliczana jest do ceny ościeżnicy)	120 zł	147,60 zł

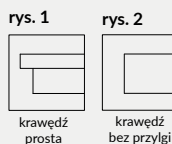



ELSA A3 i ELSA 0 - dąb piaskowy



KLAMKA WEGA Z SZYLDEM ZA 1 zł NETTO

(tylko do skrzydeł przylgowych i bezprzylgowych rozwiernych kolekcji NESTOR i ELSA w okleinie DRE-Cell i folii 3D)
kolor wykończenia czarna mat



Cena skrzydła nie obejmuje ceny ościeżnicy i klamki

MODEL	Dekor DRE-Cell	Dekor 3D
ELSA 0, ELSA A, A1-A7, B, B1-B7	763 zł netto 938,49 zł brutto	718 zł netto 883,14 zł brutto

W STANDARDZIE

- » ramiaki z płyt drewnopochodnych
- » szyba MAT DRE gr. 4 mm
- » płyty płaskie (ELSA A), płyty profilowane MDF gr. 19 mm (ELSA B)

OPCJE BEZ DOPŁATY

- » szyby DECORMAT BRĄZ, DECORMAT GRAFIT i szyba przezroczysta
- » otwory pod tuleje wentylacyjne

OPCJE ZA DOPŁATĄ

- » tuleje wentylacyjne tworzywowe 1 szt. 6 zł | 7,38 zł
- » skrzydła bezprzylgowe rozwiernie 74 zł | 91,02 zł
- » skrzydła „90” i „100” 25 zł | 30,75 zł
- » podcięcie wentylacyjne 27 zł | 33,21 zł
- » listwa przymykowa drzwi dwuskrzydłowych bezprzylgowych 25 zł | 30,75 zł
- » drzwi dwuskrzydłowe cena skrzydła x2
- » **UWAGA:** trzeci zawias Estetic 80 do drzwi bezprzylgowych (dopłata doliczana jest do ceny ościeżnicy) 120 zł | 147,60 zł

SKRZYDŁO PRZYLGOWE

- » krawędź prosta **rys. 1**
- » 3 zawiasy wkręcane koloru srebrnego
- » zamek zasuwkowy na klucz zwykły, blokadę łazienkową, wkładkę patentową lub zamek oszczędnościowy

SKRZYDŁO BEZPRZYLGOWE ROZWIERNIE (dopłata 74 zł netto)

- » krawędź bez przylgi **rys. 2**
- » gniazda pod 2 zawiasy wpuszczane Estetic 80 (zawiasy stanowią wyposażenie ościeżnicy)
- » zamek magnetyczny na klucz zwykły, blokadę łazienkową, wkładkę patentową lub zamek oszczędnościowy

SKRZYDŁO PRZESUWNE

- » krawędź bez przylgi **rys. 2**
- » gniazdo pod zamek hakowy i/lub uchwyty

UWAGA: Możliwość wykonania dostawek przylgowych „40”.
Do skrzydeł przylgowych ELSA należy stosować ościeżnice z 3 zawiasami.

Kolekcja ELSA dzieli się na A i B:
A - wypełnienie płytą płaską w kolorze skrzydła
B - wypełnienie płytą wypukłą 19 mm w kolorze skrzydła

rys. 1



krawędź prosta

rys. 2



krawędź bez przylgi



przekrój skrzydła ELSA A



przekrój skrzydła ELSA B



ELSA A



ELSA A1



ELSA A2



ELSA A3



ELSA A4



ELSA B5



ELSA B6



ELSA B7



ELSA O



ELSA B



Premium 0 z dostawką - dąb vintage

Dekor DRE-Cell	biały (struktura)	biała mat	sosna biała	wiąz syberyjski	dąb piaskowy	dąb bielony ryfla	dąb złoty ryfla	orzech ciemny ryfla	dąb szary ryfla***	wiąz tabac*	wiąz antracyt	wenge ciemne
	dąb evoke	jasna szara mat	czarna mat 2	kasztan marrone struktura	siwy struktura	czarny struktura	orzech karmelowy	dąb vintage	*** dekor tylko w usłojeniu poziomym * dekor dostępny do wyczerpania zapasów			
Dekor 3D	dąb grand	wiąz	orzech amerykański	heban*	dąb polski 3D							

Cena skrzydła nie obejmuje ceny ościeżnicy i klamki

MODEL	Dekor DRE-Cell	Dekor 3D
PREMIUM 0-7, 12	681 zł netto 837,63 zł brutto	622 zł netto 765,06 zł brutto
PREMIUM 8-11, 13	778 zł netto 956,94 zł brutto	722 zł netto 888,06 zł brutto

W STANDARDZIE

- » ramiaki z płyt drewnopochodnych
- » szyba MAT DRE gr. 4 mm

OPCJE BEZ DOPŁATY

- » szyby DECORMAT BRĄZ, DECORMAT GRAFIT i szyba przezroczysta
- » otwory pod tuleje wentylacyjne

OPCJE ZA DOPŁATĄ

- » tuleje wentylacyjne tworzywowe 1 szt. 6 zł | 7,38 zł
- » skrzydła bezprzylgowe rozwierne 74 zł | 91,02 zł
- » skrzydła „90” i „100” 25 zł | 30,75 zł
- » podcięcie wentylacyjne 27 zł | 33,21 zł
- » listwa przymykowa drzwi dwuskrzydłowych bezprzylgowych 25 zł | 30,75 zł
- » drzwi dwuskrzydłowe cena skrzydła x2
- » UWAGA: trzeci zawias Estetic 80 do drzwi bezprzylgowych (dopłata doliczana jest do ceny ościeżnicy) 120 zł | 147,60 zł

SKRZYDŁO PRZYLGOWE

- » krawędź prosta **rys. 1**
- » 3 zawiasy wkręcane koloru srebrnego
- » zamek zasuwkowy na klucz zwykły, blokadę łazienkową, wkładkę patentową lub zamek oszczędnościowy

SKRZYDŁO BEZPRZYLGOWE ROZWIERNE (dopłata 74 zł netto)

- » krawędź bez przylgi **rys. 2**
- » gniazda pod 2 zawiasy wpuszczane Estetic 80 (zawiasy stanowią wyposażenie ościeżnicy)
- » zamek magnetyczny na klucz zwykły, blokadę łazienkową, wkładkę patentową lub zamek oszczędnościowy

SKRZYDŁO PRZESUWNE

- » krawędź bez przylgi **rys. 2**
- » gniazdo pod zamek hakowy i/lub uchwyty

UWAGA: Możliwość wykonania dostawek przylgowych „40”.
Do skrzydeł przylgowych PREMIUM należy stosować ościeżnice z 3 zawiasami.

rys. 1



krawędź prosta

rys. 2



krawędź bez przylgi

W modelu PREMIUM 12 i 13 zastosowano po dwie szyby od góry.

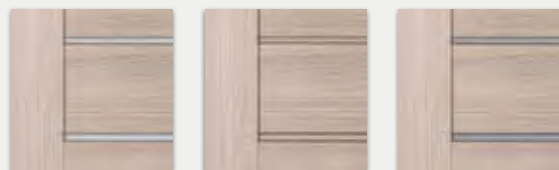

PREMIUM 0-3
(szyby gr. 4 mm)

*PREMIUM 4-7, 12
(wstawki HDF gr. 4 mm w kolorze skrzydła)

**PREMIUM 8-11, 13
(wstawki HDF gr. 4 mm oklejone srebrnym laminatem)



PREMIUM 0
PREMIUM 4*
PREMIUM 8**

PREMIUM 1
PREMIUM 5*
PREMIUM 9**

PREMIUM 2
PREMIUM 6*
PREMIUM 10**

PREMIUM 3
PREMIUM 7*
PREMIUM 11**

PREMIUM 12
2 szyby, 6 wstawek w kolorze skrzydła

PREMIUM 13
2 szyby, 6 wstawek oklejonych srebrnym laminatem



PIANO 0 - dąb polski 3D

Dekor DRE-Cell	biały (struktura)	biała mat	sosna biała	wiąz syberyjski	dąb piaskowy	dąb bielony ryfla	dąb vintage	orzech karmelowy	dąb złoty ryfla	orzech ciemny ryfla	dąb szary ryfla***	wiąz tabac*
	wiąz antracyt	wenge ciemne	siwy struktura	czarny struktura	kasztan marrone struktura	czarna mat 2	jasna szara mat	dąb evoke	*** dekor tylko w ustawieniu poziomym * dekor dostępny do wyczerpania zapasów			
Dekor 3D	dąb grand	wiąz	orzech amerykański	heban*	dąb polski 3D							

Cena skrzydła nie obejmuje ceny ościeżnicy i klamki

MODEL	Dekor DRE-Cell	Dekor 3D
PIANO 0-6	749 zł netto 921,27 zł brutto	-
PIANO, PIANO 3-4, 9-12	-	689 zł netto 847,47 zł brutto

W STANDARDZIE

- » ramiaki z płyt drewnopochodnych
- » szyba MAT DRE gr. 4 mm
- » wypełnienie płytą wypukłą gr. 16 mm (PIANO 1-2, PIANO 5-6)
lub płytą wypukłą 19 mm (PIANO 9-12)

OPCJE BEZ DOPŁATY

- » szyby DECORMAT BRĄZ, DECORMAT GRAFIT i szyba przezroczysta
- » otwory pod tuleje wentylacyjne

OPCJE ZA DOPŁATĄ

- » tuleje wentylacyjne tworzywowe 1 szt. 6 zł | 7,38 zł
- » skrzydła bezprzylgowe rozwiernie 74 zł | 91,02 zł
- » skrzydła „90° i „100” 25 zł | 30,75 zł
- » podcięcie wentylacyjne 27 zł | 33,21 zł
- » listwa przymykowa drzwi dwuskrzydłowych bezprzylgowych 25 zł | 30,75 zł
- » drzwi dwuskrzydłowe cena skrzydła x2
- » **UWAGA:** trzeci zawias Estetic 80 do drzwi bezprzylgowych (dopłata doliczana jest do ceny ościeżnicy) 120 zł | 147,60 zł

SKRZYDŁO PRZYLGOWE

- » krawędź prosta **rys. 1**
- » 3 zawiasy wkręcane koloru srebrnego
- » zamek zasuwkowy na klucz zwykły, blokadę łazienkową, wkładkę patentową lub zamek oszczędnościowy

SKRZYDŁO BEZPRZYLGOWE ROZWIERNIE (dopłata 74 zł netto)

- » krawędź bez przylgi **rys. 2**
- » gniazda pod 2 zawiasy wpuszczane Estetic 80 (zawiasy stanowią wyposażenie ościeżnicy)
- » zamek magnetyczny na klucz zwykły, blokadę łazienkową, wkładkę patentową lub zamek oszczędnościowy

SKRZYDŁO PRZESUWNE

- » krawędź bez przylgi **rys. 2**
- » gniazdo pod zamek hakowy i/lub uchwyty

UWAGA: Możliwość wykonania dostawek przylgowych „40”.
Do skrzydeł przylgowych PIANO należy stosować ościeżnice z 3 zawiasami.

rys. 1



krawędź prosta

rys. 2



krawędź bez przylgi

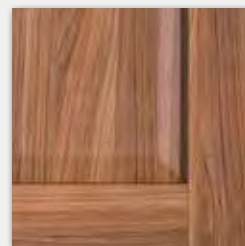

płytina PIANO 9-12



PIANO 0

PIANO 1

PIANO 2

PIANO 3

PIANO 4

PIANO 5

PIANO 6



PIANO 9

PIANO 10

PIANO 11

PIANO 12



SCALA 0 - heban

Dekor DRE-Cell	biały (struktura)	biała mat	sosna biała	wiąz syberyjski	dąb piaskowy	dąb bielony ryfla	dąb vintage	orzech karmelowy	dąb złoty ryfla	orzech ciemny ryfla	dąb szary ryfla***	wiąz tabac*
	wiąz antracyt	wenge ciemne	siwy struktura	czarny struktura	kasztan marmone struktura	czarna mat 2	jasna szara mat	dąb evoke	*** dekor tylko w usłojeniu poziomym * dekor dostępny do wyczerpania zapasów			
Dekor 3D	dąb grand	wiąz	orzech amerykański	heban*	dąb polski 3D							

KLAMKA ARCTUS Z SZYLDEM ZA 1 zł NETTO

(tylko do skrzydeł przylgowych i bezprzylgowych rozwiernych kolekcji SCALA w okleinie DRE-Cell i folii 3D)
kolor wykończenia klamki i szylców nikiel satyna

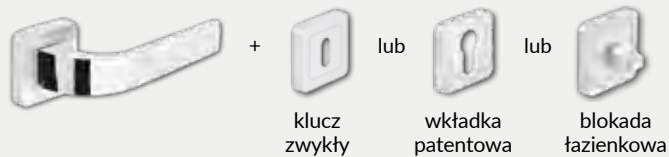

Cena skrzydła nie obejmuje ceny ościeżnicy i klamki

MODEL	Dekor DRE-Cell	Dekor 3D
SCALA 0, SCALA A, B, A1-A7, B1-B7	764 zł netto 939,72 zł brutto	722 zł netto 888,06 zł brutto

W STANDARDZIE

- » ramiaki z płyt drewnopochodnych
- » szyba MAT DRE gr. 4 mm
- » płyciny płaskie (SCALA A), płyciny profilowane MDF gr. 19 mm (SCALA B)

OPCJE BEZ DOPŁATY

- » szyby DECORMAT BRĄZ, DECORMAT GRAFIT i szyba przezroczysta
- » otwory pod tuleje wentylacyjne

OPCJE ZA DOPŁATĄ

- » tuleje wentylacyjne tworzywowe 1 szt. 6 zł | 7,38 zł
- » skrzydła bezprzylgowe rozwierne 74 zł | 91,02 zł
- » skrzydła „90° i „100” 25 zł | 30,75 zł
- » podcięcie wentylacyjne 27 zł | 33,21 zł
- » listwa przymykowa drzwi dwuskrzydłowych bezprzylgowych 25 zł | 30,75 zł
- » drzwi dwuskrzydłowe cena skrzydła x2
- » **UWAGA:** trzeci zawias Estetic 80 do drzwi bezprzylgowych (dopłata doliczana jest do ceny ościeżnicy) 120 zł | 147,60 zł

SKRZYDŁO PRZYLGOWE

- » krawędź prosta **rys. 1**
- » 3 zawiasy wkręcane koloru srebrnego
- » zamek zasuwkowy na klucz zwykły, blokadę łazienkową, wkładkę patentową lub zamek oszczędnościowy

SKRZYDŁO BEZPRZYLGOWE ROZWIERNE (dopłata 74 zł netto)

- » krawędź bez przylgi **rys. 2**
- » gniazda pod 2 zawiasy wpuszczane Estetic 80 (zawiasy stanowią wyposażenie ościeżnicy)
- » zamek magnetyczny na klucz zwykły, blokadę łazienkową, wkładkę patentową lub zamek oszczędnościowy

SKRZYDŁO PRZESUWNE

- » krawędź bez przylgi **rys. 2**
- » gniazdo pod zamek hakowy i/lub uchwyty

UWAGA: Możliwość wykonania dostawek przylgowych „40”.
Do skrzydeł przylgowych SCALA należy stosować ościeżnice z 3 zawiasami.

Kolekcja SCALA dzieli się na A i B:

- A - wypełnienie płyciną płaską w kolorze skrzydła
- B - wypełnienie płyciną wypukłą w kolorze skrzydła

rys. 1



krawędź prosta

rys. 2



krawędź bez przylgi



płycina SCALA A, A1-A7



płycina SCALA B, B1-B7



SCALA A/B

SCALA A1/B1

SCALA A2/B2

SCALA A3/B3

SCALA A4/B4



SCALA A5/B5

SCALA A6/B6

SCALA A7/B7

SCALA 0



VERSO 0 - sosna biała

Dekor
DRE-Cell

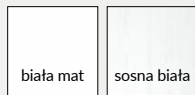

Cena skrzydła nie obejmuje ceny ościeżnicy i klamki

MODEL

VERSO 0-4

Dekor DRE-Cell

681 zł netto | 837,63 zł brutto

W STANDARDZIE

- » ramiaki z płyt drewnopochodnych
- » szyba MAT DRE gr. 4 mm

OPCJE BEZ DOPŁATY

- » szyby DECORMAT BRĄZ, DECORMAT GRAFIT i szyba przezroczysta
- » otwory pod tuleje wentylacyjne

OPCJE ZA DOPŁATĄ

» tuleje wentylacyjne tworzywowe	1 szt. 6 zł 7,38 zł
» skrzydła bezprzylgowe rozwierne	74 zł 91,02 zł
» skrzydła „90” i „100”	25 zł 30,75 zł
» podcięcie wentylacyjne	27 zł 33,21 zł
» listwa przymykowa drzwi dwuskrzydłowych bezprzylgowych	25 zł 30,75 zł
» drzwi dwuskrzydłowe	cena skrzydła x2
» UWAGA: trzeci zawias Estetic 80 do drzwi bezprzylgowych (dopłata doliczana jest do ceny ościeżnicy)	120 zł 147,60 zł

SKRZYDŁO PRZYLGOWE

- » krawędź prosta **rys. 1**
- » 3 zawiasy wkręcane koloru srebrnego
- » zamek zasuwkowy na klucz zwykły, blokadę łazienkową, wkładkę patentową lub zamek oszczędnościowy

SKRZYDŁO BEZPRZYLGOWE ROZWIERNIE (dopłata 74 zł netto)

- » krawędź bez przylgi **rys. 2**
- » gniazda pod 2 zawiasy wpuszczane Estetic 80 (zawiasy stanowią wyposażenie ościeżnicy)
- » zamek magnetyczny na klucz zwykły, blokadę łazienkową, wkładkę patentową lub zamek oszczędnościowy

SKRZYDŁO PRZESUWNE

- » krawędź bez przylgi **rys. 2**
- » gniazdo pod zamek hakowy i/lub uchwyty

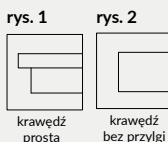

VERSO 0



VERSO 1



VERSO 2



VERSO 3



VERSO 4

* Uwaga: ze stanów magazynowych dostępne są wybrane konfiguracje modelu VERSO przylgowe w kolorze biała mat.



VETRO A5 sosna biała

Dekor DRE-Cell	biały (struktura)	biała mat	sosna biała	wiąz syberyjski	dąb piaskowy	dąb bielony ryfla	dąb vintage	orzech karmelowy	dąb złoty ryfla	orzech ciemny ryfla	dąb szary ryfla***	wiąz tabac*
	wiąz antracyt	wenge ciemne	siwy struktura	czarny struktura	kasztan marmone struktura	czarna mat 2	jasna szara mat	dąb evoke	dąb toffi***			
Dekor 3D	dąb grand	wiąz	orzech amerykański	heban*	dąb polski 3D	*** dekor tylko w usłojeniu poziomym						
						* dekor dostępny do wyczerpania zapasów						

UWAGA: W kolorze biała mat skrzydła dostępne również w wersji bezprzylgowej rozwiernej.

Przekrój ramiaka skrzydła bezprzylgowego

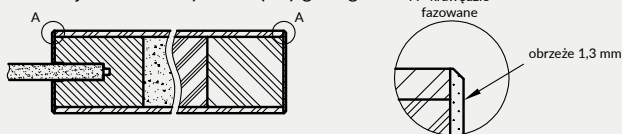

Szyby z kolekcji VETRO posiadają awers i rewers (ważne w zestawieniu obok siebie drzwi otwieranych odwrotnie). Przekroje poziome zamieszczone obok przedstawiają ułożenie szyby w wersji awers. Przy wyborze wersji rewers szyba jest obrócona o 180° wokół pionowej osi.

Przekrój poziomy drzwi A1-A4, A12-A15

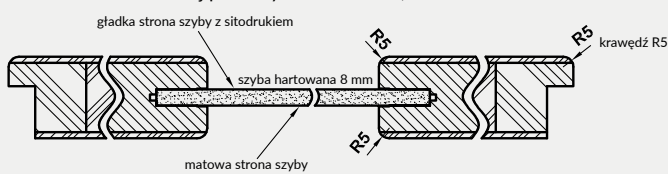

Przekrój poziomy drzwi VETRO A5, A10-A11

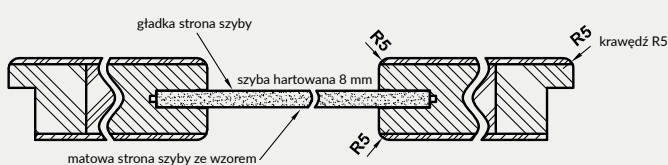

Cena skrzydła nie obejmuje ceny ościeżnicy i klamki

MODEL

VETRO A1-A5, A10-A15

Dekor DRE-Cell i Dekor 3D

969 zł netto | 1191,87 zł brutto

W STANDARDZIE

- » wzmocniona rama z płyty MDF
- » wypełnienie płyta wiórowa otworowa
- » szyba hartowana gr. 8 mm

OPCJE BEZ DOPŁATY

- » możliwość wykonania podcięcia wentylacyjnego (A)
- » skrzydło z szybą w ułożeniu rewers
- » VETRO A1 do wyboru cztery rodzaje szyby: DECORMAT, DECORMAT BRĄZ, DECORMAT GRAFIT i szyba przezroczysta

OPCJE ZA DOPŁATĄ - TYLKO BIAŁA MAT

- » skrzydła bezprzylgowe rozwierne 74 zł | 91,02 zł
- » UWAGA: trzeci zawias Estetic 80 do drzwi bezprzylgowych (dopłata doliczana jest do ceny ościeżnicy) 120 zł | 147,60 zł

podcięcie wentylacyjne (A)



SKRZYDŁO PRZYLGOWE

- » krawędź R5 **rys. 1**
- » 3 zawiasy wkręcane koloru srebrnego
- » zamek zasuwkowy na klucz zwykły, blokadę łazienkową, wkładkę patentową lub zamek oszczędnościowy

SKRZYDŁO BEZPRZYLGOWE ROZWIERNE (dopłata 74 zł netto)

TYLKO BIAŁA MAT

- » krawędź bez przylgi **rys. 2**
- » gniazda pod 2 zawiasy wpuszczane Estetic 80 (zawiasy stanowią wyposażenie ościeżnicy)
- » zamek magnetyczny na klucz zwykły, blokadę łazienkową, wkładkę patentową lub zamek oszczędnościowy

SKRZYDŁO PRZESUWNE

- » krawędź bez przylgi **rys. 2**
- » gniazdo pod zamek hakowy i/lub uchwyty

UWAGA: Skrzydła VETRO A w wersji przesuwnej nie pasują do systemu przesuwnego z kasetą ościeżnicową PA.

UWAGA: Brak możliwości skracania skrzydeł. Do skrzydeł przylgowych VETRO należy stosować ościeżnice z 3 zawiasami. VETRO A - „80”-„100” - z podcięciem spełnia wymogi wentylacyjności.

rys. 1



krawędź R5

rys. 2



krawędź bez przylgi



VETRO A1



VETRO A2



VETRO A3



VETRO A4



VETRO A5



VETRO A10



VETRO A11



VETRO A12



VETRO A13



VETRO A14



VETRO A15



VETRO B11 - czarny struktura

Dekor DRE-Cell	biały (struktura)	biała mat	sosna biała	wiąz syberyjski	dąb piaskowy	dąb bielony ryfla	dąb vintage	orzech karmelowy	dąb złoty ryfla	orzech ciemny ryfla	dąb szary ryfla***
	wiąz tabac*	wiąz antracyt	wenge ciemne	siwy struktura	czarny struktura	kasztan marmone struktura	czarna mat 2	jasna szara mat	dąb evoke	dąb toffi***	
Dekor 3D	dąb grand	wiąz	orzech amerykański	heban*	dąb polski 3D	*** dekor tylko w usłojeniu poziomym * dekor dostępny do wyczerpania zapasów					

UWAGA: W kolorze biała mat skrzydła dostępne również w wersji bezprzylgowej rozwiernej.

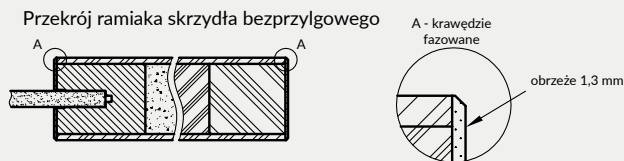

Szyby z kolekcji VETRO posiadają awers i rewers (ważne w zestawieniu obok siebie drzwi otwieranych odwrotnie). Przekroje poziome zamieszczone obok przedstawiają ułożenie szyby w wersji awers. Przy wyborze wersji rewers szyba jest obrócona o 180° wokół pionowej osi.

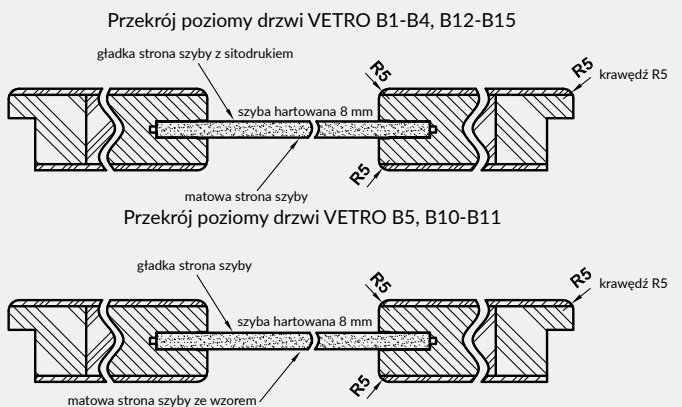

Cena skrzydła nie obejmuje ceny ościeżnicy i klamki

MODEL

VETRO B1-B5, B10-B15

Dekor DRE-Cell i Dekor 3D

899 zł netto | 1105,77 zł brutto

W STANDARDZIE

- » wzmocniona rama z płyty MDF
- » wypełnienie płyta wiórowa otworowa
- » szyba hartowana gr. 8 mm

OPCJE BEZ DOPŁATY

- » możliwość wykonania podcięcia wentylacyjnego (B)
- » VETRO B1 do wyboru cztery rodzaje szyby: DECORMAT, DECORMAT BRĄZ, DECORMAT GRAFIT i szyba przezroczysta
- » skrzydło z szybą w ułożeniu rewers

OPCJE ZA DOPŁATĄ - TYLKO BIAŁA MAT

- » skrzydła bezprzylgowe rozwiernie 74 zł | 91,02 zł
- » **UWAGA:** trzeci zawias Estetic 80 do drzwi bezprzylgowych (dopłata doliczana jest do ceny ościeżnicy) 120 zł | 147,60 zł

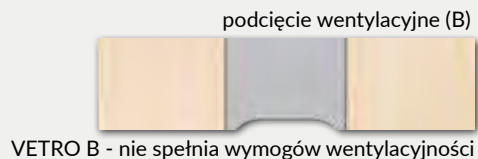

SKRZYDŁO PRZYLGOWE

- » krawędź R5 **rys. 1**
- » 3 zawiasy wkręcane koloru srebrnego
- » zamek zasuwkowy na klucz zwykły, blokadę łazienkową, wkładkę patentową lub zamek oszczędnościowy

SKRZYDŁO BEZPRZYLGOWE ROZWIERNIE (dopłata 74 zł netto)

TYLKO BIAŁA MAT

- » krawędź bez przylgi **rys. 2**
- » gniazda pod 2 zawiasy wpuszczane Estetic 80 (zawiasy stanowią wyposażenie ościeżnicy)
- » zamek magnetyczny na klucz zwykły, blokadę łazienkową, wkładkę patentową lub zamek oszczędnościowy

rys. 1



krawędź R5

rys. 2



krawędź bez przylgi

SKRZYDŁO PRZESUWNE

- » krawędź bez przylgi **rys. 2**
- » gniazdo pod zamek hakowy i/lub uchwyty

UWAGA: Skrzydła VETRO B o szerokości „70” nie pasują do systemu przesuwne go z kasetą ościeżnicową PA.

UWAGA: Brak możliwości skracania skrzydeł. Do skrzydeł przylgowych VETRO należy stosować ościeżnice z 3 zawiasami. VETRO B – nie spełnia wymogów wentylacyjności.



VETRO B1

VETRO B2

VETRO B3

VETRO B4

VETRO B5

VETRO B10



VETRO B11

VETRO B12

VETRO B13

VETRO B14

VETRO B15



VETRO D1 wiąz antracyt

Dekor DRE-Cell	biały (struktura)	biała mat	sosna biała	wiąz syberyjski	dąb piaskowy	dąb bielony ryfla	dąb vintage	orzech karmelowy	dąb złoty ryfla	orzech ciemny ryfla	dąb szary ryfla***	wiąz tabac*
	wiąz antracyt	wenge ciemne	siwy struktura	czarny struktura	kasztan marrone struktura	czarna mat 2	jasna szara mat	dąb evoke	dąb toffi***			
Dekor 3D	dąb grand	wiąz	orzech amerykański	heban*	dąb polski 3D	*** dekor tylko w usłojeniu poziomym						
						* dekor dostępny do wyczerpania zapasów						

UWAGA: W kolorze biała mat skrzydła dostępne również w wersji bezprzylgowej rozwiernej.

Szyby z kolekcji VETRO posiadają awers i rewers (ważne w zestawieniu obok siebie drzwi otwieranych odwrotnie). Przekrój poziomy zamieszczony poniżej przedstawia ułożenie szyby w wersji awers. Przy wyborze wersji rewers szyba jest obrócona o 180° wokół pionowej osi.

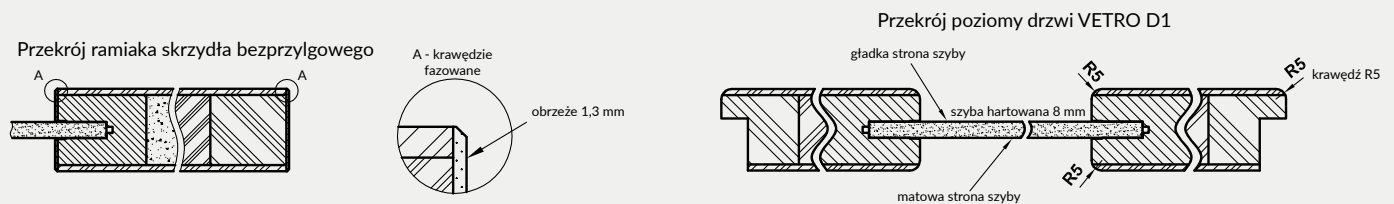

Cena skrzydła nie obejmuje ceny ościeżnicy i klamki

MODEL

VETRO D1

Dekor DRE-Cell i 3D

899 zł netto | 1105,77 zł brutto

W STANDARDZIE

- » wzmocniona rama z płyty MDF: element wąski o stałej szerokości, element szeroki o zmiennej szerokości
- » wypełnienie płyta wiórowa otworowa
- » szyba hartowana gr. 8 mm o stałej szerokości (niezależnie od szerokości skrzydła)

OPCJE BEZ DOPŁATY

- » skrzydło z szybą w ułożeniu rewers

OPCJE ZA DOPŁATĄ

- » podcięcie wentylacyjne 27 zł | 33,21 zł
- » szyba laminowana hartowana czarna 80 zł | 98,40 zł

SKRZYDŁO PRZYLGOWE

- » krawędź R5 **rys. 1**
- » 3 zawiasy wkręcane koloru srebrnego
- » zamek zasuwkowy na klucz zwykły, blokadę łazienkową, wkładkę patentową lub zamek oszczędnościowy

SKRZYDŁO BEZPRZYLGOWE ROZWIERNE (dopłata 74 zł netto)

TYLKO BIAŁA MAT

- » krawędź bez przyłgi **rys. 2**
- » gniazda pod 2 zawiasy wpuszczane Estetic 80 (zawiasy stanowią wyposażenie ościeżnicy)
- » zamek magnetyczny na klucz zwykły, blokadę łazienkową, wkładkę patentową lub zamek oszczędnościowy

rys. 1



krawędź R5

rys. 2



krawędź bez przyłgi

OPCJE ZA DOPŁATĄ - TYLKO BIAŁA MAT

- » skrzydła bezprzylgowe rozwierne 74 zł | 91,02 zł
 - » **UWAGA:** trzeci zawias Estetic 80 do drzwi bezprzylgowych (dopłata doliczana jest do ceny ościeżnicy) 120 zł | 147,60 zł
- podcięcie wentylacyjne

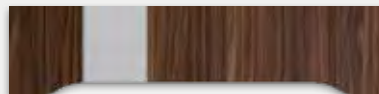

SKRZYDŁO PRZESUWNE

- » krawędź bez przyłgi **rys. 2**
- » gniazdo pod zamek hakowy i/lub uchwyty

UWAGA: Skrzydła VETRO D w wersji przesuwnej nie pasują do systemu przesuwnego z kasetą ościeżnicową PA.

UWAGA: Brak możliwości skracania skrzydeł. VETRO D – spełnia wymogi wentylacyjności dla szer. „80” - „100” z podcięciem wentylacyjnym. Do skrzydeł przylgowych VETRO należy stosować ościeżnice z 3 zawiasami.



VETRO D1
szyba
przezroczysta

VETRO D1
szyba decormat

VETRO D1
szyba decormat
brąz

VETRO D1
szyba decormat
grafit



BERGE 6 - biały

Dekor
malowany

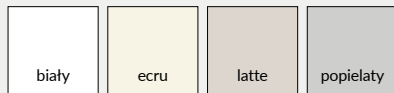

biały lakier akrylowy UV - RAL 9003
 ecru - RAL 9001
 latte - Flugger 4362, NCS S1505-Y50R
 popielaty - RAL 7035

Cena skrzydła nie obejmuje ceny ościeżnicy i klamki

MODEL

BERGE 1-7

Dekor

1023 zł netto | 1258,29 zł brutto

W STANDARDZIE

- » skrzydło malowane lakierem akrylowym UV
- » ramiaki z płyt drewnopochodnych
- » szyba MAT DRE gr. 4 mm
- » płyciny profilowane MDF gr. 19 mm

OPCJE BEZ DOPŁATY

- » szyby DECORMAT BRĄZ, DECORMAT GRAFIT i szyba przeźroczysta
- » otwory pod tuleje wentylacyjne

OPCJE ZA DOPŁATĄ

- » tuleje wentylacyjne tworzywowe 1 szt. 6 zł | 7,38 zł
- » skrzydła bezprzylgowe rozwierne 74 zł | 91,02 zł
- » skrzydła „90” i „100” 55 zł | 67,65 zł
- » podcięcie wentylacyjne 27 zł | 33,21 zł
- » listwa przymykowa drzwi dwuskrzydłowych bezprzylgowych 39 zł | 47,97 zł
- » drzwi dwuskrzydłowe cena skrzydła x2
- » **UWAGA:** trzeci zawias Estetic 80 do drzwi bezprzylgowych (dopłata doliczana jest do ceny ościeżnicy) 120 zł | 147,60 zł

SKRZYDŁO PRZYLGOWE

- » krawędź prosta **rys. 1**
- » 3 zawiasy wkręcane koloru srebrnego
- » zamek zasuwkowy na klucz zwykły, blokadę łazienkową, wkładkę patentową lub zamek oszczędnościowy

SKRZYDŁO BEZPRZYLGOWE ROZWIERNE (dopłata 74 zł netto)

- » krawędź bez przylgi **rys. 2**
- » gniazda pod 2 zawiasy wpuszczane Estetic 80 (zawiasy stanowią wyposażenie ościeżnicy)
- » zamek magnetyczny na klucz zwykły, blokadę łazienkową, wkładkę patentową lub zamek oszczędnościowy w kolorze stalowym, czarnym lub białym do wyboru

SKRZYDŁO PRZESUWNE

- » krawędź bez przylgi **rys. 2**
- » gniazdo pod zamek hakowy i/lub uchwyty

UWAGA: Do skrzydeł przylgowych BERGE należy stosować ościeżnice z 3 zawiasami.

rys. 1



rys. 2



Dla zapewnienia wysokiej jakości produktów malowanych, przed lakierowaniem zarówno skrzydła drzwiowe, jak i ościeżnice oklejone są specjalnym materiałem stanowiącym jednolity podkład.





EVEN 0 - popielaty

Dekor
malowany



biały lakier akrylowy UV - RAL 9003
 ecru - RAL 9001
 latte - Flugger 4362, NCS S1505-Y50R
 popielaty - RAL 7035

Cena skrzydła nie obejmuje ceny ościeżnicy i klamki

MODEL

EVEN 0-6

Dekor

967 zł netto | 1189,41 zł brutto

W STANDARDZIE

- » skrzydło malowane lakierem akrylowym UV
- » ramiaki z płyt drewnopochodnych
- » szyba MAT DRE gr. 4 mm

OPCJE BEZ DOPŁATY

- » szyby DECORMAT BRĄZ, DECORMAT GRAFIT i szyba przeźroczysta
- » otwory pod tuleje wentylacyjne

OPCJE ZA DOPŁATĄ

- | | |
|--|-----------------------|
| » tuleje wentylacyjne tworzywowe | 1 szt. 6 zł 7,38 zł |
| » skrzydła bezprzylgowe rozwierne | 74 zł 91,02 zł |
| » skrzydła „90” i „100” | 55 zł 67,65 zł |
| » podcięcie wentylacyjne | 27 zł 33,21 zł |
| » listwa przymykowa drzwi dwuskrzydłowych bezprzylgowych | 39 zł 47,97 zł |
| » drzwi dwuskrzydłowe | cena skrzydła x2 |
| » UWAGA: trzeci zawias Estetic 80 do drzwi bezprzylgowych (dopłata doliczana jest do ceny ościeżnicy) | 120 zł 147,60 zł |

SKRZYDŁO PRZYLGOWE

- » krawędź prosta **rys. 1**
- » 3 zawiasy wkręcane koloru srebrnego
- » zamek zasuwkowy na klucz zwykły, blokadę łazienkową, wkładkę patentową lub zamek oszczędnościowy

SKRZYDŁO BEZPRZYLGOWE ROZWIERNE (dopłata 74 zł netto)

- » krawędź bez przylgi **rys. 2**
- » gniazda pod 2 zawiasy wpuszczane Estetic 80 (zawiasy stanowią wyposażenie ościeżnicy)
- » zamek magnetyczny na klucz zwykły, blokadę łazienkową, wkładkę patentową lub zamek oszczędnościowy w kolorze stalowym, czarnym lub białym do wyboru

SKRZYDŁO PRZESUWNE

- » krawędź bez przylgi **rys. 2**
- » gniazdo pod zamek hakowy i/lub uchwyty

UWAGA: Do skrzydeł przylgowych należy stosować ościeżnice z 3 zawiasami.

rys. 1



rys. 2

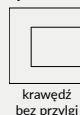

Dla zapewnienia wysokiej jakości produktów malowanych, przed lakierowaniem zarówno skrzydła drzwiowe, jak i ościeżnice oklejone są specjalnym materiałem stanowiącym jednolity podkład.



EVEN 0

EVEN 1

EVEN 2

EVEN 3

EVEN 4

EVEN 5
2 szyby, 4 wstawki w
kolorze skrzydła

EVEN 6
wstawki w kolorze
skrzydła



NESTOR 3 - popielaty

Dekor malowany



biały lakier akrylowy UV - RAL 9003
 ecru - RAL 9001
 latte - Flugger 4362, NCS S1505-Y50R
 popielaty - RAL 7035

Cena skrzydła nie obejmuje ceny ościeżnicy i klamki

MODEL

NESTOR 1-6, 10, 11

Dekor

1150 zł netto | 1414,50 zł brutto

W STANDARDZIE

- » skrzydło malowane lakierem akrylowym UV
- » ramiaki z płyt drewnopochodnych
- » szyba MAT DRE gr. 4 mm
- » płytki profilowane MDF gr. 19 mm

OPCJE BEZ DOPLATY

- » szyby DECORMAT BRĄZ, DECORMAT GRAFIT i szyba przezroczysta
- » otwory pod tuleje wentylacyjne

OPCJE ZA DOPLATĄ

- » tuleje wentylacyjne tworzywowe 1 szt. 6 zł | 7,38 zł
- » skrzydła bezprzylgowe rozwiernie 74 zł | 91,02 zł
- » skrzydła „90” i „100” 55 zł | 67,65 zł
- » podcięcie wentylacyjne 27 zł | 33,21 zł
- » listwa przymykowa drzwi dwuskrzydłowych bezprzylgowych 39 zł | 47,97 zł
- » drzwi dwuskrzydłowe cena skrzydła x2
- » **UWAGA:** trzeci zawias Estetic 80 do drzwi bezprzylgowych (dopłata doliczana jest do ceny ościeżnicy) 120 zł | 147,60 zł

SKRZYDŁO PRZYLGOWE

- » krawędź prosta **rys. 1**
- » 3 zawiasy wkręcane koloru srebrnego
- » zamek zasuwkowy na klucz zwykły, blokadę łazienkową, wkładkę patentową lub zamek oszczędnościowy

SKRZYDŁO BEZPRZYLGOWE ROZWIERNIE (dopłata 74 zł netto)

- » krawędź bez przylgi **rys. 2**
- » gniazda pod 2 zawiasy wpuszczane Estetic 80 (zawiasy stanowią wyposażenie ościeżnicy)
- » zamek magnetyczny na klucz zwykły, blokadę łazienkową, wkładkę patentową lub zamek oszczędnościowy w kolorze stalowym, czarnym lub białym do wyboru

SKRZYDŁO PRZESUWNE

- » krawędź bez przylgi **rys. 2**
- » gniazdo pod zamek hakowy i/lub uchwyty

UWAGA: Do skrzydeł przylgowych NESTOR należy stosować ościeżnice z 3 zawiasami.

rys. 1



krawędź prosta

rys. 2



krawędź bez przylgi



płytina NESTOR

Dla zapewnienia wysokiej jakości produktów malowanych, przed lakierowaniem zarówno skrzydła drzwiowe, jak i ościeżnice oklejone są specjalnym materiałem stanowiącym jednolity podkład.



NESTOR 1



NESTOR 2



NESTOR 3



NESTOR 4



NESTOR 5



NESTOR 6



NESTOR 10



NESTOR 11



VETRO E - popielaty

Dekor
malowany



biały lakier akrylowy UV - RAL 9003
 ecru - RAL 9001
 latte - Flugger 4362, NCS S1505-Y50R
 popielaty - RAL 7035

Przekrój poziomy drzwi VETRO E

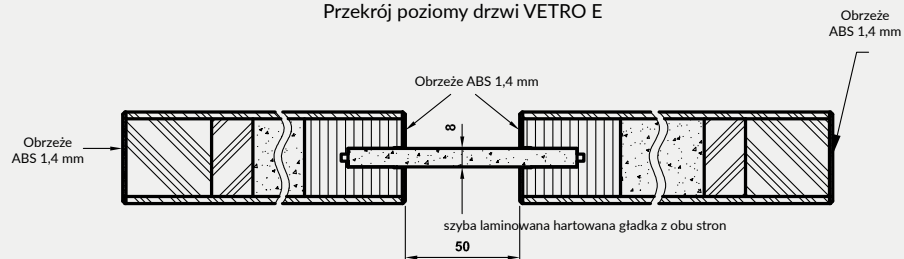

Cena skrzydła nie obejmuje ceny ościeżnicy i klamki

MODEL

VETRO E szyba DECORMAT laminowana

VETRO E szyba czarna laminowana

Dekor

1091 zł netto | 1341,93 zł brutto

1298 zł netto | 1596,54 zł brutto

W STANDARDZIE

- » skrzydło malowane lakierem akrylowym UV
- » wzmocniona rama z płyty MDF: element wąski o stałej szerokości, element szeroki o zmiennej szerokości
- » wypełnienie płyta wiórowa otworowa
- » szyba laminowana hartowana DECORMAT gr. 8 mm o stałej szerokości (niezależnie od szerokości skrzydła) lub szyba laminowana hartowana czarna (nieprzezierna) 8 mm o stałej szerokości (niezależnie od szerokości skrzydła)

SKRZYDŁO BEZPRZYLGOWE ROZWIERNIE

- » krawędź bez przylgi **rys. 1**
- » gniazda pod 2 zawiasy wpuszczane Estetic 80 (zawiasy stanowią wyposażenie ościeżnicy)
- » zamek magnetyczny na klucz zwykły, blokadę łazienkową, wkładkę patentową lub zamek oszczędnościowy w kolorze stalowym, czarnym lub białym do wyboru

UWAGA: Brak możliwości skracania skrzydeł.

VETRO E – spełnia wymogi wentylacyjności dla szer. „80” - „100” z podcięciem wentylacyjnym.

Dla zapewnienia wysokiej jakości produktów malowanych, przed lakierowaniem zarówno skrzydła drzwiowe, jak i ościeżnice oklejone są specjalnym materiałem stanowiącym jednolity podkład.

OPCJE ZA DOPŁATĄ

- » **UWAGA:** trzeci zawias Estetic 80 do drzwi bezprzylgowych (dopłata doliczana jest do ceny ościeżnicy) 120 zł | **147,60 zł**
- » podcięcie wentylacyjne 27 zł | **33,21 zł**

podcięcie wentylacyjne



rys. 1



krawędź bez przylgi



VETRO E
biały
(szyba czarna)



VETRO E
ecru
(szyba czarna)



VETRO E
latte
(szyba DECORMAT)



VETRO E
popielaty
(szyba DECORMAT)



NOVA 10 - miedź antyczna

Dekor

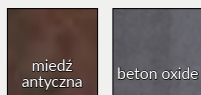

Cena skrzydła nie obejmuje ceny ościeżnicy i klamki

MODEL	Dekor
NOVA 10	483 zł netto 594,09 zł brutto
NOVA 20, NOVA 40	775 zł netto 953,23 zł brutto
NOVA 30	1105 zł netto 1359,15 zł brutto

W STANDARDZIE

- » rama z drewna iglastego
- » wypełnienie „plaster miodu”
- » szyba MAT DRE gr. 4 mm
- » obrzeże w kolorze czarnym

OPCJE BEZ DOPŁATY

- » tuleje wentylacyjne
- » trzeci zawias do skrzydła przylgowego
- » szyby DECORMAT BRĄZ, DECORMAT GRAFIT i szyba przezroczysta

SKRZYDŁO PRZYLGOWE

- » krawędź prosta rys. 1
- » 2 zawiasy wkręcane koloru srebrnego
- » zamek zasuwkowy w kolorze srebrnym na klucz zwykły, blokadę łazienkową, wkładkę patentową lub zamek oszczędnościowy

SKRZYDŁO BEZPRZYLGOWE ROZWIERNE (dopłata 74 zł netto)

- » krawędź bez przyłgi rys. 2
- » gniazda pod 2 zawiasy wpuszczane Estetic 80 (zawiasy stanowią wyposażenie ościeżnicy)
- » zamek magnetyczny na klucz zwykły, blokadę łazienkową, wkładkę patentową lub zamek oszczędnościowy w kolorze czarnym

SKRZYDŁO PRZESUWNE

- » krawędź bez przyłgi rys. 2
- » gniazdo pod zamek hakowy i/lub uchwyty

OŚCIEŻNICE

- » do skrzydeł z kolekcji NOVA polecamy ościeżnice w kolorze folii lub w kolorze DRE-CELL czarna mat 2

OPCJE ZA DOPŁATĄ

- » wypełnienie płyta wiórowa otworowa 112 zł | 137,76 zł
- » skrzydła bezprzylgowe rozwiernie 74 zł | 91,02 zł
- » skrzydła „90”, „100” 25 zł | 30,75 zł
- » podcięcie wentylacyjne 27 zł | 33,21 zł
- » kratka wentylacyjna tworzywowa 26 zł | 31,98 zł
- » kratka wentylacyjna aluminiowa 109 zł | 134,07 zł
- » Istnieje możliwość zakupu samego bulaja metalowego w kolorze czarnym lub stali nierdzewnej w cenie 485 zł | 596,55 zł
- » **UWAGA:** trzeci zawias Estetic 80 do drzwi bezprzylgowych (dopłata doliczana jest do ceny ościeżnicy) 120 zł | 147,60 zł

rys. 1



krawędź prosta

rys. 2



krawędź bez przyłgi



NOVA 10

NOVA 20

NOVA 30

NOVA 40

Opcje modelowe do wyboru:

NOVA 10 - pełne skrzydło, brak szklenia

NOVA 20 - bulaj MDF

NOVA 30 - bulaj metalowy (szyba matowa lub przezroczysta)

NOVA 40 - ramka MDF w folii czarna mat

BULAJ metalowy NOVA 30 - w kolorze stali lub czarny. Dostępna wyłącznie szyba matowa lub przezroczysta.



WOOD M1 wzór W2 - dąb ciemny

Dekor

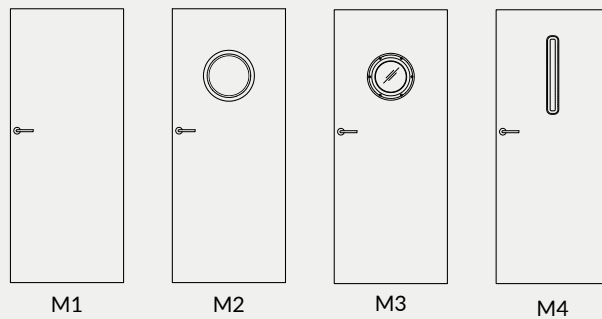

Opcje modelowe do wyboru z możliwością zastosowania wzorów grafik W1 - W4:

- M1 - pełne skrzydło, brak szklenia
- M2 - bulaj MDF w folii czarna mat
- M3 - bulaj metalowy w kolorze czarnym lub stalowym (szyba matowa lub przezroczysta)
- M4 - ramka MDF w folii czarna mat

Cena skrzydła nie obejmuje ceny ościeżnicy i klamki

WZÓR	M1	M2, M4	M3
WOOD	935 zł 1150,05 zł	1146 zł 1409,58 zł	1476 zł 1815,48 zł

W STANDARDZIE

- » płaszczyzna skrzydła oklejona materiałem podkładowym, nadruk wzoru i polakierowana
- » lakier matowy
- » rama z płyty MDF
- » wypełnienie plaster miodu
- » szyba MAT DRE gr.4 m

SKRZYDŁO BEZPRZYLGOWE ROZWIERNIE

- » krawędź bez przyłgi w kolorze skrzydła
- » gniazda pod 2 zawiasy wpuszczane Estetic 80 kolor zawiasów stalowy (zawiasy stanowią wyposażenie ościeżnicy)
- » zamek magnetyczny na klucz zwykły, blokadę łazienkową, wkładkę patentową lub zamek oszczędnościowy w kolorze stalowym

OŚCIEŻNICE

- » do skrzydeł z kolekcji WOOD polecamy ościeżnice lakierowane w technologii DRE-PRINT w dekorze skrzydła

OPCJE BEZ DOPLATY

- » otwory pod tuleje wentylacyjne
- » szyby DECORMAT BRĄZ, DECORMAT GRAFIT i szyba przeźroczysta

OPCJE ZA DOPLATĄ

- » skrzydła „100” 55 zł | 67,65 zł
- » wypełnienie płyta wiórowa otworowa 112 zł | 137,76 zł
- » podcięcie wentylacyjne 27 zł | 33,21 zł
- » **UWAGA:** trzeci zawias Estetic 80 do drzwi bezprzylgowych (dopłata doliczana jest do ceny ościeżnicy) 120 zł | 147,60 zł
- » kratka wentylacyjna aluminiowa 109 zł | 134,07 zł

rys. 1



krawędź bez przyłgi



W1

W2

W3

W4



CLARO M1

Dekor

biały
lakierowanyczarny
lakierowany

Cena skrzydła nie obejmuje ceny ościeżnicy i klamki

WZÓR	M1	M2, M4	M3
CLARO (G0) lakier mat	804 zł 988,92 zł	1015 zł 1248,45 zł	1345 zł 1654,35 zł
CLARO (G0) lakier połysk	934 zł 1148,82 zł	1144 zł 1407,12 zł	1474 zł 1813,02 zł

W STANDARDZIE LAKIER POŁYSK

- » płaszczyzna skrzydła oklejona materiałem podkładowym i polakierowana
- » lakier połyskowy
- » rama z płyty MDF
- » wypełnienie płyta wiórowo otworowa
- » szyba MAT DRE gr.4 mm

W STANDARDZIE LAKIER MAT

- » płaszczyzna skrzydła oklejona materiałem podkładowym i polakierowana
- » lakier matowy
- » rama z płyty MDF
- » wypełnienie „plaster miodu”
- » szyba MAT DRE gr.4 mm

SKRZYDŁO BEZPRZYLGOWE ROZWIERNIE

- » krawędź bez przyłgi w kolorze białym lub czarnym rys. 1
- » gniazda pod 2 zawiasy wpuszczane Estetic 80 kolor zawiasów biały lub czarny (zawiasy stanowią wyposażenie ościeżnicy)
- » zamek magnetyczny na klucz zwykły, blokadę łazienkową, wkładkę patentową lub zamek oszczędnościowy w kolorze białym lub czarnym

OŚCIEŻNICE

- » do skrzydeł z kolekcji CLARO polecamy ościeżnice lakierowane w technologii DRE-PRINT białe, czarne lub w folii DRE-CELL czarna mat 2

OPCJE BEZ DOPŁATY

- » otwory pod tuleje wentylacyjne
- » szyby DECORMAT BRAZ, DECORMAT GRAFIT i szyba przezroczysta

OPCJE ZA DOPŁATĄ

- » skrzydła „100” 55 zł | 67,65 zł
- » podcięcie wentylacyjne 27 zł | 33,21 zł
- » wypełnienie płyta wiórowa otworowa w skrzydłach lakierowanych mat 112 zł | 137,76 zł
- » **UWAGA:** trzeci zawias Estetic 80 do drzwi bezprzylgowych (dopłata doliczana jest do ceny ościeżnicy) 120 zł | 147,60 zł
- » kratka wentylacyjna aluminiowa 109 zł | 134,07 zł

rys. 1



krawędź bez przyłgi



Obrzeże białe,
zamek biały



Obrzeże czarne,
zamek czarny

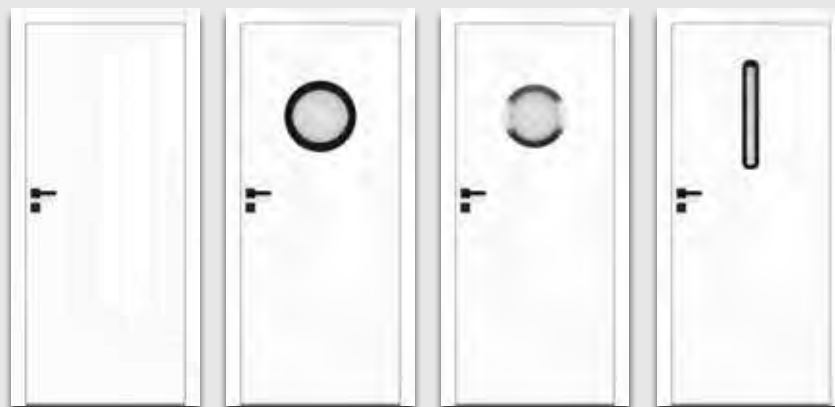

M 1 - CLARO

M 2 - CLARO

M 3 - CLARO

M 4 - CLARO

Opcje modelowe do wyboru:

- M1 - pełne skrzydło, brak szklenia
- M2 - bulaj MDF w folii czarna mat
- M3 - bulaj metalowy (szyba matowa lub przezroczysta)
- M4 - ramka MDF w folii czarna mat

BULAJ metalowy M3 - w kolorze stali lub czarny. Dostępna wyłącznie szyba matowa lub przezroczysta.

Szerokość skrzydeł: jednoskrzydłowe „60”÷„100”.

Informacje techniczne: ościeżnice: str. 136, akcesoria: str. 153-159 i 169, skrzydła drzwiowe: str. 170-178.



GRAFI M4-G2

Cena skrzydła nie obejmuje ceny ościeżnicy i klamki

WZÓR	M1	M2, M4	M3
lakier mat G1-G25	935 zł 1150,05 zł	1146 zł 1409,58 zł	1476 zł 1815,48 zł
lakier połysk G1-G25	1066 zł 1311,18 zł	1276 zł 1569,48 zł	1606 zł 1975,38 zł

W STANDARDZIE SKRZYDŁA LAKIEROWANEGO POŁYSK

- » płaszczyzna skrzydła oklejona materiałem podkładowym, nadruk wzoru i polakierowana (kolor podkładu płaszczyzny skrzydła - biały)
- » lakier połyskowy
- » rama z płyty MDF
- » wypełnienie płyta wiórowa otworowa
- » szyba MAT DRE gr.4 mm (model M2, M4)

W STANDARDZIE SKRZYDŁA LAKIEROWANEGO MAT

- » płaszczyzna skrzydła oklejona materiałem podkładowym, nadruk wzoru i polakierowana (kolor podkładu płaszczyzny skrzydła - biały)
- » lakier matowy
- » rama z płyty MDF
- » wypełnienie „plaster miodu”
- » szyba MAT DRE gr.4 mm (model M2, M4)

SKRZYDŁO BEZPRZYLGOWE ROZWIERNIE

- » krawędź bez przyłgi w kolorze białym lub czarnym rys. 1
- » gniazda pod 2 zawiasy wpuszczane Estetic 80 kolor zawiasów biały lub czarny (zawiasy stanowią wyposażenie ościeżnicy)
- » zamek magnetyczny na klucz zwykły, blokadę łazienkową, wkładkę patentową lub zamek oszczędnościowy w kolorze białym lub czarnym

OŚCIEŻNICE

- » do skrzydeł z kolekcji GRAFI polecamy ościeżnice lakierowane w technologii DRE-PRINT białe, czarne lub w folii DRE-CELL czarna mat 2

OPCJE BEZ DOPŁATY

- » otwory pod tuleje wentylacyjne
- » szyby DECORMAT BRĄZ, DECORMAT GRAFIT i szyba przezroczysta

OPCJE ZA DOPŁATĄ

- » skrzydła „100” 55 zł | 67,65 zł
- » podcięcie wentylacyjne 27 zł | 33,21 zł
- » wypełnienie płyta wiórowa otworowa w skrzydłach lakierowanych mat 112 zł | 137,76 zł
- » UWAGA: trzeci zawias Estetic 80 do drzwi bezprzylgowych (dopłata doliczana jest do ceny ościeżnicy) 120 zł | 147,60 zł
- » kratka wentylacyjna aluminiowa 109 zł | 134,07 zł

rys. 1



krawędź bez przyłgi



Obrzeże białe, zamek biały



Obrzeże czarne, zamek czarny

Opcje modelowe do wyboru z możliwością zastosowania wzorów grafik G1-G25:

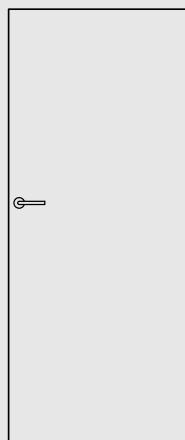

M1

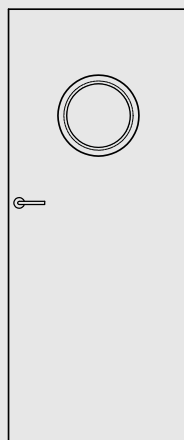

M2

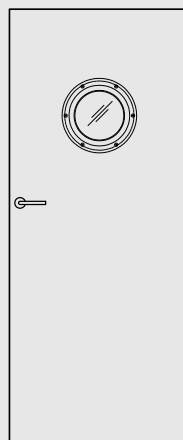

M3

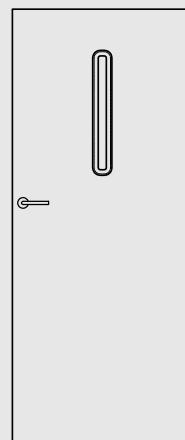

M4

- M1 - pełne skrzydło, brak szklenia
- M2 - bulaj MDF w folii czarna mat
- M3 - bulaj metalowy w kolorze czarnym lub stalowym (szyba matowa lub przezroczysta)
- M4 - ramka MDF w folii czarna mat

Wzory grafik dostępne na stronie 54-55, 162-165.



G1



G2



G3



G4



G5



G6



G7



G8



G9



G10



G11



G12

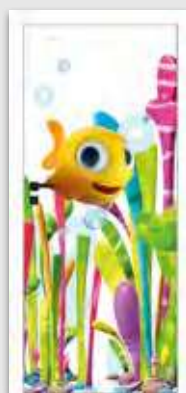

G13



G14



G15



G16



G17*



G18*



G19



G20*



GRAFI M1 G16



G21

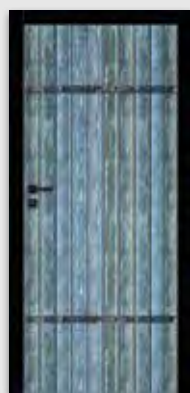

G22



G23



G24*

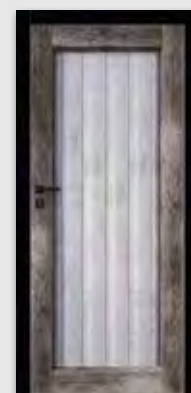

G25

* wzór posiada wersje dla skrzydła prawego i lewego

Szerokość skrzydeł: jednoskrzydłowe „60”÷„100”.

Informacje techniczne: ościeżnice: str. 136, akcesoria: str. 153-159 i 169, skrzydła drzwiowe: str. 170-178.



LUX 10 brzoza

Dekor

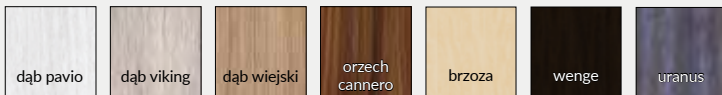

Cena skrzydła nie obejmuje ceny ościeżnicy i klamki

MODEL	LUX 10	LUX 20, LUX 40	LUX 30
cena	934 zł 1148,82 zł	1144 zł 1407,12 zł	1474 zł 1813,02 zł

W STANDARDZIE

- » płaszczyzna skrzydła oklejona materiałem podkładowym w kolorze dekoru i polakierowana
- » lakier połyskowy
- » rama z płyty MDF
- » wypełnienie płyta wiórowo otworowa
- » szyba MAT DRE gr.4 mm (model LUX 20, LUX 40)

SKRZYDŁO BEZPRZYLGOWE ROZWIERNIE

- » krawędź bez przyłgi w kolorze czarnym rys. 1
- » gniazda pod 2 zawiasy wpuszczane Estetic 80 kolor zawiasów czarny (zawiasy stanowią wyposażenie ościeżnicy)
- » zamek magnetyczny na klucz zwykły, blokadę łazienkową, wkładkę patentową lub zamek oszczędnościowy w kolorze czarnym

OŚCIEŻNICE

do skrzydeł z kolekcji LUX polecamy ościeżnice lakierowane w dekorze skrzydła lub w folii DRE-CELL czarna mat 2

OPCJE BEZ DOPŁATY

- » otwory pod tuleje wentylacyjne
- » szyby DECORMAT BRĄZ, DECORMAT GRAFIT i szyba przezroczysta

OPCJE ZA DOPŁATĄ

- » skrzydła „100” 55 zł | 67,65 zł
- » podcięcie wentylacyjne 27 zł | 33,21 zł
- » UWAGA: trzeci zawias Estetic 80 do drzwi bezprzylgowych (dopłata doliczana jest do ceny ościeżnicy) 120 zł | 147,60 zł
- » kratka wentylacyjna aluminiowa 109 zł | 134,07 zł

rys. 1



krawędź bez przyłgi



Obrzeże czarne, zamek czarny



LUX 10

LUX 20

LUX 30

LUX 40

BULAJ metalowy LUX 30 - w kolorze stali lub czarny. Dostępna wyłącznie szyba matowa lub przezroczysta.



Nova 10 - dąb halifax naturalny

Laminaty EGGER 3 mm grupa 1	 dąb halifax szary	 dąb halifax naturalny	 dąb halifax tabac
Laminaty CLEAF 4 mm grupa 2	 wiąz biały	 wiąz naturalny	 wiąz ciemny

Cena skrzydła nie obejmuje ceny ościeżnicy i klamki

MODEL	grupa 1	grupa 2
NOVA 10	602 zł netto 740,46 zł brutto	961 zł netto 1182,03 zł brutto
NOVA 20, NOVA 40	813 zł netto 999,99 zł brutto	1173 zł netto 1442,79 zł brutto
NOVA 30	1143 zł netto 1405,89 zł brutto	1503 zł netto 1848,69 zł brutto

W STANDARDZIE

- » płaszczyna skrzydła oklejona płytą laminowaną, synchroniczną o grubości 3 mm lub 4 mm
- » rama z drewna iglastego
- » wypełnienie „plaster miodu”
- » szyba MAT DRE gr. 4 mm
- » obrzeże w kolorze czarnym

OPCJE BEZ DOPŁATY

- » tuleje wentylacyjne
- » trzeci zawias do skrzydła przylgowego
- » szyby DECORMAT BRĄZ, DECORMAT GRAFIT i szyba przezroczysta

SKRZYDŁO PRZYLGOWE

- » krawędź prosta rys. 1
- » 2 zawiasy wkręcane koloru srebrnego
- » zamek zasuwkowy w kolorze srebrnym na klucz zwykły, blokadę łazienkową, wkładkę patentową lub zamek oszczędnościowy

SKRZYDŁO BEZPRZYLGOWE ROZWIERNIE (dopłata 74 zł netto)

- » krawędź bez przyłgi rys. 2
- » gniazda pod 2 zawiasy wpuszczane Estetic 80 (zawiasy stanowią wyposażenie ościeżnicy)
- » zamek magnetyczny na klucz zwykły, blokadę łazienkową, wkładkę patentową lub zamek oszczędnościowy w kolorze czarnym

SKRZYDŁO PRZESUWNE

- » krawędź bez przyłgi rys. 2
- » gniazdo pod zamek hakowy i/lub uchwyty

OŚCIEŻNICE

- » do skrzydeł z kolekcji NOVA polecamy ościeżnice w folii DRE-CELL czarna mat 2

OPCJE ZA DOPŁATĄ

- » wypełnienie płytą wiórową otworowa 112 zł | 137,76 zł
- » skrzydła bezprzylgowe rozwierne 74 zł | 91,02 zł
- » skrzydła „100” 133 zł | 163,59 zł
- » podcięcie wentylacyjne 27 zł | 33,21 zł
- » kratka wentylacyjna tworzywowa 26 zł | 31,98 zł
- » kratka wentylacyjna aluminiowa 109 zł | 134,07 zł
- » Istnieje możliwość zakupu samego bulaja metalowego w kolorze czarnym lub stali nierdzewnej w cenie 485 zł | 596,55 zł
- » **UWAGA:** trzeci zawias Estetic 80 do drzwi bezprzylgowych (dopłata doliczana jest do ceny ościeżnicy) 120 zł | 147,60 zł

rys. 1



krawędź prosta

rys. 2



krawędź bez przyłgi



NOVA 10



NOVA 20



NOVA 30



NOVA 40

BULAJ metalowy Nova 30 - w kolorze stali lub czarny. Dostępna wyłącznie szyba matowa lub przezroczysta.



RIVIA 10 - biała mat/dąb vintage

Dekor DRE-Cell	biała mat	sosna biała	wiąz syberyjski	srebrna	dąb piaskowy	dąb bielony ryfla	dąb vintage	dąb złoty ryfla	orzech	orzech karmelowy	orzech ciemny ryfla
	dąb szary ryfla	wiąz tabac*	wiąz antracyt	wenge ciemne	siwy struktura	czarny struktura	dąb toffi	kasztan marmone struktura	dąb evoke	jasna szara mat	
Dekor 3D	dąb grand	wiąz	orzech amerykański	heban*	dąb polski 3D	* dekor dostępny do wyczerpania zapasów					

Cena skrzydła nie obejmuje ceny ościeżnicy i klamki

MODEL

Dekor DRE-Cell i Dekor 3D

RIVIA 10, 60, 70, 80, 90, 100, 110, 120, 130

638 zł netto | 784,74 zł brutto

RIVIA 20, 30

702 zł netto | 863,46 zł brutto

RIVIA 40, 50

731 zł netto | 899,13 zł brutto

W STANDARDZIE

- » rama z drewna iglastego
- » wypełnienie płyta wiórowa otworowa
- » szyba kora biała gr. 4 mm

OPCJE BEZ DOPŁATY

- » szyby chinchila lub żaluzja
- » tuleje wentylacyjne
- » trzeci zawias do skrzydła przylgowego

SKRZYDŁO PRZYLGOWE

- » krawędź prosta, ramka przyszybowa jednolita płaska **rys. 1**
- » 2 zawiasy wkręcane koloru srebrnego
- » zamek zasuwkowy na klucz zwykły, blokadę łazienkową, wkładkę patentową lub zamek oszczędnościowy

SKRZYDŁO BEZPRZYLGOWE ROZWIERNE (dopłata 74 zł netto)

- » krawędź bez przylgi, ramka przyszybowa jednolita płaska, **rys. 2**
- » gniazda pod 2 zawiasy wpuszczane Estetic 80 (zawiasy stanowią wyposażenie ościeżnicy)
- » zamek magnetyczny na klucz zwykły, blokadę łazienkową, wkładkę patentową lub zamek oszczędnościowy

SKRZYDŁO PRZESUWNE

- » krawędź bez przylgi, ramka przyszybowa jednolita płaska **rys. 2**
- » gniazdo pod zamek hakowy i/lub uchwyty

UWAGA: Skrzydło wykonane w dekorze biała mat z możliwością wyboru dekoru pasa środkowego. Krawędź skrzydła w kolorze pasa środkowego. RIVIA 40 - BULAJ oklejony folią PVC w kolorze białym, RIVIA 50 - BULAJ oklejony folią srebrną.

Konfigurator domyślnie wybiera dekor ościeżnicy w kolorze pasa środkowego skrzydła.

*** W modelu RIVIA 70 i 120 wstawka w wybranym kolorze ma ustojenie pionowe z wyjątkiem koloru dąb szary ryfla i dąb toffi. W pozostałych modelach wstawki mają ustojenie poziome.

OPCJE ZA DOPŁATĄ

- » szyba dekoracyjna MAT DRE, DECORMAT BRĄZ, DECORMAT GRAFIT (dotyczy skrzydła)
 - RIVIA 20, 30 14 zł | 17,22zł
 - RIVIA 40, 50 27 zł | 33,31 zł
- » szyba mleczna VSG 22.1 zespolona bezpieczna
 - RIVIA 20, 30 21 zł | 25,83 zł
 - RIVIA 40, 50 40 zł | 49,20 zł
- » skrzydła bezprzylgowe rozwiernie
 - » szerokość skrzydła „90” i „100” 25 zł | 30,75 zł
 - » podcięcie wentylacyjne 27 zł | 33,21 zł
 - » kratka wentylacyjna tworzywowa 26 zł | 31,98 zł
 - » kratka wentylacyjna aluminiowa 109 zł | 134,07 zł
- » **UWAGA:** trzeci zawias Estetic 80 do drzwi bezprzylgowych (dopłata doliczana jest do ceny ościeżnicy) 120 zł | 147,60 zł

rys. 1

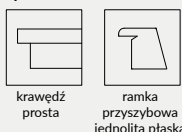

rys. 2

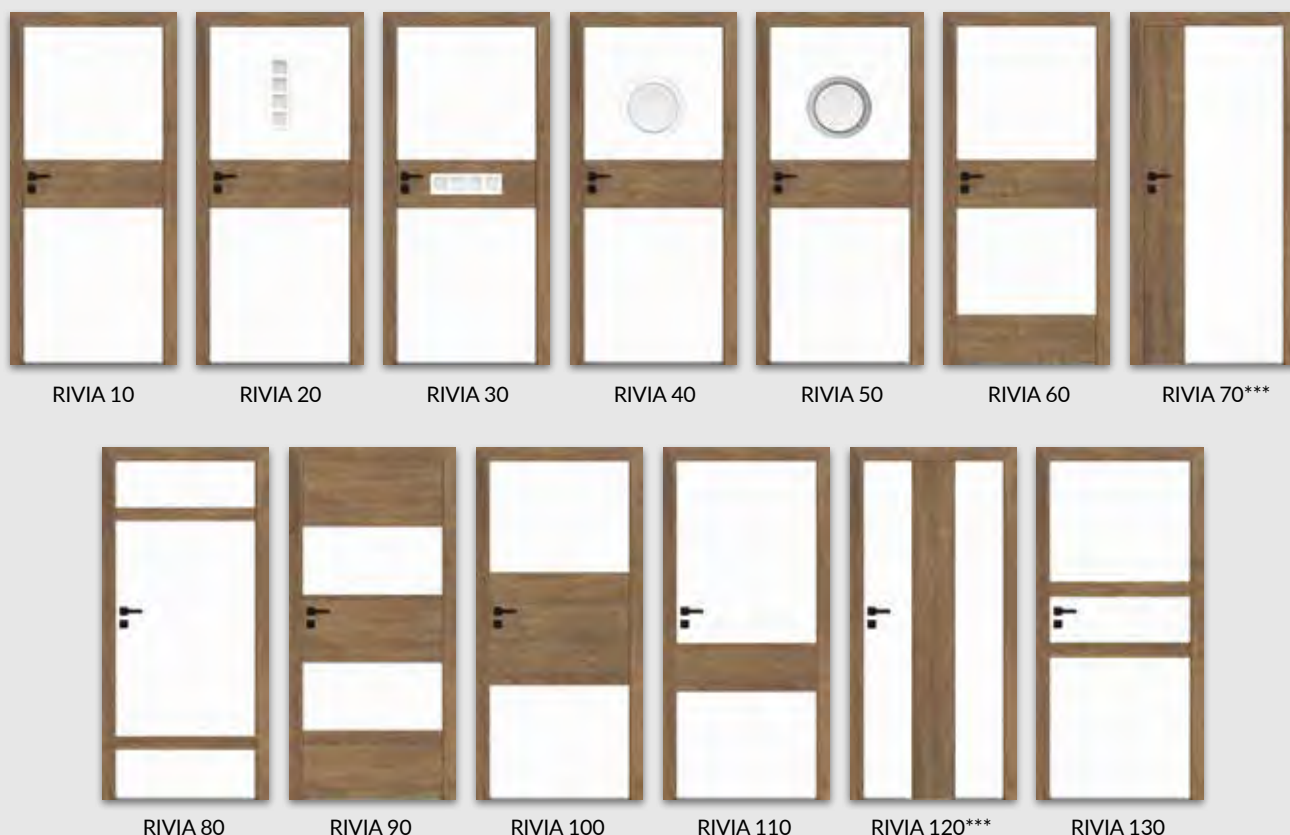



GALERIA ALU 20 - czarny struktura

Dekor DRE-Cell	biała mat	sosna biała	wiąz syberyjski	srebrna	dąb piaskowy	dąb bielony ryfla	dąb vintage	orzech karmelowy	dąb złoty ryfla	orzech ciemny ryfla	dąb szary ryfla****
	wiąz tabac**	wiąz antracyt	wenge ciemne	siwy struktura	czarny struktura	dąb toffi****	kasztan marmone struktura	dąb evoke	jasna szara mat	biały (struktura)	orzech
Dekor 3D	dąb grand	wiąz	orzech amerykański	heban**	dąb polski 3D						
Laminat CPL*	biały	biały mleczny	popiel	szary ciemny	beton 2	dąb gray	dąb walijski				
	akacja	orzech celini	orzech	miodowy dąb	kasztan	orzech palony					



wstawki o szerokości 8 mm umiejscowione w jednej płaszczyźnie z powierzchnią drzwi z obu stron

* laminat dostępny w modelach 10, 20, 30, 50, 60

** dekor dostępny do wyczerpania zapasów

*** dekor tylko w usłojeniu poziomym

Cena skrzydła nie obejmuje ceny ościeżnicy i klamki

MODEL	Dekor DRE-Cell i Dekor 3D	Laminat CPL 0,15-0,20 mm
GALERIA ALU 10, 20, 30, 50, 60	684 zł netto 841,32 zł brutto	793 zł netto 975,39 zł brutto
GALERIA ALU 11, 12, 13, 21, 22, 23, 24, 25	856 zł netto 1052,88 zł brutto	-

W STANDARDZIE

- » rama z drewna iglastego
- » wypełnienie płyta wiórowa otworowa
- » krawędź o promieniu R 2,5 mm dla laminatów CPL gr. 0,15-0,2 mm
- » wstawki dekoracyjne 8 mm
- » szyba kora biała gr. 4 mm

OPCJE BEZ DOPLATY

- » szyby chinchila lub żaluzja
- » tuleje wentylacyjne
- » trzeci zawias do skrzydła przylgowego

SKRZYDŁO PRZYLGOWE

- » krawędź prosta, ramka przyszybowa płaska **rys. 1**
- » 2 zawiasy wkręcane koloru srebrnego
- » zamek zasuwkowy na klucz zwykły, blokadę łazienkową, wkładkę patentową lub zamek oszczędnościowy
- » krawędź prosta lub krawędź o promieniu R 2,5 mm wykonana metodą directformingu (w laminacie CPL) **rys. 3**

SKRZYDŁO BEZPRZYLGOWE ROZWIERNE (dopłata 74 zł netto)

- » krawędź bez przylgi, ramka przyszybowa płaska **rys. 2**
- » gniazda pod 2 zawiasy wpuszczane Estetic 80 (zawiasy stanowią wyposażenie ościeżnicy)
- » zamek magnetyczny na klucz zwykły, blokadę łazienkową, wkładkę patentową lub zamek oszczędnościowy

SKRZYDŁO PRZESUWNE

- » krawędź bez przylgi, ramka przyszybowa płaska **rys. 2**
- » gniazdo pod zamek hakowy i/lub uchwyty

UWAGA: Skrzydła bierne GALERIA ALU 20, 21, 22, 23, 24, 25, 60 bez poziomych wstawek w jednolitym ustojeniu.

OPCJE ZA DOPLATĄ

- » szyba dekoracyjna MAT DRE, DECORMAT BRĄZ, DECORMAT GRAFIT (dotyczy skrzydła)
 - GALERIA ALU 11, 13, 23 14 zł | 17,22 zł
 - GALERIA ALU 21 27 zł | 33,21 zł
 - GALERIA ALU 24, 25 55 zł | 67,65 zł
 - GALERIA ALU 12, 22 87 zł | 107,01 zł
- » szyba mleczna VSG 22.1 zespolona bezpieczna
 - GALERIA ALU 11 40 zł | 49,20 zł
 - GALERIA ALU 13, 23 55 zł | 67,65 zł
 - GALERIA ALU 21 80 zł | 98,40 zł
 - GALERIA ALU 24 55 zł | 67,65 zł
 - GALERIA ALU 25 61 zł | 75,03 zł
 - GALERIA ALU 12 141 zł | 173,43 zł
 - GALERIA ALU 22 148 zł | 182,04 zł
- » skrzydła bezprzylgowe rozwiernie
 - » skrzydła „90° i „100° 25 zł | 30,75 zł
 - » podcięcie wentylacyjne 27 zł | 33,21 zł
 - » kratka wentylacyjna tworzywowa 26 zł | 31,98 zł
 - » kratka wentylacyjna aluminiowa 109 zł | 134,07 zł
- » listwa przymykowa drzwi dwuskrzydłowych bezprzylgowych 25 zł | 30,75 zł
- » drzwi dwuskrzydłowe cena skrzydła x 2
- » **UWAGA:** trzeci zawias Estetic 80 do drzwi bezprzylgowych (dopłata doliczana jest do ceny ościeżnicy) 120 zł | 147,60 zł

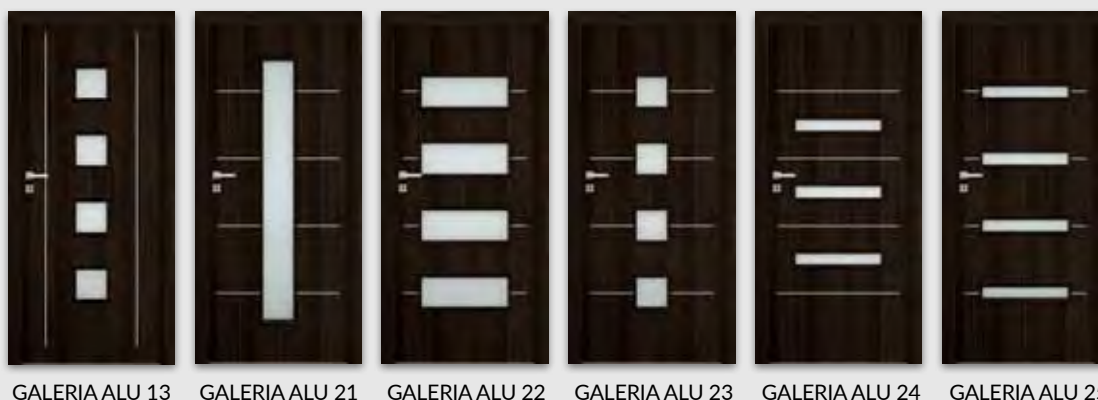
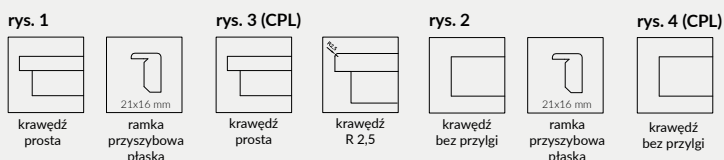



ARTE B 60 - orzech karmelowy

Dekor DRE-Cell	biała mat	sosna biała	wiąz syberyjski	srebrna	dąb piaskowy	dąb bielony ryfla	dąb vintage	orzech karmelowy	dąb złoty ryfla	orzech ciemny ryfla	dąb szary ryfla***	dąb evoke
	wiąz tabac*	wiąz antracyt	wenge ciemne	siwy struktura	czarny struktura	dąb toffi***	kasztan marmone struktura	jasna szara mat	biały (struktura)	orzech		
Dekor 3D	dąb grand	wiąz	orzech amerykański	heban*	dąb polski 3D							

*** dekor tylko w usfojeniu poziomym

* dekor dostępny do wyczerpania zapasów

Cena skrzydła nie obejmuje ceny ościeżnicy i klamki

MODEL	Dekor DRE-Cell	Dekor 3D
ARTE B 10-30	601 zł netto 739,23 zł brutto	567 zł netto 697,41 zł brutto
ARTE B 40-60	486 zł netto 597,78 zł brutto	455 zł netto 559,65 zł brutto

W STANDARDZIE

- » rama z drewna iglastego
- » wypełnienie „plaster miodu”
- » szyba kora biała gr. 4 mm

OPCJE BEZ DOPŁATY

- » szyby chinchila lub żaluzja
- » tuleje wentylacyjne
- » trzeci zawias do skrzydła przylgowego

SKRZYDŁO PRZYLGOWE

- » krawędź prosta, ramka przyszybowa płaska **rys. 1**
- » 2 zawiasy wkręcane koloru srebrnego
- » zamek zasuwkowy na klucz zwykły, blokadę łazienkową, wkładkę patentową lub zamek oszczędnościowy

SKRZYDŁO BEZPRZYLGOWE ROZWIERNIE (dopłata 74 zł netto)

- » krawędź bez przylgi, ramka przyszybowa płaska, **rys. 2**
- » gniazda pod 2 zawiasy wpuszczane Estetic 80 (zawiasy stanowią wyposażenie ościeżnicy)
- » zamek magnetyczny na klucz zwykły, blokadę łazienkową, wkładkę patentową lub zamek oszczędnościowy

SKRZYDŁO PRZESUWNE

- » krawędź bez przylgi, ramka przyszybowa płaska **rys. 2**
- » gniazdo pod zamek hakowy i/lub uchwyty

OPCJE ZA DOPŁATĄ

- » szyba dekoracyjna MAT DRE, DECORMAT BRĄZ, DECORMAT GRAFIT (dotyczy skrzydła)
 - ARTE B 10, 20, 30 94 zł | **115,62 zł**
 - ARTE B 40, 50 27 zł | **33,21 zł**
 - ARTE B 60 14 zł | **17,22 zł**
- » szyba mleczna VSG 22.1 zespolona bezpieczna
 - ARTE B 10, 20, 30 255 zł | **313,65 zł**
 - ARTE B 40, 50 74 zł | **91,02 zł**
 - ARTE B 60 40 zł | **49,20 zł**
- » wypełnienie płyta wiórowa otworowa
- » skrzydła bezprzylgowe rozwiernie
 - skrzydła „90” i „100” 25 zł | **30,75 zł**
 - podcięcie wentylacyjne 27 zł | **33,21 zł**
 - kratka wentylacyjna tworzywowa 26 zł | **31,98 zł**
 - kratka wentylacyjna aluminiowa 109 zł | **134,07 zł**
- » listwa przymykowa drzwi dwuskrzydłowych bezprzylgowych 25 zł | **30,75 zł**
- » drzwi dwuskrzydłowe cena skrzydła x 2
- » **UWAGA:** trzeci zawias Estetic 80 do drzwi bezprzylgowych (dopłata doliczana jest do ceny ościeżnicy) 120 zł | **147,60 zł**

rys. 1



krawędź prosta



ramka przyszybowa płaska

rys. 2



krawędź bez przylgi



ramka przyszybowa płaska



ARTE B 10



ARTE B 20



ARTE B 30



ARTE B 40



ARTE B 50



ARTE B 60



CARLA 10 dąb bielony ryfla

Dekor DRE-Cell	biała mat	sosna biała	wiąz syberyjski	srebrna	dąb piaskowy	dąb bielony ryfla	dąb vintage	orzech karmelowy	dąb złoty ryfla	orzech ciemny ryfla	dąb szary ryfla***	dąb evoke
	wiąz tabac*	wiąz antracyt	wenge ciemne	siwy struktura	czarny struktura	dąb toffi****	kasztan marmone struktura	jasna szara mat	biały (struktura)	orzech		
Dekor 3D	dąb grand	wiąz	orzech amerykański	heban*	dąb polski 3D							

*** dekor tylko w usfojeniu poziomym

* dekor dostępny do wyczerpania zapasów

Cena skrzydła nie obejmuje ceny ościeżnicy i klamki

MODEL

Dekor DRE-Cell

Dekor 3D

CARLA 10-40

673 zł netto | 827,79 zł brutto

642 zł netto | 789,66 zł brutto

W STANDARDZIE

- » rama z drewna iglastego
- » wypełnienie „plaster miodu”
- » szyba kora biała gr. 4 mm

OPCJE BEZ DOPŁATY

- » szyby chinchila lub żaluzja
- » tuleje wentylacyjne
- » trzeci zawias do skrzydła przylgowego

SKRZYDŁO PRZYLGOWE

- » krawędź prosta, ramka przyszybowa płaska, płyciny profilowane MDF gr. 19 mm **rys. 1**
- » 2 zawiasy wkręcane koloru srebrnego
- » zamek zasuwkowy na klucz zwykły, blokadę łazienkową, wkładkę patentową lub zamek oszczędnościowy

SKRZYDŁO BEZPRZYLGOWE ROZWIERNE (dopłata 74 zł netto)

- » krawędź bez przyłgi, ramka przyszybowa płaska, płyciny profilowane MDF gr. 19 mm **rys. 2**
- » gniazda pod 2 zawiasy wpuszczane Estetic 80 (zawiasy stanowią wyposażenie ościeżnicy)
- » zamek magnetyczny na klucz zwykły, blokadę łazienkową, wkładkę patentową lub zamek oszczędnościowy

SKRZYDŁO PRZESUWNE

- » krawędź bez przyłgi, ramka przyszybowa płaska, płyciny profilowane MDF gr. 19 mm **rys. 2**
- » gniazdo pod zamek hakowy i/lub uchwyty

OPCJE ZA DOPŁATĄ

- » szyba dekoracyjna MAT DRE, DECORMAT BRĄZ, DECORMAT GRAFIT (dotyczy skrzydła)

CARLA 20	14 zł	17,22 zł
CARLA 30	67 zł	82,41 zł
CARLA 40	55 zł	67,65 zł
- » szyba mleczna VSG 22.1 zespolona bezpieczna

CARLA 20	34 zł	41,82 zł
CARLA 30	242 zł	297,66 zł
CARLA 40	201 zł	247,23 zł
- » wypełnienie płyta wiórowa otworowa
- » skrzydła bezprzylgowe rozwiernie

» skrzydła „90” i „100”	74 zł	91,02 zł
» podcięcie wentylacyjne	27 zł	33,21 zł
» kratka wentylacyjna tworzywowa	26 zł	31,98 zł
» kratka wentylacyjna aluminiowa	109 zł	134,07 zł
- » listwa przymykowa drzwi dwuskrzydłowych bezprzylgowych

	25 zł	30,75 zł
--	-------	----------
- » drzwi dwuskrzydłowe

	cena skrzydła x 2	
--	-------------------	--
- » **UWAGA:** trzeci zawias Estetic 80 do drzwi bezprzylgowych (dopłata doliczana jest do ceny ościeżnicy)

	120 zł	147,60 zł
--	--------	-----------

rys. 1



krawędź prosta



ramka przyszybowa płaska



płycina profilowana 19 mm

rys. 2



krawędź bez przyłgi



ramka przyszybowa płaska



płycina profilowana 19 mm



CARLA 10



CARLA 20



CARLA 30



CARLA 40



FINEA 40 dąb vintage

Dekor DRE-Cell	biała mat	sosna biała	wiąz syberyjski	srebrna	dąb piaskowy	dąb bielony ryfla	dąb vintage	orzech karmelowy	dąb złoty ryfla	orzech ciemny ryfla	dąb szary ryfla	dąb evoke
	wiąz tabac*	wiąz antracyt	wenge ciemne	siwy struktura	czarny struktura	dąb toffi	kasztan marrone struktura	jasna szara mat	biały (struktura)	orzech		
Dekor 3D	dąb grand	wiąz	orzech amerykański	heban*	dąb polski 3D							

* dekor dostępny do wyczerpania zapasów

Cena skrzydła nie obejmuje ceny ościeżnicy i klamki

MODEL

Dekor DRE-Cell i Dekor 3D

FINEA 10, 40, FINEA B 10, 40

776 zł netto | 954,48 zł brutto

FINEA 20, FINEA B 20

835 zł netto | 1027,05 zł brutto

FINEA 30, 50, 60, FINEA B 30, 50, 60

868 zł netto | 1067,64 zł brutto

W STANDARDZIE

- » rama z drewna iglastego
- » wypełnienie płyta wiórowa otworowa
- » szyba kora biała gr. 4 mm

OPCJE BEZ DOPŁATY

- » szyby chinchila lub żaluzja
- » tuleje wentylacyjne
- » trzeci zawias do skrzydła przylgowego

SKRZYDŁO PRZYLGOWE

- » krawędź prosta, ramka przyszybowa płaska **rys. 1**
- » 2 zawiasy wkręcane koloru srebrnego
- » zamek zasuwkowy na klucz zwykły, blokadę łazienkową, wkładkę patentową lub zamek oszczędnościowy

SKRZYDŁO BEZPRZYLGOWE ROZWIERNE (dopłata 74 zł netto)

- » krawędź bez przylgi, ramka przyszybowa płaska **rys. 2**
- » gniazda pod 2 zawiasy wpuszczane Estetic 80 (zawiasy stanowią wyposażenie ościeżnicy)
- » zamek magnetyczny na klucz zwykły, blokadę łazienkową, wkładkę patentową lub zamek oszczędnościowy

SKRZYDŁO PRZESUWNE

- » krawędź bez przylgi, ramka przyszybowa płaska **rys. 2**
- » gniazdo pod zamek hakowy i/lub uchwyty

OPCJE ZA DOPŁATĄ

- » szyba dekoracyjna MAT DRE, DECORMAT BRĄZ, DECORMAT GRAFIT (dotyczy skrzydła)
 - FINEA 20, FINEA B 20 27 zł | **33,21 zł**
 - FINEA 30, 50, 60, FINEA B 30, 50, 60 55 zł | **67,65 zł**
- » szyba mleczna VSG 22.1 zespolona bezpieczna
 - FINEA 20, FINEA B 20 80 zł | **98,40 zł**
 - FINEA 30, FINEA B 30 188 zł | **231,24 zł**
 - FINEA 50, 60, FINEA B 50, 60 55 zł | **67,65 zł**
- » skrzydła bezprzylgowe rozwierne 74 zł | **91,02 zł**
- » szerokość skrzydła „90” i „100” 25 zł | **30,75 zł**
- » podcięcie wentylacyjne 27 zł | **33,21 zł**
- » kratka wentylacyjna tworzywowa 26 zł | **31,982 zł**
- » kratka wentylacyjna aluminiowa 109 zł | **134,07 zł**
- » **UWAGA:** trzeci zawias Estetic 80 do drzwi bezprzylgowych (dopłata doliczana jest do ceny ościeżnicy) 120 zł | **147,60 zł**

rys. 1



krawędź prosta



ramka przyszybowa płaska

rys. 2



krawędź bez przylgi



ramka przyszybowa płaska



FINEA 10
FINEA B 10*



FINEA 20
FINEA B 20*



FINEA 30
FINEA B 30*



FINEA 40
FINEA B 40*



FINEA 50
FINEA B 50*



FINEA 60
FINEA B 60*

* FINEA B usłojenie płycin tylko poziome



usłojenie płycin FINEA

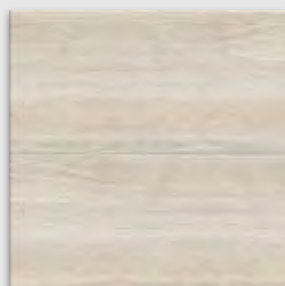

poziome usłojenie płycin FINEA B



DECO 20 - dąb toffi

Dekor DRE-Cell	biała mat	sosna biała	wiąz syberyjski	srebrna	dąb piaskowy	dąb bielony ryfla	dąb vintage	orzech karmelowy	dąb złoty ryfla	orzech ciemny ryfla	dąb szary ryfla***	dąb evoke
	wiąz tabac*	wiąz antracyt	wenge ciemne	siwy struktura	czarny struktura	dąb toffi***	kasztan marmone struktura	jasna szara mat	biały (struktura)	orzech		
Dekor 3D	dąb grand	wiąz	orzech amerykański	heban*	dąb polski 3D							
Laminat CPL	biały	biały mleczny	popiel	szary ciemny	beton 2	dąb gray	dąb walijski					
	akacja	orzech celini	orzech	miodowy dąb	kasztan	orzech palony						

*** dekor tylko w ułożeniu poziomym

* dekor dostępny do wyczerpania zapasów

Cena skrzydła nie obejmuje ceny ościeżnicy i klamki

MODEL	Dekor DRE-Cell	Dekor 3D	Laminat CPL 0,15-0,20 mm
DECO 10-40	486 zł netto 597,78 zł brutto	455 zł netto 559,65 zł brutto	596 zł netto 733,08 zł brutto

W STANDARDZIE

- » rama z drewna iglastego
- » krawędź o promieniu R 2,5 mm dla laminatów CPL gr. 0,15-0,2 mm
- » wypełnienie „plaster miodu”
- » szyba kora biała gr. 4 mm
- » płytka płaska HDF 4 mm dla DECO 40

OPCJE BEZ DOPŁATY

- » szyby chinchila lub żaluzja
- » tuleje wentylacyjne
- » trzeci zawias do skrzydła przylgowego

SKRZYDŁO PRZYLGOWE

- » krawędź prosta, ramka przyszybowa płaska **rys. 1** w dekorze skrzydła lub czarna Slim
- » 2 zawiasy wkręcane koloru srebrnego
- » zamek zasuwkowy na klucz zwykły, blokadę łazienkową, wkładkę patentową lub zamek oszczędnościowy
- » ramka zaokrąglona, krawędź prosta lub krawędź o promieniu R 2,5 mm wykonana metodą directformingu (w laminacie CPL) **rys. 4**

SKRZYDŁO BEZPRZYLGOWE ROZWIERNIE (dopłata 74 zł netto)

- » krawędź bez przylgi, ramka przyszybowa płaska **rys. 2** w dekorze skrzydła lub czarna Slim
- » gniazda pod 2 zawiasy wpuszczane Estetic 80 (zawiasy stanowią wyposażenie ościeżnicy)
- » zamek magnetyczny na klucz zwykły, blokadę łazienkową, wkładkę patentową lub zamek oszczędnościowy
- » krawędź bez przylgi, ramka przyszybowa zaokrąglona (w laminacie CPL) **rys. 5**

SKRZYDŁO PRZESUWNE

- » krawędź bez przylgi oraz do wyboru: ramka przyszybowa płaska w dekorze skrzydła lub czarna Slim, **rys. 2** lub ramka przyszybowa zaokrąglona **rys. 3**
- » gniazdo pod zamek hakowy i/lub uchwyty
- » krawędź bez przylgi, ramka przyszybowa zaokrąglona (w laminacie CPL) **rys. 5**

OPCJE ZA DOPŁATĄ

- » szyba dekoracyjna MAT DRE, DECORMAT BRĄZ, DECORMAT GRAFIT (dotyczy skrzydła)
DECO 10, 20, 30 27 zł | **33,21 zł**
- » szyba mleczna VSG 22.1 zespolona bezpieczna
DECO 10, 20, 30 80 zł | **98,40 zł**
- » wypełnienie płyta wiórowa otworowa 112 zł | **137,76 zł**
- » skrzydła bezprzylgowe rozwierne 74 zł | **91,02 zł**
- » skrzydła „90” i „100” 25 zł | **30,75 zł**
- » podcięcie wentylacyjne 27 zł | **33,21 zł**
- » kratka wentylacyjna tworzywowa 26 zł | **31,98 zł**
- » kratka wentylacyjna aluminiowa 109 zł | **134,07 zł**
- » listwa przymykowa drzwi dwuskrzydłowych bezprzylgowych 25 zł | **30,75 zł**
- » drzwi dwuskrzydłowe cena skrzydła x 2
- » **UWAGA:** trzeci zawias Estetic 80 do drzwi bezprzylgowych (dopłata doliczana jest do ceny ościeżnicy) 120 zł | **147,60 zł**

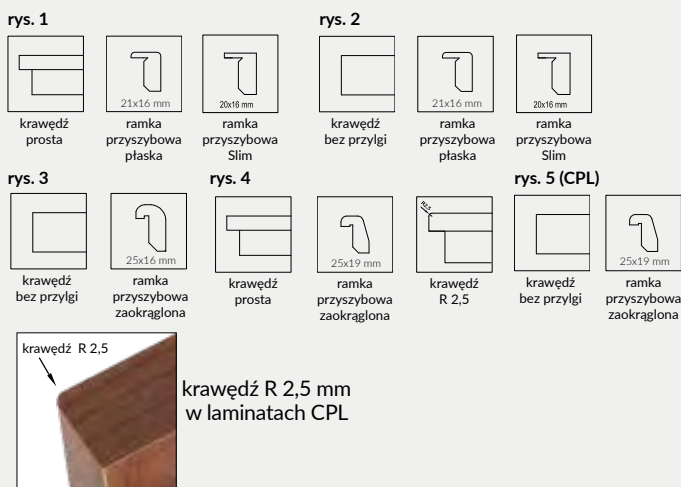

DECO 10



DECO 20



DECO 30



DECO 40

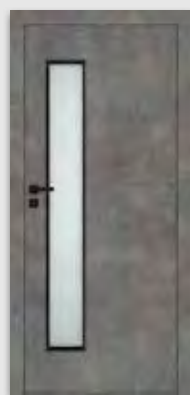

DECO 10
z czarną ramką
SLIM



DECO 20
z czarną ramką
SLIM



DECO 30
z czarną ramką
SLIM

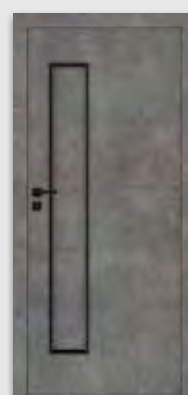

DECO 40
z czarną ramką
SLIM



MODERN 30 - czarna struktura

Dekor DRE-Cell												
Dekor 3D												

*** dekor tylko w usłojeniu poziomym

* dekor dostępny do wyczerpania zapasów

Cena skrzydła nie obejmuje ceny ościeżnicy i klamki

MODEL

Dekor DRE-Cell

Dekor 3D

MODERN 10-50

678 zł netto | 833,94 zł brutto

646 zł netto | 794,58 zł brutto

W STANDARDZIE

- » rama z drewna iglastego
- » wypełnienie „plaster miodu”
- » szyba kora biała gr. 4 mm

OPCJE BEZ DOPŁATY

- » szyby chinchila lub żaluzja
- » tuleje wentylacyjne
- » trzeci zawias do skrzydła przylgowego

SKRZYDŁO PRZYLGOWE

- » krawędź prosta, ramka przyszybowa płaska w dekorze skrzydła lub czarna Slim, płyciny płaskie HDF gr. 4 mm **rys. 1**
- » 2 zawiasy wkręcane koloru srebrnego
- » zamek zasuwkowy na klucz zwykły, blokadę łazienkową, wkładkę patentową lub zamek oszczędnościowy

SKRZYDŁO BEZPRZYLGOWE ROZWIERNIE (dopłata 74 zł netto)

- » krawędź bez przyłgi, ramka przyszybowa płaska w dekorze skrzydła lub czarna Slim, płyciny płaskie HDF gr. 4 mm **rys. 2**
- » gniazda pod 2 zawiasy wpuszczane Estetic 80 (zawiasy stanowią wyposażenie ościeżnicy)
- » zamek magnetyczny na klucz zwykły, blokadę łazienkową, wkładkę patentową lub zamek oszczędnościowy

SKRZYDŁO PRZESUWNE

- » krawędź bez przyłgi oraz do wyboru: ramka przyszybowa płaska w dekorze skrzydła lub czarna Slim, płyciny płaskie HDF gr. 4 mm **rys. 2** lub ramka przyszybowa zaokrąglona, płyciny profilowane MDF gr. 19 mm **rys. 3**
- » gniazdo pod zamek hakowy i/lub uchwyty

OPCJE ZA DOPŁATĄ

- » szyba dekoracyjna MAT DRE, DECORMAT BRĄZ, DECORMAT GRAFIT (dotyczy skrzydła)

MODERN 20	27 zł	33,21 zł
MODERN 30	87 zł	107,01 zł
MODERN 40	55 zł	67,65 zł
MODERN 50	40 zł	49,20 zł
- » szyba mleczna VSG 22.1 zespolona bezpieczna

MODERN 20	61 zł	75,03 zł
MODERN 30	247 zł	303,81 zł
MODERN 40	188 zł	231,24 zł
MODERN 50	120 zł	147,60 zł
- » wypełnienie płyta wiórowa otworowa
- » skrzydła bezprzylgowe rozwiernie

» skrzydła „90” i „100”	25 zł	30,75 zł
-------------------------	-------	----------
- » podcięcie wentylacyjne

» kratka wentylacyjna tworzywowa	27 zł	33,21 zł
» kratka wentylacyjna aluminiowa	26 zł	31,98 zł
» listwa przymykowa drzwi dwuskrzydłowych bezprzylgowych	109 zł	134,07 zł
» listwa przymykowa drzwi dwuskrzydłowych przylgowych	25 zł	30,75 zł
- » **UWAGA:** trzeci zawias Estetic 80 do drzwi bezprzylgowych (dopłata doliczana jest do ceny ościeżnicy)

» trzeci zawias Estetic 80 do drzwi bezprzylgowych (dopłata doliczana jest do ceny ościeżnicy)	120 zł	147,60 zł
--	--------	-----------

rys. 1



rys. 3

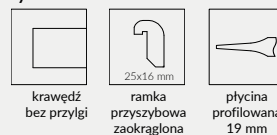

rys. 2

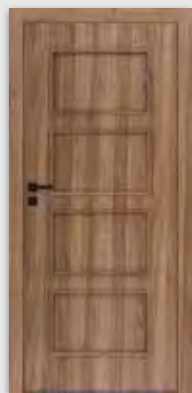
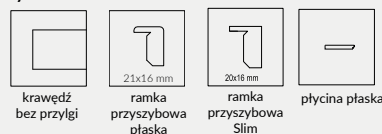

MODERN 10



MODERN 20

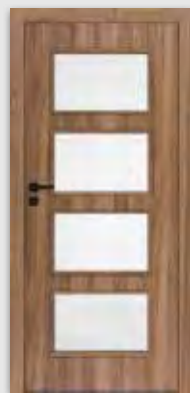

MODERN 30

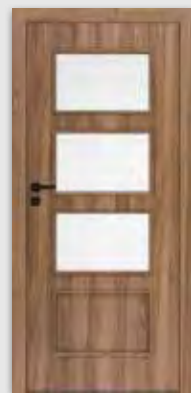

MODERN 40

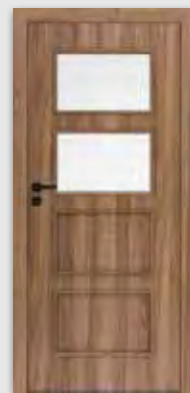

MODERN 50



MODERN 10
z czarną ramką
SLIM



MODERN 20
z czarną ramką
SLIM



MODERN 30
z czarną ramką
SLIM

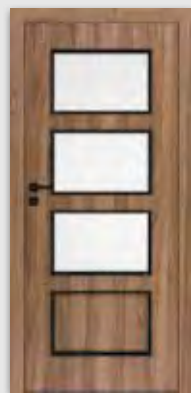

MODERN 40
z czarną ramką
SLIM

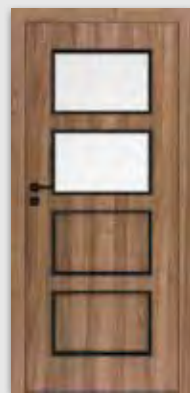

MODERN 50
z czarną ramką
SLIM



KANON 10 - orzech amerykański, czarne ramki przyszybowe

Dekor DRE-Cell	biała mat	sosna biała	wiąz syberyjski	srebrna	dąb piaskowy	dąb bielony ryfla	dąb vintage	orzech karmelowy	dąb złoty ryfla	orzech ciemny ryfla	dąb szary ryfla***	dąb evoke
	wiąz tabac*	wiąz antracyt	wenge ciemne	siwy struktura	czarny struktura	dąb toffi***	kasztan marmone struktura	jasna szara mat	biały (struktura)	orzech		
Dekor 3D	dąb grand	wiąz	orzech amerykański	heban*	dąb polski 3D							

*** dekor tylko w usłojeniu poziomym

* dekor dostępny do wyczerpania zapasów

Cena skrzydła nie obejmuje ceny ościeżnicy i klamki

MODEL

Dekor DRE-Cell

Dekor 3D

KANON 10-40

633 zł netto | 778,59 zł brutto

603 zł netto | 741,69 zł brutto

W STANDARDZIE

- » rama z drewna iglastego
- » wypełnienie „plaster miodu”
- » szyba kora biała gr. 4 mm

OPCJE BEZ DOPŁATY

- » szyby chinchila lub żaluzja
- » tuleje wentylacyjne
- » trzeci zawias do skrzydła przylgowego

SKRZYDŁO PRZYLGOWE

- » krawędź prosta, ramka przyszybowa płaska w dekorze skrzydła lub czarna Slim, płyciny płaskie HDF gr. 4 mm **rys. 1**
- » 2 zawiasy wkręcane koloru srebrnego
- » zamek zasuwkowy na klucz zwykły, blokadę łazienkową, wkładkę patentową lub zamek oszczędnościowy

SKRZYDŁO BEZPRZYLGOWE ROZWIERNIE (dopłata 74 zł netto)

- » krawędź bez przylgi, ramka przyszybowa płaska w dekorze skrzydła lub czarna Slim, płyciny płaskie HDF gr. 4 mm **rys. 2**
- » gniazda pod 2 zawiasy wpuszczane Estetic 80 (zawiasy stanowią wyposażenie ościeżnicy)
- » zamek magnetyczny na klucz zwykły, blokadę łazienkową, wkładkę patentową lub zamek oszczędnościowy

SKRZYDŁO PRZESUWNE

- » krawędź bez przylgi oraz do wyboru: ramka przyszybowa płaska w dekorze skrzydła lub czarna Slim, płyciny płaskie HDF gr. 4 mm **rys. 2** lub ramka przyszybowa zaokrąglona, płyciny profilowane MDF gr. 19 mm **rys. 3**
- » gniazdo pod zamek hakowy i/lub uchwyty

OPCJE ZA DOPŁATĄ

- » szyba dekoracyjna MAT DRE, DECORMAT BRĄZ, DECORMAT GRAFIT (dotyczy skrzydła)

KANON 20	27 zł	33,21 zł
KANON 30	87 zł	107,01 zł
KANON 40	55 zł	67,65 zł
- » szyba mleczna VSG 22.1 zespolona bezpieczna

KANON 20	40 zł	49,20 zł
KANON 30	120 zł	147,60 zł
KANON 40	80 zł	98,40 zł
- » wypełnienie płyta wiórowa otworowa
- » skrzydła bezprzylgowe rozwiernie
- » skrzydła „90” i „100”
- » podcięcie wentylacyjne
- » kratka wentylacyjna tworzywowa
- » kratka wentylacyjna aluminiowa
- » listwa przymykowa drzwi dwuskrzydłowych bezprzylgowych

	25 zł	30,75 zł
--	-------	----------
- » drzwi dwuskrzydłowe

	cena skrzydła x 2
--	-------------------
- » **UWAGA:** trzeci zawias Estetic 80 do drzwi bezprzylgowych (dopłata doliczana jest do ceny ościeżnicy)

	120 zł	147,60 zł
--	--------	-----------

rys. 1

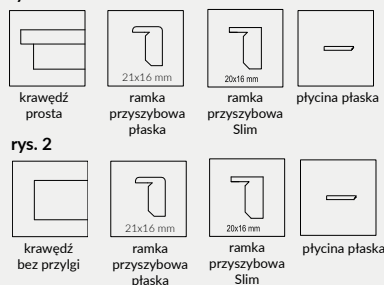

rys. 3

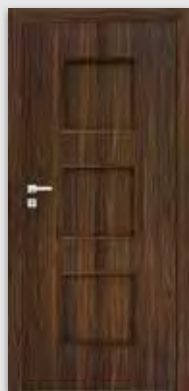

KANON 10

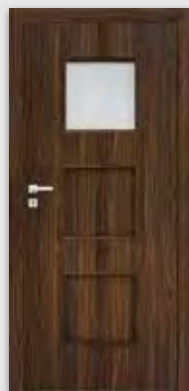

KANON 20



KANON 30

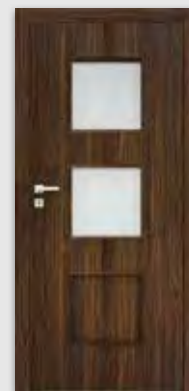

KANON 40

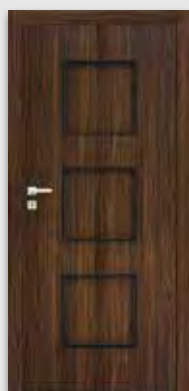

KANON 10
z czarną ramką
SLIM

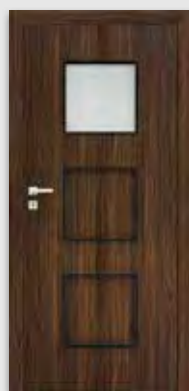

KANON 20
z czarną ramką
SLIM



KANON 30
z czarną ramką
SLIM

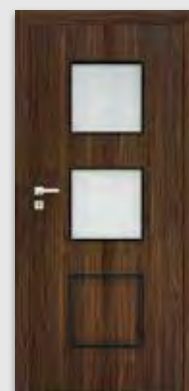

KANON 40
z czarną ramką
SLIM



PLUS 30 - biała mat

Dekor DRE-Cell	biała mat	sosna biała	wiąz syberyjski	srebrna	dąb piaskowy	dąb bielony ryfla	dąb vintage	orzech karmelowy	dąb złoty ryfla	orzech ciemny ryfla	dąb szary ryfla***	dąb evoke
	wiąz tabac*	wiąz antracyt	wenge ciemne	siwy struktura	czarny struktura	dąb toffi***	kasztan marmone struktura	jasna szara mat	biały (struktura)	orzech		
Dekor 3D	dąb grand	wiąz	orzech amerykański	heban*	dąb polski 3D							

*** dekor tylko w ułożeniu poziomym

* dekor dostępny do wyczerpania zapasów

Cena skrzydła nie obejmuje ceny ościeżnicy i klamki

MODEL

Dekor DRE-Cell

Dekor 3D

PLUS 10-80

658 zł netto | 809,34 zł brutto

624 zł netto | 767,52 zł brutto

W STANDARDZIE

- » rama z drewna iglastego
- » wypełnienie „plaster miodu”
- » szyba kora biała gr. 4 mm

OPCJE BEZ DOPLATY

- » szyby chinchila lub żaluzja
- » tuleje wentylacyjne
- » trzeci zawias do skrzydła przylgowego

SKRZYDŁO PRZYLGOWE

- » krawędź prosta, ramka przyszybowa płaska, płyciny płaskie HDF gr. 4 mm **rys. 1**
- » 2 zawiasy wkręcane koloru srebrnego
- » zamek zasuwkowy na klucz zwykły, blokadę łazienkową, wkładkę patentową lub zamek oszczędnościowy

SKRZYDŁO BEZPRZYLGOWE ROZWIERNIE (dopłata 74 zł netto)

- » krawędź bez przyłgi, ramka przyszybowa płaska, płyciny płaskie HDF gr. 4 mm **rys. 2**
- » gniazda pod 2 zawiasy wpuszczane Estetic 80 (zawiasy stanowią wyposażenie ościeżnicy)
- » zamek magnetyczny na klucz zwykły, blokadę łazienkową, wkładkę patentową lub zamek oszczędnościowy

SKRZYDŁO PRZESUWNE

- » krawędź bez przyłgi, płyciny płaskie HDF gr. 4 mm oraz do wyboru: ramka przyszybowa płaska **rys. 2** lub ramka przyszybowa zaokrąglona **rys. 3**
- » gniazdo pod zamek hakowy i/lub uchwyty

OPCJE ZA DOPLATĄ

- » szyba dekoracyjna MAT DRE, DECORMAT BRĄZ, DECORMAT GRAFIT (dotyczy skrzydła)

PLUS 20	27 zł	33,21 zł
PLUS 40, 50, 60, 70, 80	55 zł	67,65 zł
PLUS 30	87 zł	107,01 zł
- » szyba mleczna VSG 22.1 zespolona bezpieczna

PLUS 20, 50, 60	80 zł	98,40 zł
PLUS 30	195 zł	239,85 zł
PLUS 40	107 zł	131,61 zł
PLUS 70, 80	55 zł	67,65 zł
- » wypełnienie płyta wiórowa otworowa
- » skrzydła bezprzylgowe rozwierne

skrzydła „90” i „100”	74 zł	91,02 zł
-----------------------	-------	----------
- » podcięcie wentylacyjne

	27 zł	33,21 zł
--	-------	----------
- » kratka wentylacyjna tworzywowa

	26 zł	31,98 zł
--	-------	----------
- » kratka wentylacyjna aluminiowa

	109 zł	134,07 zł
--	--------	-----------
- » listwa przymykowa drzwi dwuskrzydłowych bezprzylgowych

	25 zł	30,75 zł
--	-------	----------
- » drzwi dwuskrzydłowe

		cena skrzydła x 2
--	--	-------------------
- » **UWAGA:** trzeci zawias Estetic 80 do drzwi bezprzylgowych (dopłata doliczana jest do ceny ościeżnicy)

	120 zł	147,60 zł
--	--------	-----------

rys. 1



krawędź prosta



ramka przyszybowa płaska



płycina płaska

rys. 2



krawędź bez przyłgi



ramka przyszybowa płaska



płycina płaska

rys. 3



krawędź bez przyłgi



ramka przyszybowa zaokrąglona



płycina płaska



PLUS 10



PLUS 20



PLUS 30



PLUS 40



PLUS 50



PLUS 60



PLUS 70



PLUS 80



STANDARD 10 - dąb evoke

Dekor DRE-Cell	biała mat	sosna biała	wiąz syberyjski	srebrna	dąb piaskowy	dąb bielony ryfla	dąb vintage	orzech karmelowy	dąb złoty ryfla	orzech ciemny ryfla	dąb szary ryfla***	dąb evoke
	wiąz tabac*	wiąz antracyt	wenge ciemne	siwy struktura	czarny struktura	dąb toffi***	kasztan marrone struktura	jasna szara mat	biały (struktura)	orzech		
Dekor 3D	dąb grand	wiąz	orzech amerykański	heban*	dąb polski 3D							

*** dekor tylko w ustojeniu poziomym

* dekor dostępny do wyczerpania zapasów

Cena skrzydła nie obejmuje ceny ościeżnicy i klamki

MODEL	Dekor DRE-Cell	Dekor 3D
STANDARD 10	376 zł netto 462,48 zł brutto	357 zł netto 439,11 zł brutto
STANDARD 20	450 zł netto 553,50 zł brutto	418 zł netto 514,14 zł brutto
STANDARD 20s, 30, 60	480 zł netto 590,40 zł brutto	445 zł netto 547,35 zł brutto
STANDARD 30s	597 zł netto 734,31 zł brutto	563 zł netto 692,49 zł brutto
STANDARD 40, 40s	505 zł netto 621,15 zł brutto	471 zł netto 579,33 zł brutto
STANDARD 50, 50s	480 zł netto 590,40 zł brutto	445 zł netto 547,35 zł brutto
BULAJ MDF	668 zł netto 821,64 zł brutto	632 zł netto 777,36 zł brutto
BULAJ metalowy	998 zł netto 1227,54 zł brutto	962 zł netto 1183,26 zł brutto

W STANDARDZIE

- » rama z drewna iglastego
- » wypełnienie „plaster miodu”
- » szyba kora biała gr. 4 mm

OPCJE BEZ DOPŁATY

- » szyby chinchila lub żaluzja
- » tuleje wentylacyjne
- » trzeci zawias do skrzydła przylgowego

SKRZYDŁO PRZYLGOWE

- » krawędź prosta, ramka przyszybowa płaska **rys. 1**
- » 2 zawiasy wkręcane koloru srebrnego
- » zamek zasuwkowy na klucz zwykły, blokadę łazienkową, wkładkę patentową lub zamek oszczędnościowy
- » **Realizacja zamówień w standardzie inwestycyjnym po konsultacji z Działem Kontraktów. Standard inwestycyjny to światło przejścia w ościeżnicy ze skrzydłem otwartym pod kątem 90 stopni dla drzwi wewnętrznych: „80” 800 mm, „90” 900 mm.**

SKRZYDŁO BEZPRZYLGOWE ROZWIERNIE (dopłata 74 zł netto)

- » krawędź bez przylgi, ramka przyszybowa płaska **rys. 2**
- » gniazda pod 2 zawiasy wpuszczane Estetic 80 (zawiasy stanowią wyposażenie ościeżnicy)
- » zamek magnetyczny na klucz zwykły, blokadę łazienkową, wkładkę patentową lub zamek oszczędnościowy

SKRZYDŁO PRZESUWNE

- » krawędź bez przylgi oraz do wyboru: ramka przyszybowa płaska **rys. 2** lub zaokrąglona **rys. 3**
- » gniazdo pod zamek hakowy i/lub uchwyty

OPCJE ZA DOPŁATĄ

- » szyba dekoracyjna MAT DRE, DECORMAT BRAZ, DECORMAT GRAFIT (dotyczy skrzydła)

STANDARD 20, 20s, 40, 40s, BULAJ MDF	27 zł	33,21 zł
STANDARD 50, 50s	14 zł	17,22 zł
STANDARD 30, 30s	87 zł	107,01 zł
STANDARD 60	55 zł	67,65 zł
- » szyba mleczna VSG 22.1 zespolona bezpieczna

STANDARD 20, 20s, 40, 40s	80 zł	98,40 zł
STANDARD 50, 50s, BULAJ MDF	40 zł	49,20 zł
STANDARD 30, 30s	260 zł	319,80 zł
STANDARD 60	173 zł	212,79 zł
- » wypełnienie płyta wiórowa otworowa
- » skrzydła bezprzylgowe rozwierne 74 zł | 91,02 zł
- » skrzydła „90” i „100” 25 zł | 30,75 zł
- » skrzydła „110” przylgowe (tylko STANDARD 10) 49 zł | 60,27 zł
- » zamek zasuwkowy górny (tylko STANDARD 10 z płytą wiórową otworową i ościeżnicą prostą) 21 zł | 25,83 zł
- » podcięcie wentylacyjne 27 zł | 33,21 zł
- » kratka wentylacyjna tworzywowa 26 zł | 31,98 zł
- » kratka wentylacyjna aluminiowa 109 zł | 134,07 zł
- » listwa przymykowa drzwi dwuskrzydłowych bezprzylgowych 25 zł | 30,75 zł
cena skrzydła x 2
- » drzwi dwuskrzydłowe
- » Istnieje możliwość zakupu samego bulaja metalowego w kolorze czarnym lub stalowym w cenie 485 zł | 596,55 zł
- » **UWAGA:** trzeci zawias Estetic 80 do drzwi bezprzylgowych (dopłata doliczana jest do ceny ościeżnicy) 120 zł | 147,60 zł



Zamek zasuwkowy górny (tylko STANDARD 10 z płytą wiórową otworową i ościeżnicą prostą)

Bulaj metalowy czarny *

Bulaj metalowy *

* dostępna wyłącznie szyba matowa lub przeźroczysta



FANO 10 - wiąz

Dekor DRE-Cell	biała mat	sosna biała	wiąz syberyjski	srebrna	dąb piaskowy	dąb bielony ryfla	dąb vintage	orzech karmelowy	dąb złoty ryfla	orzech ciemny ryfla	dąb szary ryfla***	wiąz tabac*	wiąz antracyt	wenge ciemne
	siwy struktura	czarny struktura	dąb toffi***	kasztan mairone struktura	dąb evoke	jasna szara mat	biały (struktura)	orzech						
Dekor 3D	dąb grand	wiąz	orzech amerykański	heban*	dąb polski 3D									

*** dekor tylko w ustawieniu poziomym

* dekor dostępny do wyczerpania zapasów

Cena skrzydła nie obejmuje ceny ościeżnicy i klamki

MODEL	Dekor DRE-Cell	Dekor 3D
FANO 10-30	676 zł netto 831,48 zł brutto	637 zł netto 783,51 zł brutto
FANO 20s	739 zł netto 908,97 zł brutto	702 zł netto 863,46 zł brutto
FANO 30s	766 zł netto 942,18 zł brutto	733 zł netto 901,59 zł brutto

W STANDARDZIE

- » rama z drewna iglastego
- » wypełnienie „plaster miodu”
- » szyba kora biała gr. 4 mm

OPCJE BEZ DOPLĄTY

- » szyby chinchila lub żaluzja
- » tuleje wentylacyjne
- » trzeci zawias do skrzydła przylgowego

SKRZYDŁO PRZYLGOWE

- » krawędź prosta, ramka przyszybowa płaska **rys. 1**
- » 2 zawiasy wkręcane koloru srebrnego
- » zamek zasuwkowy na klucz zwykły, blokadę łazienkową, wkładkę patentową lub zamek oszczędnościowy

SKRZYDŁO BEZPRZYLGOWE ROZWIERNE (dopłata 74 zł netto)

- » krawędź bez przylgi, ramka przyszybowa płaska, płycina profilowane MDF gr. 19 mm **rys. 2**
- » gniazda pod 2 zawiasy wpuszczane Estetic 80 (zawiasy stanowią wyposażenie ościeżnicy)
- » zamek magnetyczny na klucz zwykły, blokadę łazienkową, wkładkę patentową lub zamek oszczędnościowy

SKRZYDŁO PRZESUWNE

- » krawędź bez przylgi, ramka przyszybowa zaokrąglona lub przyszybowa płaska, płycina profilowana MDF gr. 19 mm **rys. 3**
- » gniazdo pod zamek hakowy i/lub uchwyty

OPCJE ZA DOPLĄTĄ

- » szyba dekoracyjna MAT DRE, DECORMAT BRĄZ, DECORMAT GRAFIT (dotyczy skrzydła)
 - FANO 20, 20s 27 zł | 33,21 zł
 - FANO 30, 30s 55 zł | 67,65 zł
- » szyba mleczna VSG 22.1 zespolona bezpieczna
 - FANO 20, 20s 80 zł | 98,40 zł
 - FANO 30, 30s 173 zł | 212,79 zł
- » wypełnienie płyta wiórowa otworowa 112 zł | 137,76 zł
- » skrzydła bezprzylgowe rozwiernie 74 zł | 91,02 zł
- » skrzydła „90” i „100” 25 zł | 30,75 zł
- » podcięcie wentylacyjne 27 zł | 33,21 zł
- » kratka wentylacyjna tworzywowa 26 zł | 31,98 zł
- » kratka wentylacyjna aluminiowa 109 zł | 134,07 zł
- » listwa przymykowa drzwi dwuskrzydłowych bezprzylgowych 25 zł | 30,75 zł
- » drzwi dwuskrzydłowe cena skrzydła x 2
- » **UWAGA:** trzeci zawias Estetic 80 do drzwi bezprzylgowych (dopłata doliczana jest do ceny ościeżnicy) 120 zł | 147,60 zł

rys. 1



krawędź prosta



ramka przyszybowa płaska 21x16 mm

rys. 2



krawędź bez przylgi



ramka przyszybowa płaska 21x16 mm



płycina profilowana 19 mm

rys. 3



krawędź bez przylgi



ramka przyszybowa zaokrąglona 25x16 mm



ramka przyszybowa płaska 21x16 mm



płycina profilowana 19 mm



FANO 10



FANO 20



FANO 20s



FANO 30



FANO 30s



ARTE 40 - dąb piaskowy

Dekor DRE-Cell	biała mat	sosna biała	wiąz syberyjski	srebrna	dąb piaskowy	dąb bielony ryfla	dąb vintage	orzech karmelowy	dąb złoty ryfla	orzech ciemny ryfla	dąb szary ryfla***	wiąz tabac*	wiąz antracyt	wenge ciemne
	siwy struktura	czarny struktura	dąb toffi***	kasztan marrone struktura	dąb evoke	jasna szara mat	biały (struktura)	orzech						
Dekor 3D	dąb grand	wiąz	orzech amerykański	heban*	dąb polski 3D									

*** dekor tylko w usłojeniu poziomym

* dekor dostępny do wyczerpania zapasów

Cena skrzydła nie obejmuje ceny ościeżnicy i klamki

MODEL	Dekor DRE-Cell	Dekor 3D
ARTE 10-30, 90	576 zł netto 708,48 zł brutto	545 zł netto 670,35 zł brutto
ARTE 40, 50, 80	486 zł netto 597,78 zł brutto	455 zł netto 559,65 zł brutto

W STANDARDZIE

- » rama z drewna iglastego
- » wypełnienie „plaster miodu”
- » szyba kora biała gr. 4 mm

OPCJE BEZ DOPŁATY

- » szyby chinchila lub żaluzja
- » tuleje wentylacyjne
- » trzeci zawias do skrzydła przylgowego

SKRZYDŁO PRZYLGOWE

- » krawędź prosta, ramka przyszybowa płaska **rys. 1**
- » 2 zawiasy wkręcane koloru srebrnego
- » zamek zasuwkowy na klucz zwykły, blokadę łazienkową, wkładkę patentową lub zamek oszczędnościowy

SKRZYDŁO BEZPRZYLGOWE ROZWIERNIE (dopłata 74 zł netto)

- » krawędź bez przylgi, ramka przyszybowa płaska **rys. 2**
- » gniazda pod 2 zawiasy wpuszczane Estetic 80 (zawiasy stanowią wyposażenie ościeżnicy)
- » zamek magnetyczny na klucz zwykły, blokadę łazienkową, wkładkę patentową lub zamek oszczędnościowy

SKRZYDŁO PRZESUWNE

- » krawędź bez przylgi, ramka przyszybowa zaokrąglona lub przyszybowa płaska **rys. 3**
- » gniazdo pod zamek hakowy i/lub uchwyty

OPCJE ZA DOPŁATĄ

- » szyba dekoracyjna MAT DRE, DECORMAT BRĄZ, DECORMAT GRAFIT (dotyczy skrzydła)

ARTE 10-30, 90	87 zł	107,01 zł
ARTE 40, 50	27 zł	33,21 zł
ARTE 80	14 zł	17,22 zł
- » szyba mleczna VSG 22.1 zespolona bezpieczna

ARTE 10, 20, 30	260 zł	319,80 zł
ARTE 40, 50	80 zł	98,40 zł
ARTE 80	40 zł	49,20 zł
ARTE 90	294 zł	361,62 zł
- » wypełnienie płyta wiórowa otworowa
- » skrzydła bezprzylgowe rozwierne

» skrzydła „90” i „100”	25 zł	30,75 zł
» podcięcie wentylacyjne	27 zł	33,21 zł
» kratka wentylacyjna tworzywowa	26 zł	31,98 zł
» kratka wentylacyjna aluminiowa	109 zł	134,07 zł
- » listwa przymykowa drzwi dwuskrzydłowych bezprzylgowych

	25 zł	30,75 zł
--	-------	----------
- » drzwi dwuskrzydłowe

	cena skrzydła x 2
--	-------------------
- » **UWAGA:** trzeci zawias Estetic 80 do drzwi bezprzylgowych (dopłata doliczana jest do ceny ościeżnicy)

	120 zł	147,60 zł
--	--------	-----------

rys. 1



krawędź prosta



ramka przyszybowa płaska

rys. 2



krawędź bez przylgi



ramka przyszybowa płaska

rys. 3



krawędź bez przylgi



ramka przyszybowa zaokrąglona



ramka przyszybowa płaska





UNI 10 - popielaty

Dekor



biały lakier akrylowy UV - RAL 9003
 ecru - RAL 9001
 latte - Flugger 4362, NCS S1505-Y50R
 popielaty - RAL 7035

**DOBRA
CENA**

CENA KOMPLETU DRZWI UNI 10 Z OŚCIEŻNICĄ REGULOWANĄ PRZYLGOWĄ OD

1103 ZŁ NETTO 1356,69 brutto

Cena skrzydła nie obejmuje ceny ościeżnicy i klamki

MODEL	Dekor
UNI 10	498 zł netto 612,54 zł brutto
BULAJ MDF	698 zł netto 858,54 zł brutto
BULAJ metalowy	1028 zł netto 1264,44 zł brutto

W STANDARDZIE

- » skrzydło malowane lakierem akrylowym UV
- » rama z płyty MDF
- » wypełnienie „plaster miodu”
- » szyba kora biała gr. 4 mm

OPCJE BEZ DOPŁATY

- » szyby chinchila lub żaluzja
- » tuleje wentylacyjne
- » trzeci zawias do skrzydła przylgowego

UWAGA: Dla zapewnienia wysokiej jakości produktów malowanych, przed lakierowaniem zarówno skrzydła drzwiowe, jak i ościeżnice oklejone są specjalnym materiałem stanowiącym jednolity podkład.

SKRZYDŁO PRZYLGOWE

- » krawędź prosta **rys. 1**
- » 2 zawiasy wkręcane koloru srebrnego
- » zamek zasuwkowy na klucz zwykły, blokadę łazienkową, wkładkę patentową lub zamek oszczędnościowy

SKRZYDŁO BEZPRZYLGOWE ROZWIERNIE (dopłata 74 zł netto)

- » krawędź bez przylgi **rys. 2**
- » gniazda pod 2 zawiasy wpuszczane Estetic 80 (zawiasy stanowią wyposażenie ościeżnicy)
- » zamek magnetyczny na klucz zwykły, blokadę łazienkową, wkładkę patentową lub zamek oszczędnościowy w kolorze stalowym, czarnym lub białym do wyboru

SKRZYDŁO PRZESUWNE

- » krawędź bez przylgi **rys. 2**
- » gniazdo pod zamek hakowy i/lub uchwyty

* Uwaga: ze stanów magazynowych dostępne są wybrane konfiguracje modelu UNI 10 przylgowe w kolorze biały.

SKRZYDŁO Z ODWRÓCONĄ PRZYLGĄ (dopłata 268 zł netto)

- » skrzydło czynne rozwierne jednoskrzydłowe
- » krawędź prosta **rys. 3**
- » gniazda pod 2 zawiasy wpuszczane Estetic 1821 (zawiasy stanowią wyposażenie ościeżnicy)
- » zamek magnetyczny na klucz zwykły, blokadę łazienkową, wkładkę patentową lub zamek oszczędnościowy

OPCJE ZA DOPŁATĄ

- » szyba dekoracyjna MAT DRE, DECORMAT BRĄZ, DECORMAT GRAFIT (dotyczy skrzydła BULAJ MDF) 27 zł | **33,21 zł**
- » szyba mleczna VSG 22.1 zespolona bezpieczna BULAJ MDF 40 zł | **49,20 zł**
- » wypełnienie płyta wiórowa otworowa 112 zł | **137,76 zł**
- » wypełnienie płyta wiórowa pełna 145 zł | **178,35 zł**
- » skrzydła „90” i „100” 40 zł | **49,20 zł**
- » podcięcie wentylacyjne 27 zł | **33,21 zł**
- » skrzydła bezprzylgowe rozwierne 74 zł | **91,02 zł**
- » skrzydła z odwróconą przylgą 268 zł | **329,64 zł**
- » listwa przymykowa drzwi dwuskrzydłowych bezprzylgowych 39 zł | **47,97 zł**
- » kratka wentylacyjna tworzywowa 26 zł | **31,98 zł**
- » kratka wentylacyjna aluminiowa 109 zł | **134,07 zł**
- » drzwi dwuskrzydłowe cena skrzydła x 2
- » Istnieje możliwość zakupu samego bulaja metalowego w kolorze czarnym lub stalowym w cenie 485 zł | **596,55 zł**
- » **UWAGA:** trzeci zawias Estetic 80 do drzwi bezprzylgowych (dopłata doliczana jest do ceny ościeżnicy) 120 zł | **147,60 zł**

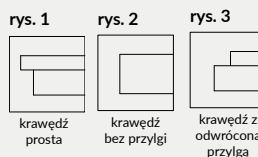

Bulaj metalowy czarny *

Bulaj metalowy *

* dostępna wyłącznie szyba matowa lub przezroczysta



FARGO 10 - popielaty

Dekor



biały lakier akrylowy UV - RAL 9003
 ecru - RAL 9001
 latte - Flugger 4362, NCS S1505-Y50R
 popielaty - RAL 7035

**DOBRA
CENA**

CENA KOMPLETU DRZWI FARGO Z OŚCIEŻNICĄ REGULOWANĄ PRZYLGOWĄ OD
1203 ZŁ NETTO 1479,69 brutto

Cena skrzydła nie obejmuje ceny ościeżnicy i klamki

MODEL

FARGO 10-60

Dekor

598 zł netto | 735,54 zł brutto

W STANDARDZIE

- » skrzydło malowane lakierem akrylowym UV
- » rama z płyty MDF
- » wypełnienie „plaster miodu”

OPCJE BEZ DOPŁATY

- » tuleje wentylacyjne
- » trzeci zawias do skrzydła przylgowego

UWAGA: Dla zapewnienia wysokiej jakości produktów malowanych, przed lakierowaniem zarówno skrzydła drzwiowe, jak i ościeżnice oklejone są specjalnym materiałem stanowiącym jednolity podkład.

SKRZYDŁO PRZYLGOWE

- » krawędź prosta **rys. 1**
- » 2 zawiasy wkręcane koloru srebrnego
- » zamek zasuwkowy na klucz zwykły, blokadę łazienkową, wkładkę patentową lub zamek oszczędnościowy

SKRZYDŁO BEZPRZYLGOWE ROZWIERNIE (dopłata 74 zł netto)

- » krawędź bez przylgi **rys. 2**
- » gniazda pod 2 zawiasy wpuszczane Estetic 80 (zawiasy stanowią wyposażenie ościeżnicy)
- » zamek magnetyczny na klucz zwykły, blokadę łazienkową, wkładkę patentową lub zamek oszczędnościowy w kolorze stalowym, czarnym lub białym do wyboru

SKRZYDŁO PRZESUWNE

- » krawędź bez przylgi **rys. 2**
- » gniazdo pod zamek hakowy i/lub uchwyty

SKRZYDŁO Z ODWRÓCONĄ PRZYLGĄ (dopłata 268 zł netto)

- » skrzydło czynne rozwiernie jednoskrzydłowe
- » krawędź prosta **rys. 3**
- » gniazda pod 2 zawiasy wpuszczane Estetic 1821 (zawiasy stanowią wyposażenie ościeżnicy)
- » zamek magnetyczny na klucz zwykły, blokadę łazienkową, wkładkę patentową lub zamek oszczędnościowy

OPCJE ZA DOPŁATĄ

» skrzydła „90” i „100”	40 zł 49,20 zł
» płyta wiórowa otworowa	112 zł 137,76 zł
» wypełnienie płyta wiórowa pełna	145 zł 178,35 zł
» podcięcie wentylacyjne	27 zł 33,21 zł
» skrzydła bezprzylgowe rozwiernie	74 zł 91,02 zł
» skrzydła z odwróconą przylgą	268 zł 329,64 zł
» listwa przymykowa drzwi dwuskrzydłowych bezprzylgowych	39 zł 47,97 zł
» kratka wentylacyjna tworzywowa	26 zł 31,98 zł
» kratka wentylacyjna aluminiowa	109 zł 134,07 zł
» drzwi dwuskrzydłowe	cena skrzydła x 2
» UWAGA: trzeci zawias Estetic 80 do drzwi bezprzylgowych (dopłata doliczana jest do ceny ościeżnicy)	120 zł 147,60 zł

rys. 1



krawędź prosta

rys. 2



krawędź bez przylgi

rys. 3



krawędź z odwróconą przylgą



typ frezowania w kolekcji FARGO



FARGO 10



FARGO 20



FARGO 30



FARGO 40



FARGO 50



FARGO 60



BINITO 20 biały lakier akrylowy UV

Dekor



biały lakier akrylowy UV - RAL 9003
 ecru - RAL 9001
 latte - Flugger 4362, NCS S1505-Y50R
 popielaty - RAL 7035

KLAMKA WEGA Z SZYLDDEM ZA 1 zł NETTO

(tylko do skrzydeł przylgowych i bezprzylgowych rozwiernych kolekcji BINITO)
 kolor wykończenia klamki i szyldów czarna mat



typ frezowania w kolekcji BINITO



klucz
zwykły

wkładka
patentowa

blokada
łazienkowa

**DOBRA
CENA**

CENA KOMPLETU DRZWI BINITO Z OŚCIEŻNICĄ REGULOWANĄ PRZYLGOWĄ OD
1203 ZŁ NETTO 1479,69 brutto

Cena skrzydła nie obejmuje ceny ościeżnicy i klamki

MODEL

BINITO 10, 20, 30, 50, 60, 70, 80, 90

BINITO 11, 21, 23, 24, 100, 110

Dekor

598 zł netto | 735,54 zł brutto

807 zł netto | 992,61 zł brutto

W STANDARDZIE

- » skrzydło malowane lakierem akrylowym UV
- » rama z płyty MDF
- » wypełnienie „plaster miodu”
- » szyba kora biała gr. 4 mm

OPCJE BEZ DOPLĄTY

- » szyby chinchila lub żaluzja
- » tuleje wentylacyjne
- » trzeci zawias do skrzydła przylgowego

UWAGA: Dla zapewnienia wysokiej jakości produktów malowanych, przed lakierowaniem zarówno skrzydła drzwiowe, jak i ościeżnice oklejone są specjalnym materiałem stanowiącym jednolity podkład.

SKRZYDŁO PRZYLGOWE

- » krawędź prosta, ramka przyszybowa płaska **rys. 1**
- » 2 zawiasy wkręcane koloru srebrnego
- » zamek zasuwkowy na klucz zwykły, blokadę łazienkową, wkładkę patentową lub zamek oszczędnościowy

SKRZYDŁO BEZPRZYLGOWE ROZWIERNIE (dopłata 74 zł netto)

- » krawędź bez przylgi, ramka przyszybowa płaska **rys. 2**
- » gniazda pod 2 zawiasy wpuszczane Estetic 80 (zawiasy stanowią wyposażenie ościeżnicy)
- » zamek magnetyczny na klucz zwykły, blokadę łazienkową, wkładkę patentową lub zamek oszczędnościowy w kolorze stalowym, czarnym lub białym do wyboru

SKRZYDŁO PRZESUWNE

- » krawędź bez przylgi, ramka przyszybowa płaska **rys. 2**
- » gniazdo pod zamek hakowy i/lub uchwyty

SKRZYDŁO Z ODWRÓCONĄ PRZYLGĄ (dopłata 268 zł netto)

- » skrzydło czynne rozwiernie jednoskrzydłowe
- » krawędź prosta **rys. 3**
- » gniazda pod 2 zawiasy wpuszczane Estetic 1821 (zawiasy stanowią wyposażenie ościeżnicy)
- » zamek magnetyczny na klucz zwykły, blokadę łazienkową, wkładkę patentową lub zamek oszczędnościowy

OPCJE ZA DOPLĄTĄ

- » szyba dekoracyjna MAT DRE, DECORMAT BRĄZ, DECORMAT GRAFIT
 - BINITO 11, 23 14 zł | 17,22 zł
 - BINITO 21, 100 27 zł | 33,21 zł
 - BINITO 24, 110 55 zł | 67,65 zł
- » szyba mleczna VSG 22.1 zespolona bezpieczna
 - BINITO 11 40 zł | 49,20 zł
 - BINITO 23 55 zł | 67,65 zł
 - BINITO 21, 100 80 zł | 98,40 zł
 - BINITO 24 55 zł | 67,65 zł
 - BINITO 110 173 zł | 212,79 zł
- » skrzydła „90” i „100”
 - 40 zł | 49,20 zł
- » płyta wiórowa otworowa
 - 112 zł | 137,76 zł
- » wypełnienie płyta wiórowa pełna
 - 145 zł | 178,35 zł
- » skrzydła bezprzylgowe rozwiernie
 - 74 zł | 91,02 zł
- » podcięcie wentylacyjne
 - 27 zł | 33,21 zł
- » skrzydła z odwróconą przylgą
 - 268 zł | 329,64 zł
- » listwa przymykowa drzwi dwuskrzydłowych bezprzylgowych
 - 39 zł | 47,97 zł
- » kratka wentylacyjna tworzywowa
 - 26 zł | 31,98 zł
- » kratka wentylacyjna aluminiowa
 - 109 zł | 134,07 zł
- » drzwi dwuskrzydłowe
 - cena skrzydła x 2
- » **UWAGA:** trzeci zawias Estetic 80 do drzwi bezprzylgowych (dopłata doliczana jest do ceny ościeżnicy)
 - 120 zł | 147,60 zł

rys. 1



krawędź prosta

rys. 2



ramka przyszybowa płaska

rys. 3



ramka przyszybowa płaska



krawędź z odwróconą przylgą

* Uwaga: ze stanów magazynowych dostępne są wybrane konfiguracje modelu BINITO 20 przylgowe w kolorze biały.



BINITO 10

BINITO 20

BINITO 30

BINITO 50

BINITO 60

BINITO 70

BINITO 80



BINITO 90

BINITO 100

BINITO 110

BINITO 11

BINITO 21

BINITO 23

BINITO 24



BULAJ INVEST metalowy - miodowy dąb

Laminat CPL gr. 1	biały mleczny	biały	popiel							
Laminat CPL gr. 2	szary ciemny	beton 2	dąb gray	dąb walijski	akacja	orzech celini	orzech	miodowy dąb	kasztan	orzech palony
Folia Finish	dąb riviera	dąb rustikal								

Cena skrzydła nie obejmuje ceny ościeżnicy i klamki

MODEL	Laminat CPL 0,15-0,20 mm grupa 1	Laminat CPL 0,15-0,20 mm grupa 2	Folia Finish
STANDARD INVEST 10	366 zł netto 450,18 zł brutto	397 zł netto 488,31 zł brutto	318 zł netto 391,14 zł brutto
STANDARD INVEST 20	458 zł netto 563,34 zł brutto	490 zł netto 602,70 zł brutto	381 zł netto 468,63 zł brutto
STANDARD INVEST 60	491 zł netto 603,93 zł brutto	521 zł netto 640,83 zł brutto	402 zł netto 494,46 zł brutto
STANDARD INVEST 70	526 zł netto 646,98 zł brutto	559 zł netto 687,57 zł brutto	418 zł netto 514,14 zł brutto
STANDARD INVEST 80	491 zł netto 603,93 zł brutto	521 zł netto 640,83 zł brutto	402 zł netto 494,46 zł brutto
BULAJ INVEST MDF	692 zł netto 851,16 zł brutto	723 zł netto 889,29 zł brutto	592 zł netto 728,16 zł brutto
BULAJ INVEST metalowy	1022 zł netto 1257,06 zł brutto	1053 zł netto 1295,19 zł brutto	922 zł netto 1134,06 zł brutto

W STANDARDZIE

- » rama z płyty MDF
- » wypełnienie „plaster miodu”
- » szyba przezroczysta gr. 4 mm

OPCJE BEZ DOPŁATY

- » tuleje wentylacyjne
- » trzeci zawias do skrzydła przylgowego

SKRZYDŁO PRZYLGOWE

- » krawędź prosta lub krawędź o promieniu R 2,5 mm wykonana metodą directformingu **rys. 1 (ramka przyszybowa zaokrąglona w laminatach CPL)**
- » krawędź prosta **rys. 2 (ramka Slim w foliach Finish)**
- » 2 zawiasy wkręcane koloru srebrnego
- » zamek zasuwkowy na klucz zwykły, blokadę łazienkową, wkładkę patentową lub zamek oszczędnościowy
- » Realizacja zamówień w standardzie inwestycyjnym po konsultacji z Działem Kontraktów. Standard inwestycyjny to światło przejścia w ościeżnicy ze skrzydłem otwartym pod kątem 90 stopni dla drzwi wewnętrznych: „80” 800 mm, „90” 900 mm.

OPCJE ZA DOPŁATĄ

- » szyba dekoracyjna MAT DRE, (dotyczy skrzydła)

STANDARD INVEST 20, 70, 80, BULAJ MDF	27 zł	33,21 zł
STANDARD INVEST 60	55 zł	67,65 zł
- » wypełnienie płyta wiórowa otworowa 112 zł | 137,76 zł
- » skrzydła „100” 25 zł | 30,75 zł
- » podcięcie wentylacyjne 27 zł | 33,21 zł
- » kratka wentylacyjna tworzywowa 26 zł | 31,98 zł
- » kratka wentylacyjna aluminiowa 109 zł | 134,07 zł
- » Istnieje możliwość zakupu samego bulaja metalowego w kolorze czarnym lub stalowym w cenie 485 zł | 596,55 zł

rys. 1

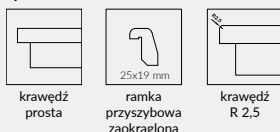

rys. 2

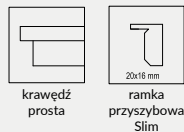

STANDARD INVEST 10

STANDARD INVEST 20

STANDARD INVEST 60

STANDARD INVEST 70

STANDARD INVEST 80

BULAJ INVEST MDF

BULAJ INVEST metalowy



Bulaj metalowy czarny *



Bulaj metalowy *



krawędź R 2,5 mm

* dostępna wyłącznie szyba matowa lub przezroczysta

STANDARD CPL

SKRZYDŁA DRZWIOWE PRZYLGOWE I BEZPRZYLGOWE
wewnętrzne wewnętrzzlokalowe



W STANDARDZIE

- » krawędź o promieniu R 2,5 mm tylko dla laminatów 0,15-0,20 mm
- » krawędź prosta dla laminatów 0,15-0,20 mm oraz 0,7 mm
- » rama z drewna iglastego
- » wypełnienie „plaster miodu”
- » szyba kora biała gr. 4 mm
- » laminat CPL gr. 0,15 - 0,2 mm lub 0,7 mm

OPCJE BEZ DOPŁATY

- » szyby chinchila lub żaluzja
- » tuleje wentylacyjne
- » trzeci zawias do skrzydła przylgowego

SKRZYDŁO PRZYLGOWE

- » krawędź prosta lub krawędź o promieniu R 2,5 mm wykonana metodą directformingu dla laminatów 0,15-0,20 mm **rys. 1**
- » krawędź prosta dla laminatów 0,7 mm **rys. 1**
- » 2 zawiasy wkręcane koloru srebrnego
- » zamek zasuwkowy na klucz zwykły, blokadę łazienkową, wkładkę patentową lub zamek oszczędnościowy
- » Realizacja zamówień w standardzie inwestycyjnym po konsultacji z Działem Kontraktów. Standard inwestycyjny to światło przejścia w ościeżnicy ze skrzydłem otwartym pod kątem 90 stopni dla drzwi: wewnętrznych „80” 800 mm, „90” 900 mm.

SKRZYDŁO BEZPRZYLGOWE ROZWIERNIE (dopłata 74 zł netto)

- » krawędź bez przyłgi, ramka przyszybowa zaokrąglona **rys. 2**
- » gniazda pod 2 zawiasy wpuszczane Estetic 80 (zawiasy stanowią wyposażenie ościeżnicy)
- » zamek magnetyczny na klucz zwykły, blokadę łazienkową, wkładkę patentową lub zamek oszczędnościowy

SKRZYDŁO PRZESUWNE

- » krawędź bez przyłgi, ramka przyszybowa zaokrąglona **rys. 2**
- » gniazdo pod zamek hakowy i/lub uchwyty

UWAGA: Odpowiedniki kolorów: W0118 - BIAŁY

OPCJE ZA DOPŁATĄ

- » szyba dekoracyjna MAT DRE, DECORMAT BRĄZ, DECORMAT GRAFIT (dotyczy skrzydła)
- STANDARD 20, BULAJ MDF 27 zł | **33,21 zł**
- STANDARD 60 55 zł | **67,65 zł**
- » szyba mleczna VSG 22.1 zespolona bezpieczna
- STANDARD 20 80 zł | **98,40 zł**
- STANDARD 60 173 zł | **212,79 zł**
- BULAJ MDF 40 zł | **49,20 zł**
- » wypełnienie płyta wiórowa otworowa 112 zł | **137,76 zł**
- » skrzydła „100” 25 zł | **30,75 zł**
- » skrzydła „110” (tylko STANDARD 10) 49 zł | **60,27 zł**
- » skrzydła bezprzylgowe rozwiernie 74 zł | **91,02 zł**
- » zamek zasuwkowy górny (tylko STANDARD 10) z płytą wiórową otworową i ościeżnicą prostą 21 zł | **25,83 zł**
- » kratka wentylacyjna tworzywowa 26 zł | **31,98 zł**
- » kratka wentylacyjna aluminiowa 109 zł | **134,07 zł**
- » listwa przymykowa drzwi dwuskrzydłowych bezprzylgowych 25 zł | **30,75 zł**
- » podcięcie wentylacyjne 27 zł | **33,21 zł**
- » drzwi dwuskrzydłowe cena skrzydła x 2
- » Istnieje możliwość zakupu samego bulaja metalowego w kolorze czarnym lub stalowym w cenie 485 zł | **596,55 zł**
- » **UWAGA:** trzeci zawias Estetic 80 do drzwi bezprzylgowych (dopłata doliczana jest do ceny ościeżnicy) 120 zł | **147,60 zł**

Laminat CPL 0,7 mm jest również dostępny w modelach Standard CPL 20, 60, bulaj MDF, bulaj metalowy - w celu złożenia zamówienia prosimy o kontakt z Działem Obsługi Klienta.

rys. 1



krawędź prosta



ramka przyszybowa zaokrąglona



krawędź R 2,5

rys. 2



krawędź bez przyłgi



ramka przyszybowa zaokrąglona

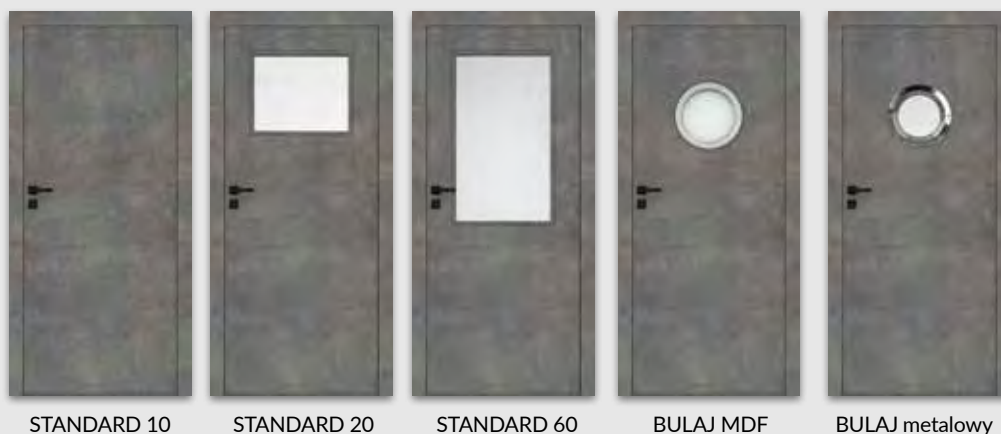

STANDARD 10

STANDARD 20

STANDARD 60

BULAJ MDF

BULAJ metalowy



Bulaj metalowy lub metalowy czarny (szyba matowa lub przezroczysta)



krawędź R 2,5 mm

Laminat CPL gr. 1



Laminat CPL gr. 2



Cena skrzydła nie obejmuje ceny ościeżnicy i klamki

MODEL	Laminat CPL 0,15-0,20 mm grupa 1	Laminat CPL 0,15-0,20 mm grupa 2	Laminat CPL 0,7 mm grupa 1	Laminat CPL 0,7 mm grupa 2
STANDARD 10	428 zł netto 526,44 zł brutto	469 zł netto 576,87 zł brutto	610 zł netto 750,30 zł brutto	663 zł netto 815,49 zł brutto
STANDARD 20	520 zł netto 639,60 zł brutto	562 zł netto 691,26 zł brutto	-	-
STANDARD 60	553 zł netto 680,19 zł brutto	593 zł netto 729,39 zł brutto	-	-
BULAJ MDF	754 zł netto 927,42 zł brutto	795 zł netto 977,85 zł brutto	-	-
BULAJ metalowy	1084 zł netto 1333,32 zł brutto	1125 zł netto 1383,75 zł brutto	-	-

W STANDARDZIE

- » rama z drewna iglastego
- » wypełnienie „plaster miodu”

OPCJE BEZ DOPŁATY

- » tuleje wentylacyjne

SKRZYDŁO PRZYLGOWE

- » krawędź prosta oklejona obrzeżem lub krawędź o promieniu R 2,5 mm wykonana metodą directformingu **rys. 1**
- » 3 zawiasy wkręcane koloru srebrnego
- » zamek zasuwkowy na klucz zwykły, blokadę łazienkową, wkładkę patentową lub zamek oszczędnościowy

SKRZYDŁO BEZPRZYLGOWE ROZWIERNE (dopłata 74 zł netto)

- » krawędź bez przyłgi **rys. 2**
- » gniazda pod 2 zawiasy wpuszczane Estetic 80 (zawiasy stanowią wyposażenie ościeżnicy)
- » zamek magnetyczny na klucz zwykły, blokadę łazienkową, wkładkę patentową lub zamek oszczędnościowy

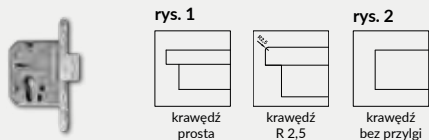

Zamek zasuwkowy górny (tylko STANDARD 10 z płytą wiórową otworową i ościeżnicą prostą)

OPCJE ZA DOPŁATĄ

- » wypełnienie:
 - plyta wiórowa otworowa (1983) 112 zł | 137,76 zł
 - plyta wiórowa otworowa (2110 i 2240) 145 zł | 178,35 zł
- » skrzydła „90”-„100” (1983) DRE - CELL 25 zł | 30,75 zł
- » skrzydła „90”-„100” (2110 i 2240) DRE - CELL 49 zł | 60,27 zł
- » skrzydła „100” (1983) DRE - CPL 25 zł | 30,75 zł
- » skrzydła „100” (2110 i 2240) DRE - CPL 49 zł | 60,27 zł
- » skrzydła bezprzyłgowe rozwiernie 74 zł | 91,02 zł
- » podcięcie wentylacyjne 27 zł | 33,21 zł
- » kratka wentylacyjna tworzywowa 26 zł | 31,98 zł
- » kratka wentylacyjna aluminiowa 109 zł | 134,07 zł
- » listwa przymykowa drzwi dwuskrzydłowych bezprzyłgowych 25 zł | 30,75 zł
- » drzwi dwuskrzydłowe cena skrzydła x 2
- » **UWAGA:** trzeci zawias Estetic 80 do drzwi bezprzyłgowych (dopłata doliczana jest do ceny ościeżnicy) 120 zł | 147,60 zł

Dostępny również laminat CPL 0,7 mm - w celu złożenia zamówienia prosimy o kontakt z Działem Obsługi Klienta.

Skrzydła w zależności od wybranego wariantu posiadają wysokość 1983 mm, 2110 mm lub 2240 mm - dedykowane są do ościeżnic przyłgowych z trzema zawiasami, w odpowiednich wariantach wysokości.

UWAGA: Odpowiedniki kolorów: W0118 - BIAŁY



krawędź R 2,5 mm w laminatach CPL



biała mat	sosna biała	wiąz syberyjski	srebrna	dąb piaskowy	dąb bielony ryfla	dąb vintage	orzech karmelowy	dąb złoty ryfla	orzech ciemny ryfla	dąb szary ryfla***	wiąz tabac*	wiąz antracyt	wenge ciemne	Dekor DRE-Cell
														Laminat CPL gr. 1
														Laminat CPL gr. 2

*** dekor tylko w ustawieniu poziomym

* dekor dostępny do wyczerpania zapasów

Cena skrzydła nie obejmuje ceny ościeżnicy i klamki

MODEL	Dekor DRE-Cell	Laminat CPL grupa 1	Laminat CPL grupa 2
198 STANDARD 10	376 zł netto 462,48 zł brutto	428 zł netto 526,44 zł brutto	469 zł netto 576,87 zł brutto
211 STANDARD 10	472 zł netto 580,56 zł brutto	534 zł netto 656,82 zł brutto	575 zł netto 707,25 zł brutto
224 STANDARD 10	472 zł netto 580,56 zł brutto	534 zł netto 656,82 zł brutto	575 zł netto 707,25 zł brutto

Szerokość skrzydeł: jednoskrzydłowe „60”÷„100”, dwuskrzydłowe przyłgowe „120” ÷ „200”, dwuskrzydłowe bezprzyłgowe „120” ÷ „180”.
Informacje techniczne: ościeżnice: str. 135-137, akcesoria: str. 153-159 i 169, skrzydła drzwiowe: str. 170-178.

W STANDARDZIE

- » rama z drewna iglastego
- » wypełnienie „plaster miodu”
- » szyba kora biała gr. 4 mm

OPCJE BEZ DOPŁATY

- » szyby chinchila lub żaluzja
- » tuleje wentylacyjne

SKRZYDŁO PRZYLGOWE

- » krawędź prosta, ramka przyszybowa płaska (w laminacie CPL - zaokrąglona), płyciny płaskie HDF gr. 4 mm **rys. 1**
- » 3 zawiasy wkręcane koloru srebrnego
- » zamek zasuwkowy na klucz zwykły, blokadę łazienkową, wkładkę patentową lub zamek oszczędnościowy

SKRZYDŁO BEZPRZYLGOWE ROZWIERNIE (dopłata 74 zł netto)

- » krawędź bez przylgi, ramka przyszybowa płaska (w laminacie CPL - zaokrąglona), płyciny płaskie HDF gr. 4 mm **rys. 2**
- » gniazda pod 2 zawiasy wpuszczane Estetic 80 (zawiasy stanowią wyposażenie ościeżnicy)
- » zamek magnetyczny na klucz zwykły, blokadę łazienkową, wkładkę patentową lub zamek oszczędnościowy

UWAGA: Odpowiedniki kolorów: W0118 - BIAŁY

UWAGA: W skrzydłach przylgowych oklejonych laminatami CPL możliwy wybór skrzydła z krawędzią o promieniu R=2,5 mm.

UWAGA: Zmienne wysokości występują w całej kolekcji MODERN. Skrzydła w zależności od wybranego wariantu posiadają wysokość 1983 mm, 2043 mm, 2110 mm lub 2240 mm - dedykowane są do ościeżnic przylgowych z trzema zawiasami, w odpowiednich wariantach wysokości.

OPCJE ZA DOPŁATĄ

- » szyba dekoracyjna MAT DRE, DECORMAT BRAZ, DECORMAT GRAFIT (dotyczy skrzydła)
 - MODERN 20 27 zł | **33,21 zł**
 - MODERN 30 87 zł | **107,01 zł**
 - MODERN 40 55 zł | **67,65 zł**
 - MODERN 50 40 zł | **49,20 zł**
- » szyba mleczna VSG 22.1 zespolona bezpieczna str. 73
- » wypełnienie:
 - płyta wiórowa otworowa (1983 i 2043) 112 zł | **137,76 zł**
 - płyta wiórowa otworowa (2110 i 2240) 145 zł | **178,35 zł**
 - » skrzydła „90” i „100” (1983 i 2043) 25 zł | **30,75 zł**
 - » skrzydła „90” i „100” (2110 i 2240) 49 zł | **60,27 zł**
 - » skrzydła bezprzylgowe rozwiernie 74 zł | **91,02 zł**
 - » podcięcie wentylacyjne 27 zł | **33,21 zł**
 - » kratka wentylacyjna tworzywowa 26 zł | **31,98 zł**
 - » kratka wentylacyjna aluminiowa 109 zł | **134,07 zł**
 - » listwa przymykowa drzwi dwuskrzydłowych bezprzylgowych 25 zł | **30,75 zł**
 - » drzwi dwuskrzydłowe cena skrzydła x 2
 - » **UWAGA:** trzeci zawias Estetic 80 do drzwi bezprzylgowych (dopłata doliczana jest do ceny ościeżnicy) 120 zł | **147,60 zł**
- UWAGA:** kolekcja MODERN 10-50 oklejona laminatem CPL w standardowej wysokości dostępna jest w wersji przesuwnej.

rys. 1



krawędź prosta



ramka przyszybowa płaska



ramka przyszybowa zaokrąglona (CPL)



płyca płaska

rys. 2



krawędź bez przylgi



ramka przyszybowa płaska



ramka przyszybowa zaokrąglona (CPL)



płyca płaska



198 MODERN 30

standardowa wysokość

211 MODERN 30

224 MODERN 30

Dekor DRE-Cell	biała mat	sosna biała	wiąz syberyjski	srebrna	dąb piaskowy	dąb bielony ryfla	dąb vintage	orzech karmelowy	dąb złoty ryfla	orzech ciemny ryfla	dąb szary ryfla***	wiąz tabac*	dąb evoke	jasna szara mat
Laminat CPL	biały	biały mleczny	popiel	szary ciemny	beton 2	dąb gray	dąb walisjski	akacja	orzech celi	orzech	miodowy dąb	kasztan	orzech palony	

*** dekor tylko w usztojeniu poziomym * dekor dostępny do wyczerpania zapasów

Cena skrzydła nie obejmuje ceny ościeżnicy i klamki

MODEL	Dekor DRE-Cell	Laminat CPL 0,15-0,20 mm
198 MODERN 10-50	678 zł netto 833,94 zł brutto	815 zł netto 1002,45 zł brutto
MODERN 10-50	-	815 zł netto 1002,45 zł brutto
211 MODERN 10-50	758 zł netto 932,34 zł brutto	906 zł netto 1114,38 zł brutto
224 MODERN 10-50	758 zł netto 932,34 zł brutto	906 zł netto 1114,38 zł brutto

W STANDARDZIE

- » rama z drewna iglastego
- » wypełnienie „plaster miodu”
- » szyba biała gr. 4 mm

OPCJE BEZ DOPŁATY

- » szyby chinchila lub żaluzja
- » tuleje wentylacyjne

SKRZYDŁO PRZYLGOWE

- » krawędź prosta, ramka przyszybowa płaska (w laminacie CPL - zaokrąglona), płyciny płaskie HDF gr. 4 mm **rys. 1**
- » 3 zawiasy wkręcane koloru srebrnego
- » zamek zasuwkowy na klucz zwykły, blokadę łazienkową, wkładkę patentową lub zamek oszczędnościowy

SKRZYDŁO BEZPRZYLGOWE ROZWIERNIE (dopłata 74 zł netto)

- » krawędź bez przyłgi, ramka przyszybowa płaska (w laminacie CPL - zaokrąglona), płyciny płaskie HDF gr. 4 mm **rys. 2**
- » gniazda pod 2 zawiasy wpuszczane Estetic 80 (zawiasy stanowią wyposażenie ościeżnicy)
- » zamek magnetyczny na klucz zwykły, blokadę łazienkową, wkładkę patentową lub zamek oszczędnościowy

UWAGA: Odpowiedniki kolorów: W0118 - BIAŁY

UWAGA: W skrzydłach przylgowych oklejonych laminatami CPL możliwy wybór skrzydła z krawędzią o promieniu R=2,5 mm.

UWAGA: Zmienne wysokości występują w całej kolekcji PLUS. Skrzydła w zależności od wybranego wariantu posiadają wysokość 1983 mm, 2043 mm, 2110 mm lub 2240 mm - dedykowane są do ościeżnic przylgowych z trzema zawiasami, w odpowiednich wariantach wysokości.

OPCJE ZA DOPŁATĄ

- » szyba dekoracyjna MAT DRE, DECORMAT BRĄZ, DECORMAT GRAFIT (dotyczy skrzydła)
 - PLUS 20 27 zł | 33,21 zł
 - PLUS 40, 50, 60, 70, 80 55 zł | 67,65 zł
 - PLUS 30 87 zł | 107,01 zł
- » szyba mleczna VSG 22.1 zespolona bezpieczna str. 77
- » wypełnienie:
 - plyta wiórowa otworowa (1983 i 2043) 112 zł | 137,76 zł
 - plyta wiórowa otworowa (2110 i 2240) 145 zł | 178,35 zł
- » skrzydła „90” i „100” (1983 i 2043) 25 zł | 30,75 zł
- » skrzydła „90” i „100” (2110 i 2240) 49 zł | 60,27 zł
- » skrzydła bezprzylgowe rozwierne 74 zł | 91,02 zł
- » podcięcie wentylacyjne 27 zł | 33,21 zł
- » kratka wentylacyjna tworzywowa 26 zł | 31,98 zł
- » kratka wentylacyjna aluminiowa 109 zł | 134,07 zł
- » listwa przymykowa drzwi dwuskrzydłowych bezprzylgowych 25 zł | 30,75 zł
- » drzwi dwuskrzydłowe cena skrzydła x 2
- » **UWAGA:** trzeci zawias Estetic 80 do drzwi bezprzylgowych (dopłata doliczana jest do ceny ościeżnicy) 120 zł | 147,60 zł

UWAGA: kolekcja PLUS 10-80 oklejona laminatem CPL w standardowej wysokości dostępna jest w wersji przesuwnej.

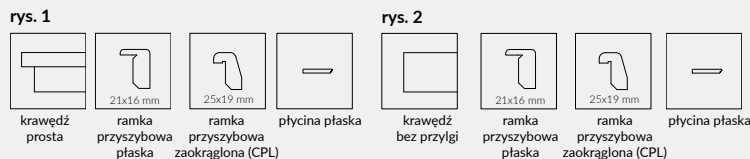

198 PLUS 30

standardowa wysokość

211 PLUS 30

224 PLUS 30



* dekor dostępny do wyczerpania zapasów *** dekor tylko w usłojeniu poziomym

Cena skrzydła nie obejmuje ceny ościeżnicy i klamki

MODEL	Dekor DRE-Cell	Laminat CPL 0,15-0,20 mm
198 PLUS 10-80	658 zł netto 809,34 zł brutto	804 zł netto 988,92 zł brutto
PLUS 10-80	-	804 zł netto 988,92 zł brutto
211 PLUS 10-80	751 zł netto 923,73 zł brutto	902 zł netto 1109,46 zł brutto
224 PLUS 10-80	751 zł netto 923,73 zł brutto	902 zł netto 1109,46 zł brutto

Szerokość skrzydeł: jednoskrzydłowe „60”÷„100”, dwuskrzydłowe przylgowe „120” ÷ „200”, dwuskrzydłowe bezprzylgowe „120” ÷ „180”.
Informacje techniczne: ościeżnice: str. 135-137, akcesoria: str. 153-159 i 169, skrzydła drzwiowe: str. 170-178.



ENA - biała mat

System przesuwny ścienny DRE, przeznaczony jest do drzwi jedno lub dwuskrzydłowych, wewnątrzlokalowych, w wariantcie przesuwym. Może być zastosowany do drzwi będących w naszej ofercie, w wykończeniu: DRE-Cell, folii 3D, laminatach CPL, a także drzwi malowanych z wyjątkiem kolekcji: Enter, Enter Akustik, Solid, Solid RC2, Forca B, drzwi przeciwpożarowych, szklanych oraz drzwi o zmiennych wysokościach.

W ofercie posiadamy dwa rodzaje systemów przesuwnych:

NS - system montowany bezpośrednio na ścianę

NT - system montowany z użyciem tunelu regulowanego

Występują dwa warianty Systemu NT:

- » na tunel z kątownikiem 63 mm
- » na tunel z kątownikiem 80 mm

W skład systemu przesuwnego NS wchodzi: prowadnica (LEON SN 150, 180, 200) z okuciami, listwa dystansowa, maskownica oraz belka odbojowa (belka tylko do drzwi jednoskrzydłowych, do drzwi z zamkiem w belce znajduje się frezowanie pod zaczep).

Do systemu NT dodatkowo dodawane są dwie listwy dystansowe grubości 16 mm o przekrojach dostosowanych do szerokości kątowników 63 mm lub 80 mm. Systemy NS i NT różnią się również przekrojem maskownicy.

Do skompletowania zestawu drzwi przesuwnych należy dokupić skrzydło przesuwne w wymiarze:

Drzwi pojedyncze: „60”, „70”, „80”, „90”, „100”

Drzwi podwójne: „2x60”, „2x70”, „2x80”, „2x90”, „2x100”

Skrzydła mogą być wyposażone w gniazda pod zamek i/lub uchwyty – akcesoria te należy dokupić.

W przypadku systemu NT dokupić należy też tunel regulowany.

	Dekor DRE-Cell i 3D	malowane	laminat CPL 0,15-0,2 mm
System przesuwny pojedynczy	438 zł 538,74 zł	595 zł 731,85 zł	533 zł 655,59 zł
System przesuwny podwójny	876 zł 1077,48 zł	1190 zł 1463,70 zł	1066 zł 1311,18 zł

SYSTEM PRZESUWNY

NAŚCIENNY



AKCESORIA

- » Uchwyt okrągły 1 szt. 41 zł | 50,43 zł
- » Uchwyt owalny 1 szt. 61 zł | 75,03 zł
- » Zamek hakowy z kluczem, z dwoma uchwytami okrągłymi lub owalnymi 174 zł | 214,02 zł
- » zamek hakowy WC z dwoma uchwytami okrągłymi lub owalnymi 200 zł | 246,00 zł
- » zamek hakowy z wkładką patentową, z dwoma uchwytami okrągłymi 200 zł | 246,00 zł
- » Komplet uchwytów na jedno skrzydło stanowią 2 szt.



zamek hakowy z kluczem i uchwytami okrągłymi zamek hakowy z kluczem i uchwytami owalnymi

maskownica z prowadnicą

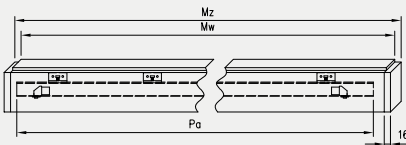

Maskownicę i prowadnicę do systemów podwójnych uzyskuje się poprzez połączenie dwóch elementów z systemu pojedynczego.

System przesuwny pojedynczy

Wymiar drzwi [mm]	Maskownica		Prowadnica
	Mz	Mw	Pa
644, 744	1620	1588	1500
844	1920	1888	1800
944	2120	2088	2000
1044	2160	2128	2000

System przesuwny podwójny

Wymiar drzwi [mm]	Maskownica		Prowadnica
	Mz	Mw	Pa
2 x 644	2 x 1519	2 x 1503	2 x 1500
2 x 744	2 x 1519	2 x 1503	2 x 1500
2 x 844	2 x 1819	2 x 1803	2 x 1800
2 x 944	2 x 2019	2 x 2003	2 x 2000
2 x 1044	2 x 2063	2 x 2047	2 x 2000

NS - przekrój pionowy

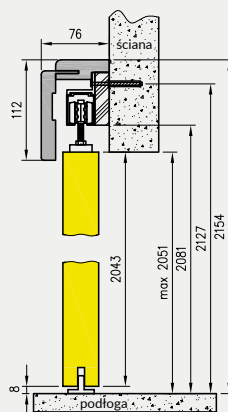

NT - przekrój pionowy na tunelu z ką. 63 mm

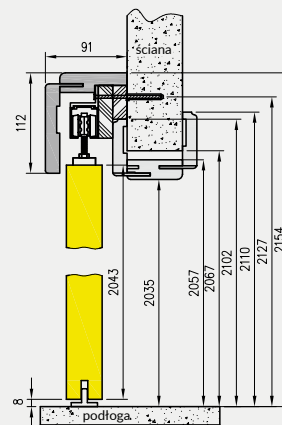

NT - przekrój pionowy na tunelu z ką. 80 mm

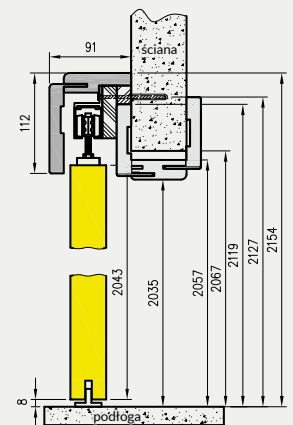

Wysokość skrzydła przesuwne - 2043 mm
całkowita wysokość systemów przesuwne - 2154 mm

System przesuwny pojedynczy

symbol	„60”	„70”	„80”	„90”	„100”
A	602	702	802	902	1002
C	646	746	846	946	1046
D	664	764	864	964	1064
E	752	852	952	1052	1152
E*	786	886	986	1086	1186
S	644	744	844	944	1044

System przesuwny podwójny

symbol	„120”	„140”	„160”	„180”	„200”
A	1200	1400	1600	1800	2000
C	1244	1444	1644	1844	2044
D	1264	1464	1664	1864	2064
E	1350	1550	1750	1950	2150
E*	1384	1584	1784	1984	2184
S**	644	744	844	944	1044

NS - przekrój poziomy (system lewy)

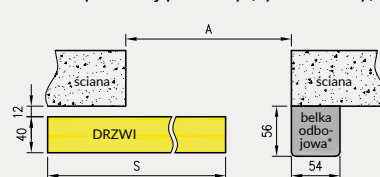

NT - przekrój poziomy (system lewy)

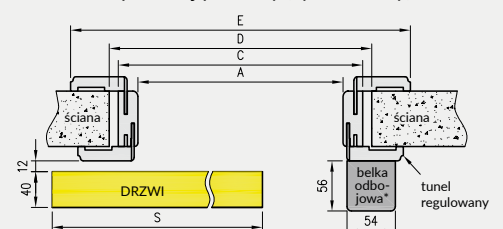

* nie występuje w systemie podwójnym

E* dotyczy tunelu z ką. T80
S** szerokość jednego skrzydła

Uwaga: W systemach przesuwne podwójne maskownica jest łączona na długości z dwóch elementów.



GALLA 1 decormat

MODEL	szerokość „60”, „70”, „80”		szerokość „90”	
GALLA 1 decormat, przezroczysta	973 zł	1196,79 zł	1069 zł	1314,87 zł
GALLA 1 decormat brąz, grafit	1120 zł	1377,60 zł	1216 zł	1495,68 zł
GALLA 2-3	973 zł	1196,79 zł	1069 zł	1314,87 zł
GALLA 10-13	1113 zł	1368,99 zł	1225 zł	1506,75 zł

System przesuwny do drzwi szklanych „Spazio” - wykonany z aluminium anodowanego, to kompletne rozwiązanie przeznaczone do obrobionego na gotowo ościeża. W skład kompletu wchodzi szyna jezdna wraz blendą prostą lub owalną oraz elementy przeznaczone do zawieszenia tafli szklanej przesuwnej i ogranicznik dolny.

System Spazio występuje w dwóch wariantach, odróżniających się jedynie kształtem zewnętrznej blendy:

- » Spazio TP - z blendą prostą
- » Spazio TO - z blendą owalną

CENA

- » Cena systemu przesuwnego do drzwi szklanych 1437 zł netto | 1767,51 zł brutto

Do skompletowania systemu należy dokupić skrzydło szklane z naszej oferty z kolekcji Galla w wariantcie przesuwym oraz przeznaczony do niego uchwyt okrągły.

OPCJE ZA DOPŁATĄ

- » uchwyt muszelnkowy (dwustronny) 187 zł netto | 230,01 zł brutto



uchwyt muszelnkowy
(stal nierdzewna)

UWAGA: Brak możliwości wykonania opcji wentylacyjnych.

skrzydła szklane przesuwne

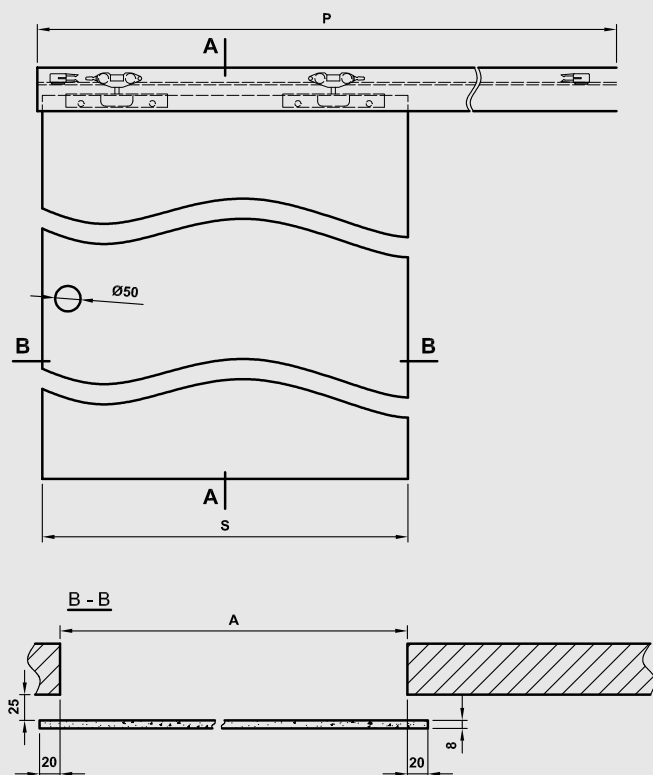
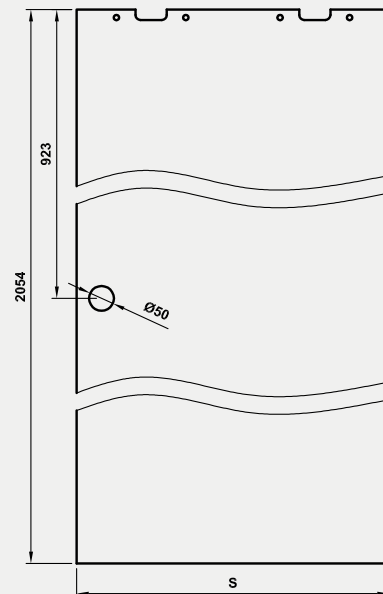

A - A przekrój pionowy systemu Spazio TP

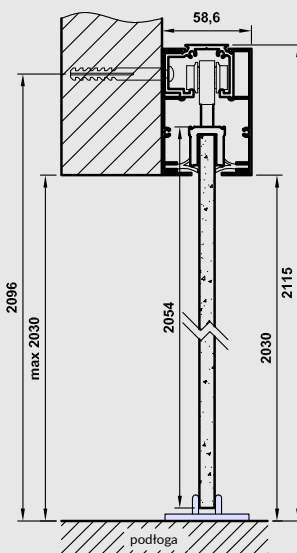

A - A przekrój pionowy systemu Spazio TO

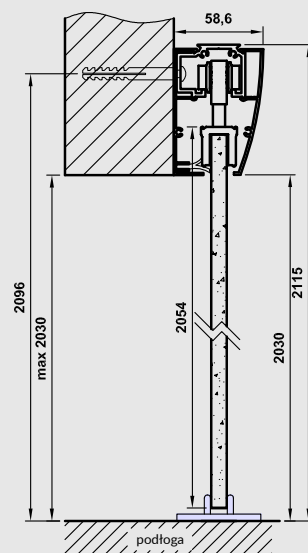

Tab. Wymiary

	S	A	P
„60”	630	590	1340
„70”	730	690	1540
„80”	830	790	1740
„90”	930	890	1940

S - szerokość skrzydła
A - szerokość otworu w murze
P - długość prowadnicy



System przesuwny SPAZIO CD - STANDARD 10 dąb piaskowy

MODEL

System SPAZIO CD

cena

880 zł netto | 1082,40 zł brutto

SYSTEM PRZESUWNY NAŚCIENNY SPAZIO CD

SKRZYDŁA DRZWIOWE PRZESUWNE
wewnętrzne wewnątrzlokalowe

SPAZIO CD

System przesuwny ścienny z anodowaną prowadnicą i blendą prostokątną. Przeznaczony do skrzydeł płytowych i ramowych. Jest to rozwiązanie przeznaczone do obrobionego na gotowo ościeża.

W SKŁAD ZESTAWU WCHODZI:

- » prowadnica wraz z zaślepkami bocznymi
- » wózki jezdne systemu
- » uchwyty montażowe skrzydła drzwiowego
- » prowadnik dolny
- » zestaw montażowy (śruby, wkręty)

Do skompletowania systemu należy dokupić skrzydło przesuwne z naszej szerokiej oferty w wersji z uchwytem. Uchwyt należy dokupić oddzielnie (informacje str. 97).

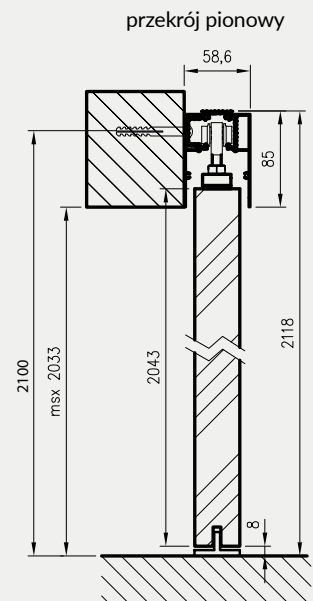
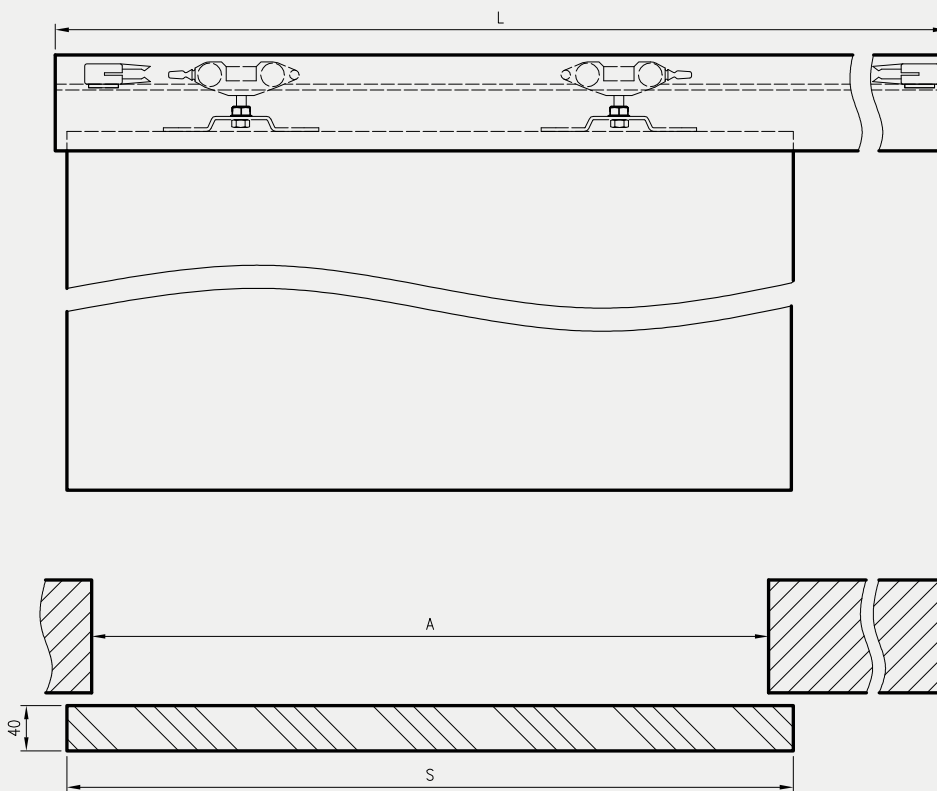

	A	S	L
„60”	600	644	1370
„70”	700	744	1570
„80”	800	844	1770
„90”	900	944	1970
„100”	1000	1044	2170

A - szerokość otworu w murze
S - szerokość skrzydła
L - długość prowadnicy



System przesuwny kaseta ościeżnicowa PA - STANDARD 10 dąb vintage

Dekor DRE-Cell	biały (struktura)	biała mat	sosna biała	wiąz syberyjski	srebrna	dąb evoke	dąb vintage	dąb piaskowy	dąb bielony ryfla	orzech	orzech karmelowy	dąb złoty ryfla
	orzech ciemny ryfla	dąb szary ryfla***	wiąz tabac*	wiąz antracyt	wenge ciemne	siwy struktura	czarny struktura	dąb toffi***	kasztan marrone struktura	miedź antyczna	beton oxide	czarna mat 2
	jasna szara mat	ciemna oliwka mat	ciemny niebieski mat									

Dekor 3D	dąb grand	wiąz	orzech amerykański	heban*	dąb polski 3D
----------	-----------	------	--------------------	--------	---------------

*** dekor tylko w ułożeniu poziomym

* dekor dostępny do wyczerpania zapasów

Dekor Malowany	biały	ecru	latte	popielaty
----------------	-------	------	-------	-----------

biały lakier akrylowy UV - RAL 9003
 ecru - RAL 9001
 latte - Flugger 4362, NCS S1505-Y50R
 popielaty - RAL 7035

MODEL

Dekor DRE-Cell i Dekor 3D

Dekor malowany

Kaseta ościeżnicowa PA* 100 / 125

1558 zł netto | 1916,34 zł brutto

2090 zł netto | 2570,70 zł brutto

KASETA OŚCIEŻNICOWA PA

SKRZYDŁA DRZWIOWE PRZESUWNE
wewnętrzne wewnątrzlokowe

KASETA OŚCIEŻNICOWA PA

Montaż systemu zakłada osadzenie kasety w konstrukcji profili służących do budowy ściany G-K (lub innej konstrukcji) o grubości:

- » 100 mm dla kasety ościeżnicowej PA 100 mm
- » 125 mm dla kasety ościeżnicowej PA 125 mm

Następnie zabudowanie szerokich płaszczyzn płytami G-K o grubości 12,5 mm (płyty G-K należy dokupić) i wykończenie tych płaszczyzn oraz instalację Tunelowej Obudowy Kasety.

UWAGA: Do kaset PA 100 mm i 125 mm nie pasują skrzydła VETRO A, VETRO D, a także VETRO B o szerokości „70”.

Dodatkowo do kaset PA 100 mm nie można zastosować skrzydeł z zamkami oraz skrzydeł płytowych z przeszkleniami lub płycinami

W SKŁAD ZESTAWU WCHODZI:

- » elementy kasety wykonane z elementów aluminiowych oraz akcesoria pozwalające na jej zmontowanie
- » elementy pozwalające na dekoracyjną zabudowę powstałego ościeża – tzw. Tunelowa Obudowa Kasety z kątownikami szerokości 80 mm

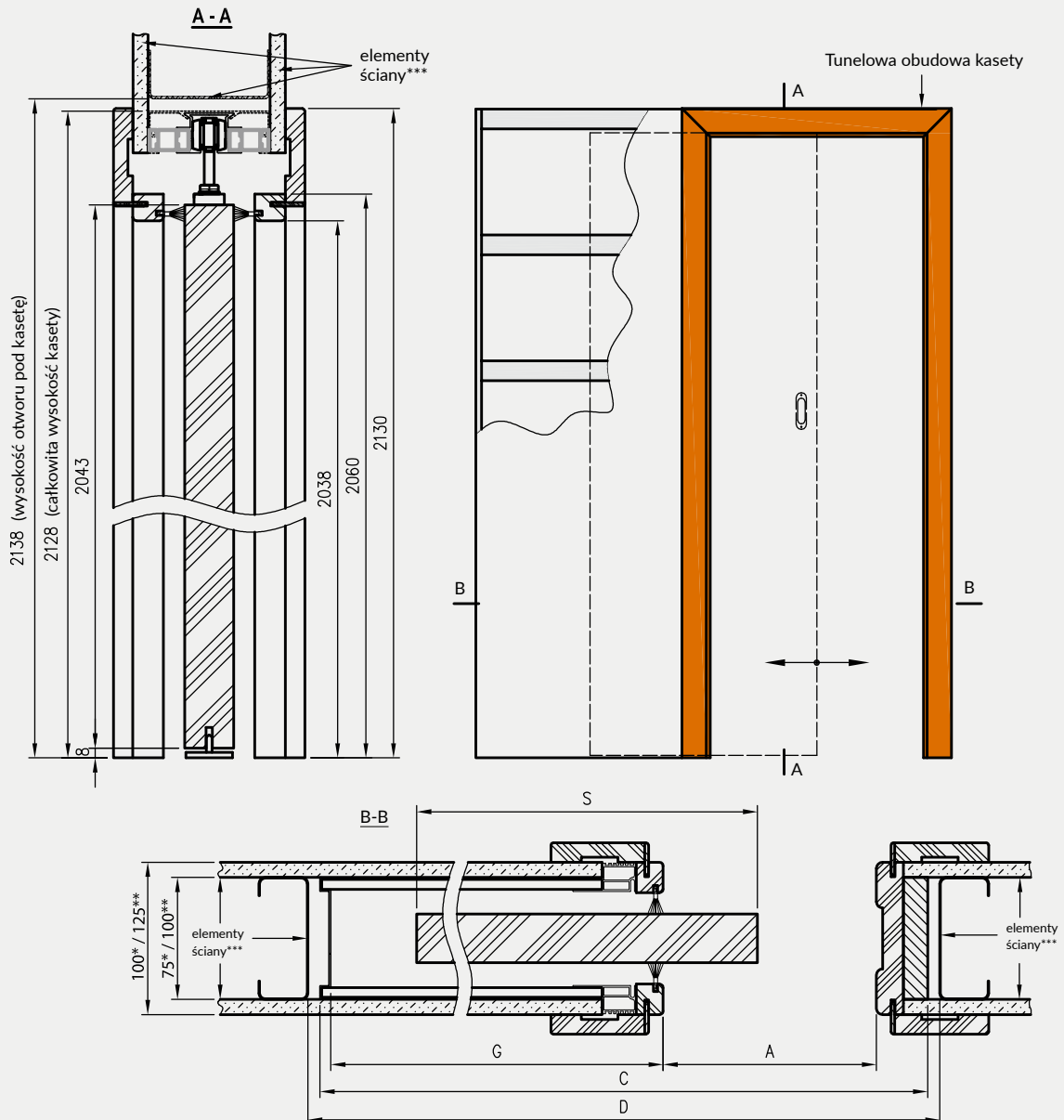

	A	S	C	D	G
60	600	644	1310	1330	656
70	700	744	1510	1530	756
80	800	844	1710	1730	856
90	900	944	1910	1930	956
100	1000	1044	2110	2130	1056

* wymiary dotyczą kasety PA 100mm

** wymiary dotyczą kasety PA 125mm

*** elementy ściany nie są składnikami produktu

C - całkowita szerokość kasety

D - szerokość otworu pod kasetę

G - głębokość gotowej kasety



Drzwi składane FOLDE 10 - biała mat

Dekor DRE-Cell	biała mat	sosna biała	wiąz syberyjski	srebro	dąb piaskowy	dąb bielony ryfla	dąb vintage	orzech karmelowy	dąb złoty ryfla	orzech ciemny ryfla	dąb szary ryfla***	wiąz tabac*	wiąz antracyt	wenge ciemne
Dekor 3D	dąb grand	wiąz	orzech amerykański	heban*	dąb polski 3D	siwy struktura	czarny struktura	dąb toffi***	kasztan marrone struktura	dąb evoke	jasna szara mat	biały (struktura)	orzech	

*** dekor tylko w usłojeniu poziomym

* dekor dostępny do wyczerpania zapasów

MODEL

FOLDE 10

Dekor DRE-Cell

706 zł netto | 868,38 zł brutto

Dekor 3D

677 zł netto | 832,71 zł brutto

System drzwi składanych charakteryzuje się tym, że podczas otwierania drzwi, skrzydła składają się do pozycji równoległej względem siebie. System drzwi składanych obejmuje:

- » skrzydło składające się z dwóch części połączonych ze sobą za pomocą 3 zawiasów wpuszczanych (ceny skrzydeł w tabeli na poprzedniej stronie)
- » ościeżnicę regulowaną do drzwi składanych (ceny w tabeli na dole strony)

W STANDARDZIE

- » rama z drewna iglastego
- » wypełnienie „plaster miodu”
- » krawędź prosta **rys. 1**
- » zamek zasuwkowy na klucz zwykły, blokadę łazienkową, wkładkę patentową lub zamek oszczędnościowy
- » 3 zawiasy wpuszczane ISTAR między częściami skrzydła

rys. 1



OPCJE ZA DOPLATĄ

- » wypełnienie płyta wiórowa otworowa 112 zł | 137,76 zł
- » skrzydła „90” i „100” 25 zł | 30,75 zł

Przekrój poprzeczny drzwi składanych w pozycji zamkniętej (drzwi prawe, drzwi lewe to lustrzane odbicie)

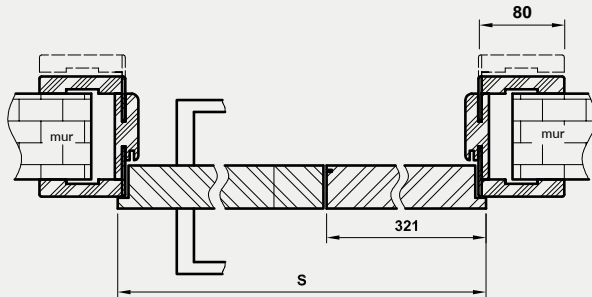

Tab. Wymiary

	S	A	B	C	D	E
„80”	844	806	830	850	880	990
„90”	944	906	930	950	980	1090
„100”	1044	1006	1030	1050	1080	1190

D - wymagana szerokość otworu w murze

UWAGA: Brak możliwości skracania drzwi.

Przekrój poprzeczny drzwi składanych w pozycji otwartej*

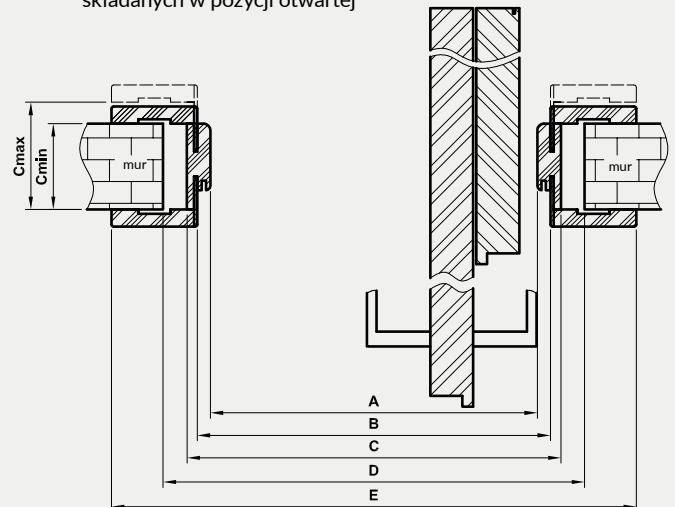

* **UWAGA:** w pozycji otwartej szerokość w świetle przejścia ościeżnicy jest ograniczona o około 10 cm (wartość nie uwzględnia klamki)

Ceny ościeżnic regulowanych z kątownikiem T80 do drzwi składanych

Dekor DRE-Cell i 3D



Cmin	Cmax	netto	brutto
95	115	536 zł	659,28 zł
120	140	552 zł	678,96 zł
140	160	567 zł	697,41 zł
160	180	581 zł	714,63 zł
180	200	597 zł	734,31 zł
200	220	613 zł	753,99 zł
220	240	631 zł	776,13 zł
240	260	643 zł	790,89 zł
260	280	658 zł	809,34 zł
280	300	672 zł	826,56 zł

***dekor tylko w usłojeniu poziomym

Przekrój pionowy

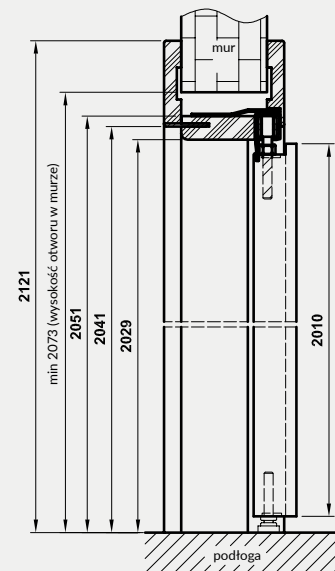



Sara Eco 2 dąb toffi

Kolory ościeżnic aluminiowych



anoda



biała
RAL 9003



aluminium

BEZPRZYLGOWE - OTWIERANE NA ZEWNĄTRZ ORAZ PRZYLGOWE - OTWIERANE DO WEWNĄTRZ

Drzwi Sara Eco 2 to innowacyjne rozwiązanie pozwalające na kreatywne projektowanie wnętrza, z wykorzystaniem niewidocznych drzwi, dające możliwość wykończenia powierzchni skrzydła w kolorach ścian.

KONSTRUKCJA DRZWI SARA ECO 2 OBEJMUJE:

Ościeżnicę aluminiową, po zamontowaniu niewidoczną, wmurowaną w ościeżce lub obrobioną płytami Gipsowo-Kartonowymi. Po obróbce murarskiej widoczny jedynie wrąb ościeżnicy, przygotowany do malowania np. w kolorze ścian.

Skrzydło płytowe bezprzylgowe w dwóch wariantach wykończenia:

- » Szerokie płaszczyzny skrzydła zagruntowane i przygotowane do malowania lub tapetowania (np. w kolorze ścian). Krawędzie skrzydła oklejone obrzeżem umożliwiającym jego pomalowanie. Malowanie należy wykonać we własnym zakresie lub wybrać dekory malowane.
- » Szerokie płaszczyzny skrzydła oklejone foliami z grupy DRE-Cell, 3D lub folią do malowania w grupie dekorów malowanych, krawędzie skrzydła oklejone obrzeżem w kolorze folii (oprócz kolorów miedź antyczna i beton oxide).

OPCJE ZA DOPŁATĄ W GRUNT

» podcięcie wentylacyjne	27 zł 33,21 zł
» płyta wiórowo otworowa w normie 202	112 zł 137,76 zł
» płyta wiórowo otworowa w normie 220	145 zł 178,35 zł
» płyta wiórowo otworowa w normie 240	176 zł 216,48 zł

OPCJE ZA DOPŁATĄ W DRE-CELL, 3D I MALOWANE

» podcięcie wentylacyjne	27 zł 33,21 zł
» kratka wentylacyjna tworzywowa	26 zł 31,98 zł
» kratka wentylacyjna aluminiowa	109 zł 134,07 zł
» uszczelka opadająca	171 zł 210,33 zł
» płyta wiórowo otworowa w normie 202	112 zł 137,76 zł
» płyta wiórowo otworowa w normie 220	145 zł 178,35 zł
» płyta wiórowo otworowa w normie 240	176 zł 216,48 zł

W STANDARDZIE SKRZYDŁA

- » rama z drewna iglastego
- » gniazda pod 2, 3 lub 4 zawiasy wpuszczane ISTAR
- » wypełnienie „plaster miodu”
- » zamek magnetyczny biały lub stalowy na klucz zwykły, blokadę łazienkową, wkładkę patentową lub zamek oszczędnościowy

Cena ościeżnicy zawiera również 2, 3 lub 4 zawiasy wpuszczane.

Uwaga: w opcji z płytą wiórową otworową w normie 202 wymagane 3 zawiasy.

											Dekor DRE-Cell gr. 1				
* dekor z krawędzi skrzydła w kolorze czarnym												Dekor DRE-Cell gr. 2			
** dekor dostępny do wyczerpania zapasów															
*** dekor tylko w usłojeniu poziomym															Dekor 3D
												Dekor			
															Dekor malowany
											biały lakier akrylowy UV - RAL 9003 ecru - RAL 9001 latte - Flugger 4362, NCS S1505-Y50R popielaty - RAL 7035				

Ceny skrzydeł

	Dekor DRE-Cell gr. 1, 3D i grunt		Dekor DRE-Cell gr. 2		Dekor malowany	
Norma 202 - 2 i 3 zawiasy	394 zł netto	484,62 zł brutto	498 zł netto	612,54 zł brutto	586 zł netto	720,78 zł brutto
Norma 220 - 4 zawiasy	472 zł netto	580,56 zł brutto	583 zł netto	717,09 zł brutto	705 zł netto	867,15 zł brutto
Norma 240 - 4 zawiasy	550 zł netto	676,50 zł brutto	668 zł netto	821,64 zł brutto	822 zł netto	1011,06 zł brutto

Ceny ościeżnic

	kolor standard (aluminium)		kolor biały		kolor anoda	
Norma 202 - 2 zawiasy	patrz str 109		patrz str 109		1415 zł netto	1740,45 zł brutto
Norma 202 - 3 zawiasy	patrz str 109		patrz str 109		1529 zł netto	1880,67 zł brutto
Norma 220 - 4 zawiasy	1506 zł netto	1852,38 zł brutto	1845 zł netto	2269,35 zł brutto	1845 zł netto	2269,35 zł brutto
Norma 240 - 4 zawiasy	1564 zł netto	1923,72 zł brutto	1902 zł netto	2339,46 zł brutto	1902 zł netto	2339,46 zł brutto

BEZPRZYLGOWE - OTWIERANE NA ZEWNĄTRZ W NORMIE 202X, 220X, 240X

Przekrój poprzeczny drzwi Sara Eco2 bezprzylgowe - otwierane na zewnątrz

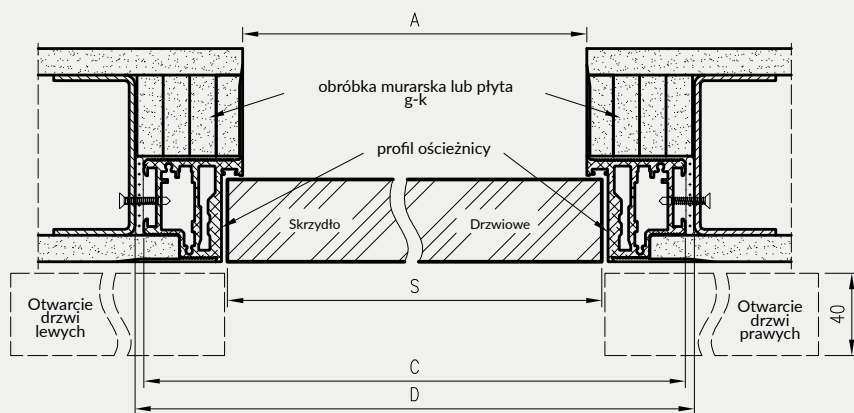

Przekrój pionowy drzwi Sara Eco 2 bezprzylgowe - otwierane na zewnątrz

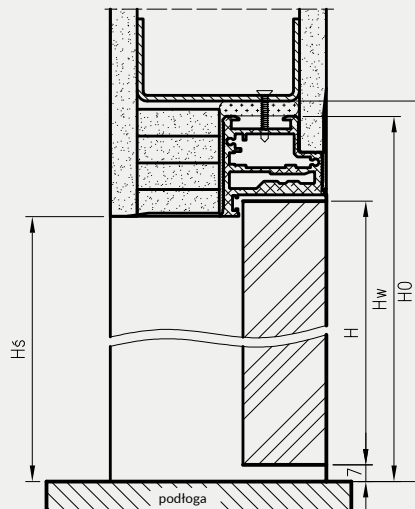

Wymiary wysokości drzwi bezprzylgowych

norma	H	Hs	Hw	H0
202X	2020	2020	2068	2075
220X	2200	2200	2248	2255
240X	2400	2400	2448	2455

Wymiary szerokości drzwi Sara Eco 2

	S	A	C	D
"60"	620	605	701	710
"70"	720	705	801	810
"80"	820	805	901	910
"90"	920	905	1001	1010
"100"	1020	1005	1101	1110

PRZYLGOWE - OTWIERANE DO WEWNĄTRZ W NORMIE 202X, 220X, 240X

Przekrój poprzeczny drzwi Sara Eco2 przylgowe - otwierane do wewnątrz

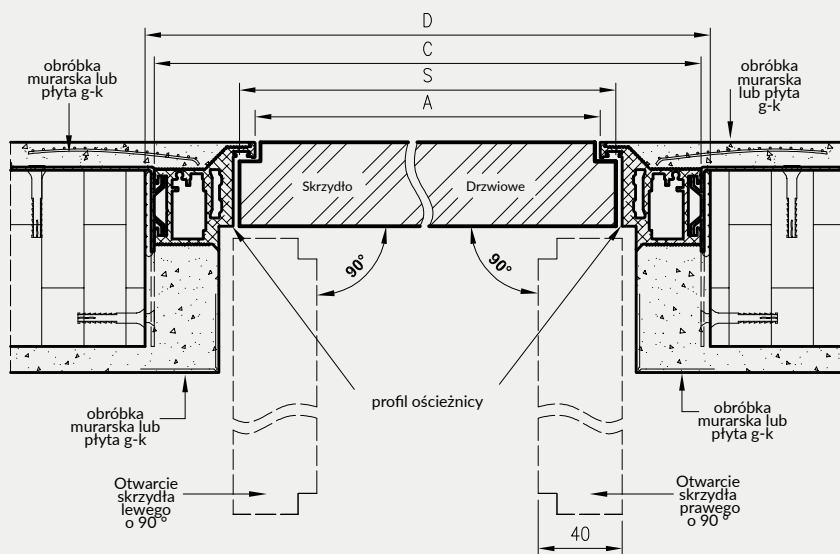

Przekrój pionowy drzwi Sara Eco 2 przylgowe - otwierane do wewnątrz

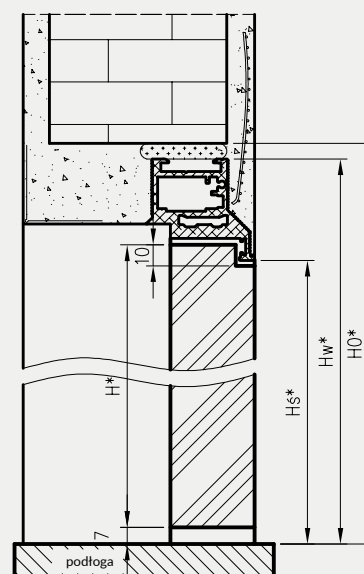

Wymiary wysokości drzwi przylgowych

norma	H*	Hs*	Hw*	H0*
202X	2030	2030	2078	2085
220X	2210	2210	2258	2265
240X	2410	2410	2458	2465

Wymiary szerokości drzwi Sara Eco 2

	S	A	C	D
"60"	620	605	701	710
"70"	720	705	801	810
"80"	820	805	901	910
"90"	920	905	1001	1010
"100"	1020	1005	1101	1110

S - szerokość skrzydła drzwiowego
A - szerokość w świetle przejścia ościeżnicy
C - szerokość zewnętrzna ościeżnicy
D - wymagana szerokość otworu w murze
H - wysokość skrzydła drzwiowego
Hs - wysokość w świetle przejścia ościeżnicy
Hw - wysokość zewnętrzna ościeżnicy
H0 - wysokość otworu montażowego

* - Dotyczy drzwi przylgowych

BEZPRZYLGOWE - OTWIERANE NA ZEWNĄTRZ W NORMIE 202X OŚCIEŻNICA DRE

Przekrój poprzeczny dla drzwi Sara Eco2 bezprzylgowe - otwierane na zewnątrz

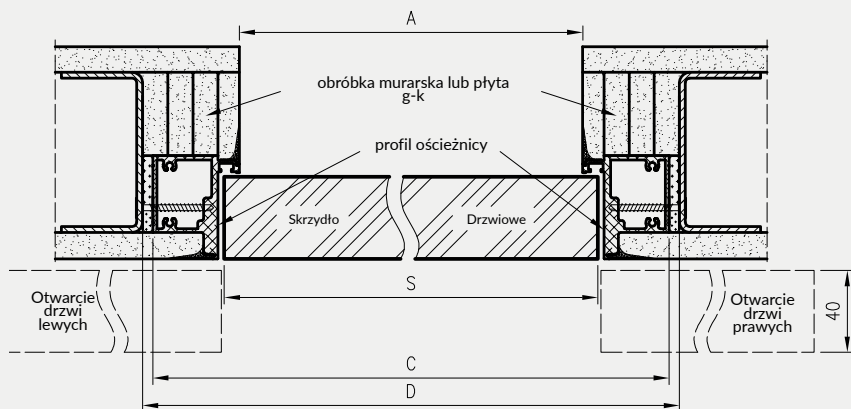

Przekrój pionowy dla drzwi Sara Eco 2 bezprzylgowe - otwierane na zewnątrz

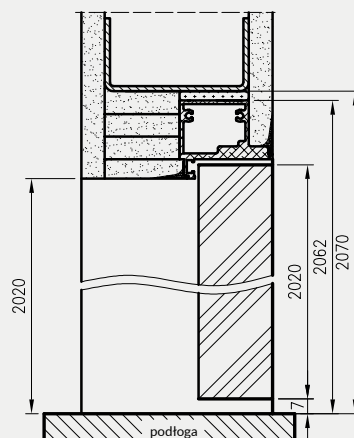

Wymiary szerokości drzwi Sara Eco 2

	S	A	C	D
"60"	620	605	690	700
"70"	720	705	790	800
"80"	820	805	890	900
"90"	920	905	990	1000
"100"	1020	1005	1090	1100

PRZYLGOWE - OTWIERANE DO WEWNĄTRZ W NORMIE 202X OŚCIEŻNICA DRE

Przekrój poprzeczny dla drzwi Sara Eco 2 przylgowe - otwierane do wewnątrz

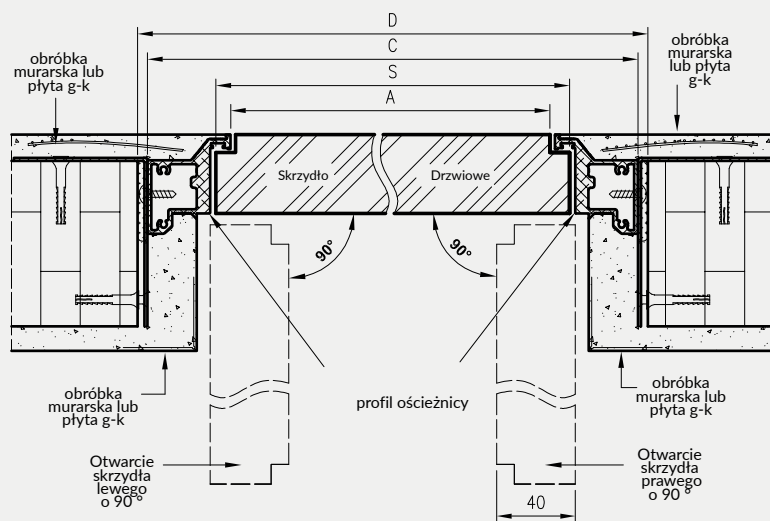

Przekrój pionowy dla drzwi Sara Eco 2 przylgowe - otwierane do wewnątrz

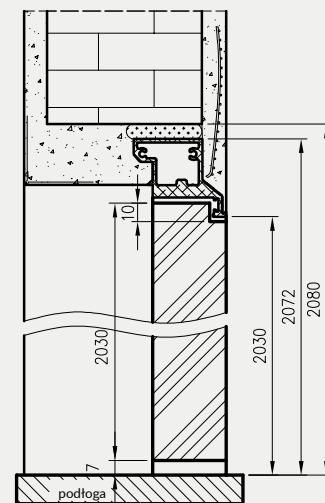

Wymiary szerokości drzwi Sara Eco 2

	S	A	C	D
"60"	620	605	690	700
"70"	720	705	790	800
"80"	820	805	890	900
"90"	920	905	990	1000
"100"	1020	1005	1090	1100

S - szerokość skrzydła drzwiowego
A - szerokość w świetle przejścia ościeżnicy
C - szerokość zewnętrzna ościeżnicy
D - wymagana szerokość otworu w murze

MODEL	kolor standard (aluminium)		kolor biały	
ościeżnica bezprzylgowa DRE z 2 zawiasami	814 zł netto	1001,22 zł brutto	964 zł netto	1185,72 zł brutto
ościeżnica przylgowa DRE z 2 zawiasami	814 zł netto	1001,22 zł brutto	964 zł netto	1185,72 zł brutto
ościeżnica bezprzylgowa DRE z 3 zawiasami	864 zł netto	1062,72 zł brutto	1014 zł netto	1247,22 zł brutto
ościeżnica przylgowa DRE z 3 zawiasami	864 zł netto	1062,72 zł brutto	1014 zł netto	1247,22 zł brutto

W STANDARDZIE

- » rama z drewna iglastego
- » wypełnienie „plaster miodu”
- » szyba gr. 4 mm: kora biała, żaluzja, chinchila, MAT DRE, decormat brąz lub decormat grafit.
- » 2 zawiasy wkręcane koloru srebrnego
- » blacha zaczepowa oraz dwa kantrygle
- » do wyboru: krawędź* prosta, ramka przyszybowa płaska lub czarna ramka przyszybowa Slim **rys. 1**

OPCJE BEZ DOPŁATY

- » trzeci zawias
- » czarna ramka przyszybowa Slim

OPCJE ZA DOPŁATĄ

- » szyba mleczna VSG 22.1 zespolona bezpieczna
- | | | |
|-------------|-------|----------|
| DOSTAWKA 30 | 55 zł | 67,65 zł |
| DOSTAWKA 40 | 61 zł | 75,03 zł |
| DOSTAWKA 41 | 67 zł | 82,41 zł |
- » wypełnienie z płyty wiórowej otworowej
 - » ościeżnica do drzwi z dostawką
- 61 zł | 75,03 zł
+30%

Dostawka to przylgowe skrzydło bierne o szerokości „40” i grubości 40 mm, bez lub z przeszkleniem, w jednolitym usłojeniu, można je zestawiać z drzwiami wewnątrzlokalowymi przylgowymi w następujących kombinacjach: „60+40”; „70+40”; „80+40”; „90+40”; „100+40”.

Dostawka 10 może być zastosowana do drzwi wewnątrzlokalowych przylgowych. Dostawka 30 jest przystosowana do modeli ARTE 10-30 i STANDARD 30. Dostawka 40 jest przystosowana do modeli ARTE 40, 50, 90; STANDARD 40, KANON 30, kolekcji DECO. Dostawka 41 jest przystosowana do modeli MODERN 30, PLUS 30.

Aby dopasowanie dostawki do skrzydła czynnego było jak najlepsze poza modelem należy właściwie dobrać: kolor, krawędź oraz ilość zawiasów.

UWAGA: Brak możliwości skracania dostawek.



Dostawka 10

Dostawka 30

Dostawka 40

Dostawka 41

Dekor 3D	wiąz	orzech amerykański	heban*	dąb polski 3D	dąb grand										
Dekor DRE Cell	biała mat	sosna biała	wiąz syberyjski	srebrna	dąb piaskowy	dąb bielony ryfla	dąb vintage	orzech karmelowy	dąb złoty ryfla	orzech ciemny ryfla	dąb szary ryfla**	wiąz tabac*	wiąz antracyt	wenge ciemne	
Laminat CPL	biały	biały mleczny	popiel	szary ciemny	beton 2	dąb gray	dąb walijski	akacja	orzech celini	orzech	miodowy dąb	kasztan	orzech palony	*** dekor tylko w usłojeniu poziomym * dekor dostępny do wyczerpania zapasów	

MODEL	Dekor DRE-Cell		Dekor 3D		Laminat CPL 0,15-0,20	
	netto	brutto	netto	brutto	netto	brutto
DOSTAWKA 10	309 zł	380,07 zł	296 zł	364,08 zł	400 zł	492,00 zł
DOSTAWKA 30, 40, 41	404 zł	496,92 zł	-	-	-	-

Szerokość dostawek: „40”
Informacje techniczne: ościeżnice str. 132-152, skrzydła drzwiowe: str. 170-178.

W STANDARDZIE

- » ramiaki z płyty drewnopochodnych
- » szyba gr. 4 mm: MAT DRE, decormat brąz, decormat grafit lub przezroczysta
- » 3 zawiasy wkręcane koloru srebrnego
- » blacha zaczepowa oraz dwa kantrygle
- » krawędź prosta **rys. 1**

rys. 1



OPCJE ZA DOPŁATĄ

- » ościeżnica do drzwi z dostawką +30%

UWAGA: Cena dostawki równa jest cenie odpowiedniego modelu skrzydła.

Możliwość wykonania dostawek „40” do wszystkich modeli skrzydeł ramowych znajdujących się w przedstawionych kolekcjach w kombinacji „60+40”; „70+40”; „80+40”; „90+40”; „100+40”

UWAGA: Brak możliwości skracania dostawek.



biały (struktura)	biała mat	sosna biała	jasna szara mat	wiąz syberyjski	dąb piaskowy	dąb bielony ryfla	kasztan marrone struktura	dąb złoty ryfla	orzech ciemny ryfla	dąb szary ryfla***	wiąz tabac*	wiąz antracyt	Dekor DRE-Cell
						dąb evoke	czarna mat 2	wenge ciemne	orzech karmelowy	dąb vintage	siwy struktura	czarna struktura	
								wiąz	orzech amerykański	heban*	dąb polski 3D	dąb grand	Dekor 3D

*** dekor tylko w usłojeniu poziomym

* dekor dostępny do wyczerpania zapasów

NAŚWIETLA / DOŚWIETLA



Możliwe konfiguracje naświetli/doświetli



NAŚWIETLA / DOŚWIETLA

Naświetla / doświetla to nieotwieralne, przeszklone przegrody pomiędzy pomieszczeniami, które mogą stanowić niezależną konstrukcję lub uzupełnienie drzwi wewnętrzzłokalowych (oprócz drzwi szklanych) z ościeżnicą prostą. Naświetla / doświetla są produkowane i dostarczane w postaci kompletu elementów przeznaczonych do montażu. Komplet zawiera:

- » dwie pionowe i dwie poziome belki główne
- » komplet listew maskujących i montażowych
- » komplet uszczelek
- » łączniki belek głównych

Naświetla / doświetla stosowane są w drzwiach wewnętrzzłokalowych z ościeżnicą stałą w dekorach DRE-Cell, folii 3D, laminacie CPL gr. 0,15-0,20 mm oraz malowane.

UWAGA: Oferowany produkt nie zawiera szyby, należy ją samodzielnie dokupić. Zalecamy stosowanie szyby hartowanej o grubości 4 mm. Montaż naświetli / doświetli należy wykonywać po zakończeniu „mokrych” prac budowlanych.

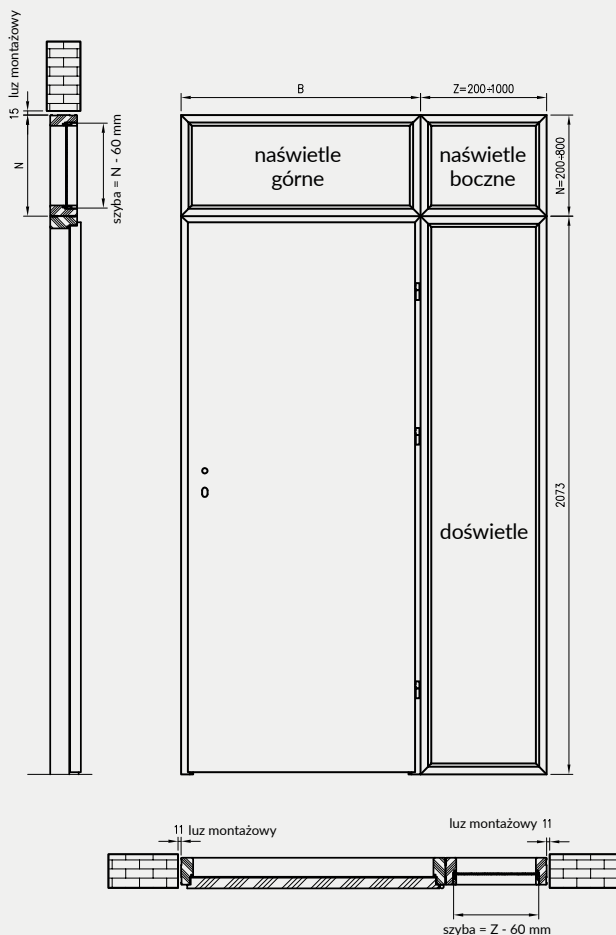

Rys. Przekrój naświetla / doświetla



Tabela wymiarów naświetli / doświetli

asortyment	wysokość całkowita	szerokość całkowita	długość obwodu
doświetle	2073 mm	Z	2*2073+2*Z
naświetle boczne	N	Z	2*N+2*Z
naświetle górne	N	B	2*N+2*B

Dostępne warianty wysokości naświetli

„N” = 200-800 mm.

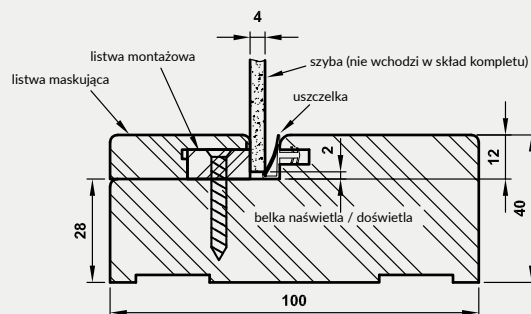
Dostępne warianty szerokości doświetli i naświetli bocznych

„Z” = 200-1000 mm.

Szerokości naświetli górnych „B” dostosowane są do szerokości ościeżnic prostych, dostępne warianty szerokości znajdują się w poniższych tabelach:

Naświetla montowane na ościeżnicy drzwi jednoskrzydłowych

	„60”	„70”	„80”	„90”	„100”	„110”
B	688	788	888	988	1088	1188

Naświetla montowane na ościeżnicy drzwi dwuskrzydłowych

	„100d”	„110d”	„120”	„130”	„140”	„150”	„160”	„170”	„180”	„190”	„200”
B	1123	1223	1323	1423	1523	1623	1723	1823	1923	2023	2123

Cena naświetli / doświetli dotyczy jednego metra bieżącego obwodu mierzonego po zewnętrznej stronie naświetla / doświetla.

Cena 1 metra bieżącego obwodu naświetli / doświetli wynosi **116 zł netto** | **142,68 zł brutto** w dekorach Cell, 3D, CPL oraz **153 zł netto** | **188,19 zł brutto** malowanych. Składając zamówienie wymiary należy określić w mm.

W celu złożenia zamówienia prosimy o kontakt z Działem Kontraktów - tel. 55 236 42 59.

UWAGA: Wysokość doświetla dostosowana jest do standardowej wysokości ościeżnicy prostej. W związku z tym nie zalecamy skracania ościeżnicy w konfiguracji z doświetlem.

Cena kompletu drzwi wejściowych ENTER 0 z ościeżnicą prostą MDF od 1037 zł netto



	Skrzydło ENTER 0 z ościeżnicą prostą MDF, progiem stalowym, wizjerem i okuciami*	Skrzydło ENTER 0 z ościeżnicą prostą MDF, progiem stalowym, wizjerem, bez okuć
Dekor DRE-Cell 1, 2, Dekor 3D	1344 zł netto 1653,12 zł brutto	1037 zł netto 1275,51 zł brutto
Laminat CPL 0,15-0,20 mm	1379 zł netto 1696,17 zł brutto	1072 zł netto 1318,56 zł brutto

W STANDARDZIE

- » rama z płyty MDF wzmocniona dwoma płaskownikami stalowymi
- » wypełnienie płyta wiórowa otworowa
- » płyta zewnętrzna HDF płaska bądź z frezem dekoracyjnym.
- » 3 zawiasy wkręcane koloru srebrnego
- » krawędź prosta rys. 1 lub krawędź R 2,5 mm (w laminatach CPL) rys. 2

SKRZYDŁO PRZYLGOWE ENTER:

- » zamek zasuwkowy dolny na wkładkę patentową
- » zamek zasuwkowy górny na wkładkę patentową
- » Drzwi dostępne w wymiarze inwestycyjnym „90E” (światło przejścia w ościeżnicy ze skrzydłem otwartym pod kątem 90 stopni=900 mm)

SKRZYDŁO PRZYLGOWE SOLID

- » zamek listwowy wielopunktowy
- » zawiasy wzmocnione ryglami antywyważeniowymi
- » Drzwi dostępne w wymiarze inwestycyjnym „90E” (światło przejścia w ościeżnicy ze skrzydłem otwartym pod kątem 90 stopni=900 mm)

ZASTOSOWANIE

Drzwi ENTER i SOLID mają zastosowanie jako drzwi wewnętrzne wejściowe w budownictwie mieszkaniowym i użyteczności publicznej.

KONSTRUKCJA

Rama skrzydła wykonana z płyty MDF dodatkowo wzmocniona dwoma płaskownikami stalowymi. Wypełnienie – płyta wiórowa otworowa. Drzwi mają podwyższoną izolacyjność akustyczną (Rw=32dB), pod warunkiem zastosowania progów lub uszczelki opadającej. Płyta zewnętrzna HDF uszlachetniona okleiną DRE-Cell Decor - wykończenie płaskie bądź z frezem dekoracyjnym. Dla modeli Enter/Solid 0 dostępny również laminat CPL 0,7 mm - w celu złożenia zamówienia prosimy o kontakt z Działem Kontraktów. **UWAGA:** Model ENTER 0 i SOLID 0 - skrzydła w laminatach CPL w standardzie z krawędzią z promieniem R 2,5 mm. Zalecamy do skrzydeł kolekcji ENTER/SOLID ościeżnicę prostą ENTER/SOLID lub ościeżnice stalowe.

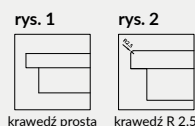

* klamka i szyldek górny METRO, zestaw wkładek systemu jednego klucza

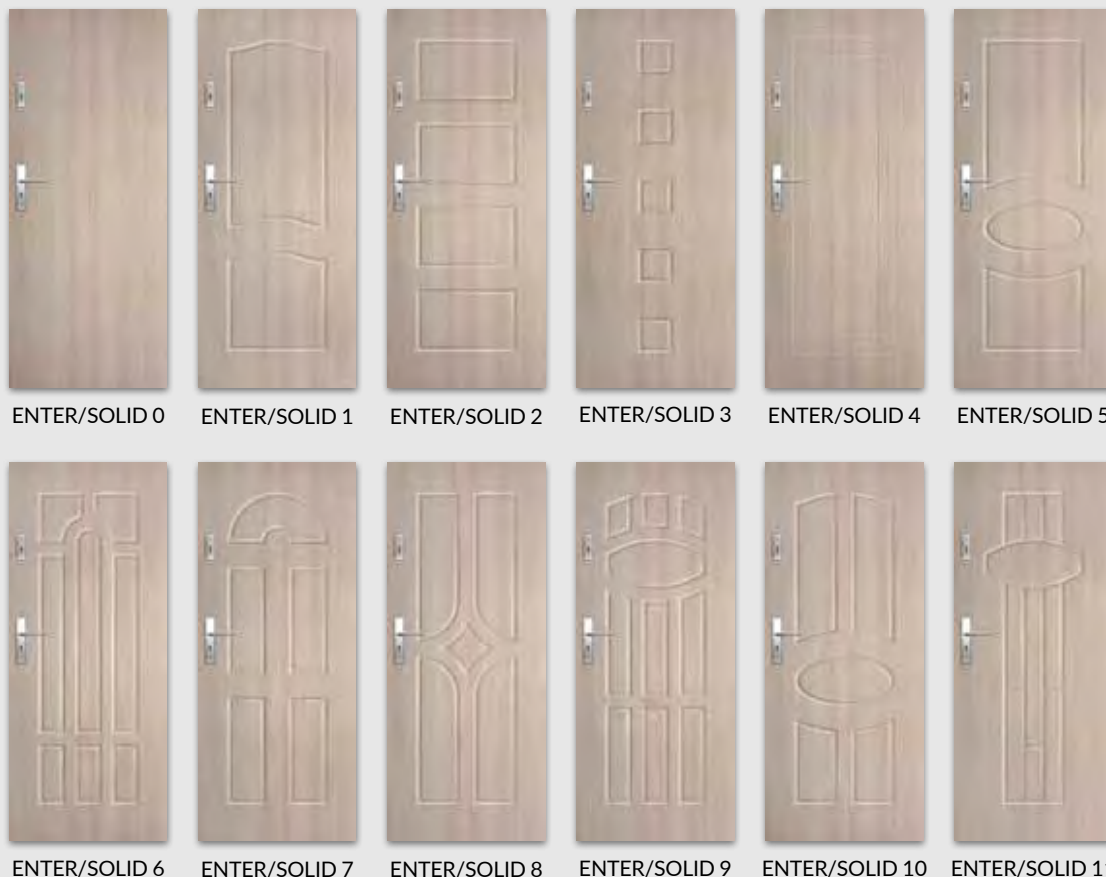



OPCJE ZA DOPLATĄ

- » Wizjer – dołączony osobno 17 zł | 20,91 zł
- » Wizjer cyfrowy DDS1 - dołączony osobno 411 zł | 505,53 zł
- » Wizjer cyfrowy DDS2 - dołączony osobno 567 zł | 697,41 zł
- » próg ze stali nierdzewnej – szer. 70 mm 120 zł | 147,60 zł
- » rezygnacja z drugiego zamka (Enter) -7 zł | -8,61 zł
- » uszczelka opadająca 171 zł | 210,33 zł

													jasna szara mat	biała mat	srebrna	Dekor DRE-Cell 1					
biały (struktura)	orzech	sosna biała	wiąz syberyjski	dąb piaskowy	dąb bielony ryfla	dąb vintage	orzech karmelowy	dąb złoty ryfla	orzech ciemny ryfla	dąb szary ryfla***	wiąz tabac*	wiąz antracyt	wenge ciemne				Dekor DRE-Cell 2				
													siwy struktura	czarny struktura	dąb toffi***	kasztan marrone struktura	dąb evoke				
													dąb grand	wiąz	orzech amerykański	heban*	dąb polski 3D				Dekor 3D
biały	biały mleczny	popiel	szary ciemny	beton 2	dąb gray	dąb walijski	akacja	orzech celini	orzech	miodowy dąb	kasztan	orzech palony				Laminat CPL					

CENY SKRZYDEŁ

MODEL	Dekor DRE-Cell 1, Dekor 3D, Laminat CPL 0,15-0,20 mm	Dekor DRE-Cell 2
ENTER 0	630 zł netto 774,90 zł brutto	630 zł netto 774,90 zł brutto
ENTER 1-11	-	780 zł netto 959,40 zł brutto
SOLID 0	859 zł netto 1056,57 zł brutto	859 zł netto 1056,57 zł brutto
SOLID 1-11	-	1043 zł netto 1282,89 zł brutto

Cena kompletu drzwi wejściowych ENTER 0 z ościeżnicą stalową stałą od 1234 zł netto



	Skrzydło ENTER 0 z ościeżnicą stalową stałą, progiem stalowym, wizjerem i okuciami***	Skrzydło ENTER 0 z ościeżnicą stalową stałą, progiem stalowym, wizjerem, bez okuć
Dekor DRE-Cell 1, 2, Dekor 3D	1541 zł netto 1895,43 zł brutto	1234 zł netto 1517,82 zł brutto
Laminat CPL 0,15-0,20 mm	1541 zł netto 1895,43 zł brutto	1234 zł netto 1517,82 zł brutto

*** klamka i szyld górny METRO, zestaw wkładek systemu jednego klucza

W STANDARDZIE

- » rama z płyty MDF wzmocniona dwoma płaskownikami stalowymi
- » wypełnienie płyta wiórowa otworowa
- » płyta zewnętrzna HDF płaska bądź z frezem dekoracyjnym.
- » 3 zawiasy wkręcane koloru srebrnego
- » krawędź prosta rys. 1 lub krawędź R 2,5 mm (w laminatach CPL) rys. 2

SKRZYDŁO PRZYLGOWE ENTER:

- » zamek zasuwkowy dolny na wkładkę patentową
- » zamek zasuwkowy górny na wkładkę patentową
- » Drzwi dostępne w wymiarze inwestycyjnym „90E” (światło przejścia w ościeżnicy ze skrzydłem otwartym pod kątem 90 stopni=900 mm)

SKRZYDŁO PRZYLGOWE SOLID

- » zamek listwowy wielopunktowy
- » zawiasy wzmocnione ryglami antywyważeniowymi
- » Drzwi dostępne w wymiarze inwestycyjnym „90E” (światło przejścia w ościeżnicy ze skrzydłem otwartym pod kątem 90 stopni=900 mm)

ZASTOSOWANIE

Drzwi ENTER i SOLID mają zastosowanie jako drzwi wewnętrzne wejściowe w budownictwie mieszkaniowym i użyteczności publicznej.

Zalecamy do skrzydeł kolekcji ENTER/SOLID ościeżnicę prostą ENTER/SOLID lub ościeżnicę stalową.

KONSTRUKCJA

Rama skrzydła wykonana z płyty MDF dodatkowo wzmocniona dwoma płaskownikami stalowymi. Wypełnienie – płyta wiórowa otworowa. Drzwi mają podwyższoną izolacyjność akustyczną (Rw=32dB), pod warunkiem zastosowania progów lub uszczelki opadającej. Płyta zewnętrzna HDF uszlachetniona okleiną DRE-Cell Decor - wykończenie płaskie bądź z frezem dekoracyjnym.

rys. 1



krawędź prosta

rys. 2



krawędź R 2,5

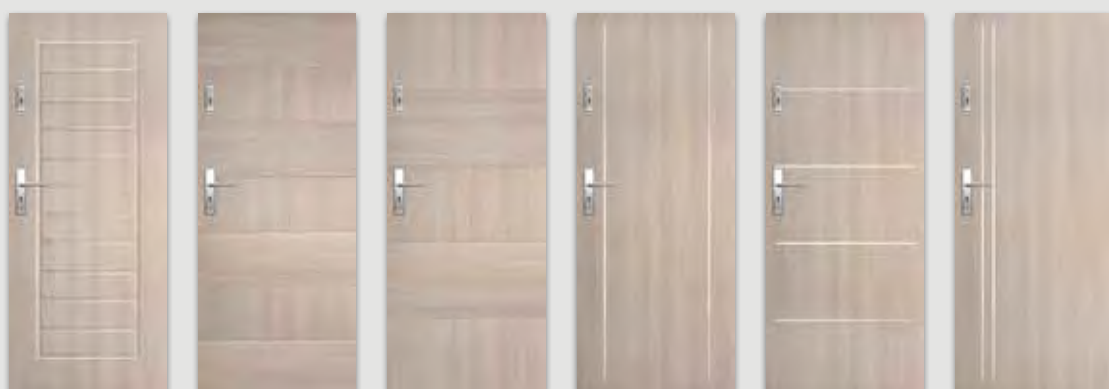
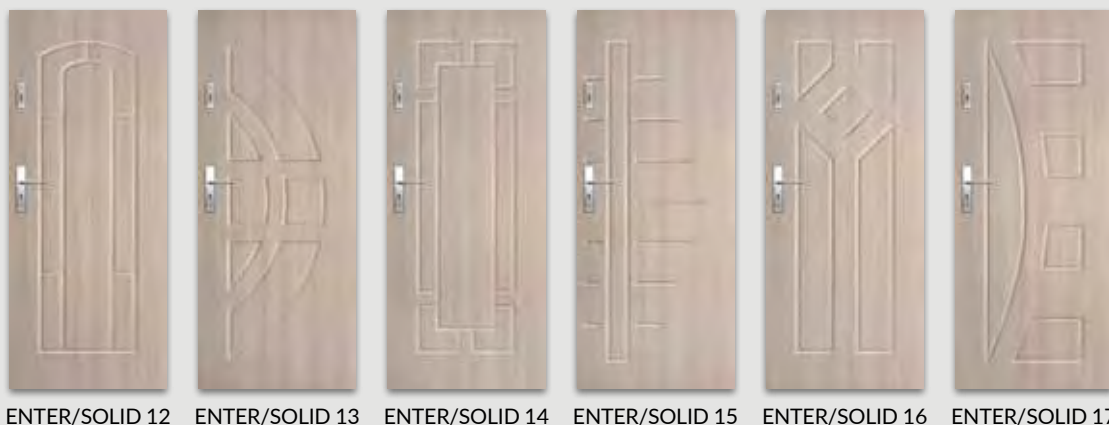

ENTER/SOLID 18 ENTER/SOLID 19* ENTER/SOLID 20* ENTER/SOLID 21** ENTER/SOLID 22** ENTER/SOLID 23**

* W modelach 19 i 20 okładzina sklejana jest w pasy o zmiennym ułożeniu.

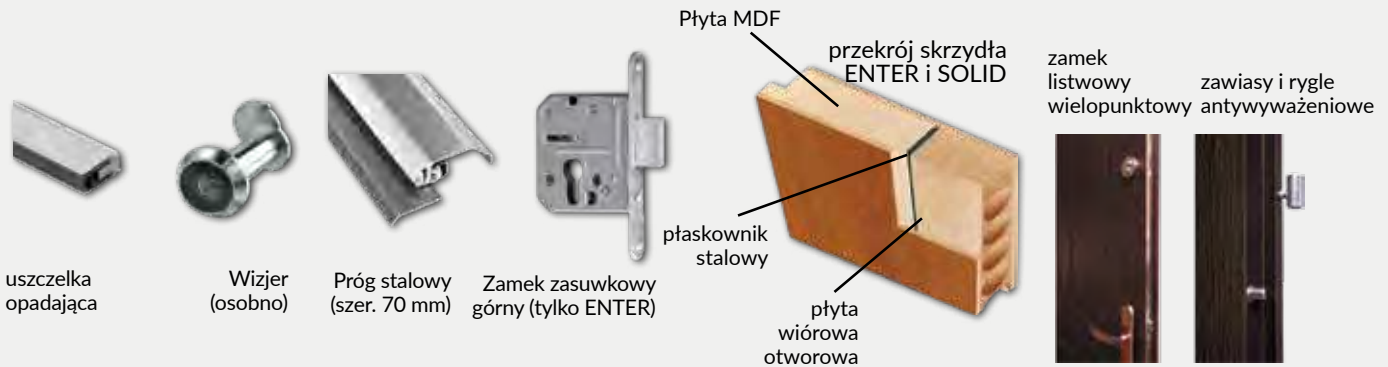

UWAGA: Modele ENTER 21-23 i SOLID 21-23 - skrzydła w laminatach CPL w standardzie z krawędzią z promieniem R 2,5 mm.

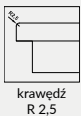

krawędź R 2,5 mm w laminatach CPL



** W modelach 21-23 wykonane są wstawki o szerokości 8 mm umiejscowione w jednej płaszczyźnie z powierzchnią drzwi z obu stron



Wizjer cyfrowy DDS1 (osobno)

Wizjer cyfrowy DDS2 (osobno)

											jasna szara mat	biała mat	srebrna	Dekor DRE-Cell 1		
biały (struktura)	orzech	sosna biała	wiąz syberyjski	dąb piaskowy	dąb bielony ryfla	dąb vintage	orzech karmelowy	dąb złoty ryfla	orzech ciemny ryfla	dąb szary ryfla***	wiąz tabac*	wiąz antracyt	wenge ciemne	Dekor DRE-Cell 2		
											siwy struktura	czarny struktura	dąb toffi****	kasztan marmone struktura	dąb evoke	
											dąb grand	wiąz	orzech amerykański	heban*	dąb polski 3D	Dekor 3D
biały	biały mleczny	popiel	szary ciemny	beton 2	dąb gray	dąb walijski	akacja	orzech celini	orzech	miodowy dąb	kasztan	orzech palony	Laminat CPL			

*** dekor tylko w ustawieniu poziomym
* dekor dostępny do wyczerpania zapasów

CENY SKRZYDEŁ

MODEL	Dekor DRE-Cell 1, Dekor 3D, Laminat CPL 0,15-0,20 mm	Dekor DRE-Cell 2
ENTER 12-20	-	780 zł netto 959,40 zł brutto
ENTER 21-23	738 zł netto 907,74 zł brutto	738 zł netto 907,74 zł brutto
SOLID 12-20	-	1043 zł netto 1282,89 zł brutto
SOLID 21-23	975 zł netto 1199,25 zł brutto	975 zł netto 1199,25 zł brutto



SOLID RC2 - dąb gray CPL

Cena kompletu* drzwi wejściowych SOLID RC2 od 1925 zł netto

*skrzydło SOLID RC2, ościeżnica stalowa stała i próg stalowy

MODEL	Laminat CPL 0,15-0,20 mm
skrzydło SOLID RC2	1225 zł netto 1506,75 zł brutto
MODEL	Kolor: biały, brąz, szary jasny, szary ciemny, beż, czarny
Ościeżnica stalowa stała	580 zł netto 713,40 zł brutto
Ościeżnica stalowa regulowana	patrz str . 149
Ościeżnica stalowa hybrydowa	patrz str . 151

W STANDARDZIE SKRZYDŁA:

- » rama z klejonki iglastej
- » wypełnienie płyta wiórowa pełna
- » krawędź prosta
- » zamek listwowy wielopunktowy
- » rygle antywyważeniowe
- » 3 zawiasy trójdzielne
- » płyta zewnętrzna HDF z blachą aluminiową

Drzwi SOLID RC2 posiadają klasę izolacyjności akustycznej $R_w=32dB$ oraz odporność na włamanie klasy RC2 wg PN-EN 1627:2012 pod warunkiem skompletowania skrzydła z ościeżnicą stalową, progiem stalowym oraz oddzielnie zakupionym dedykowanym kompletem okuć: klamki, rozety i wkładek patentowych. Zdjęcie klamki i rozety str. 158.

ZASTOSOWANIE

Drzwi SOLID RC2 mają zastosowanie jako drzwi wewnętrzne wejściowe w budownictwie mieszkaniowym i użyteczności publicznej. Mogą być stosowane z ościeżnicami:

- » OSS (ościeżnica stalowa stała) informacje i ceny - str. 144-145
- » OSR (ościeżnica stalowa regulowana) informacje i ceny - str. 146-147
- » OSH (ościeżnica stalowa hybrydowa) informacje i ceny - str. 149-150

OPCJE ZA DOPŁATĄ

- | | | |
|--------------------------------------|--------|-----------|
| » wizjer - dołączony osobno | 17 zł | 20,91 zł |
| » skrzydła „100” | 67 zł | 82,41 zł |
| » próg stalowy | 120 zł | 147,60 zł |
| » klamka ONTARIO | 179 zł | 220,17 zł |
| » rozeta ONTARIO | 89 zł | 109,47 zł |
| » wkładka patentowa (cena za 2 szt.) | 178 zł | 218,94 zł |

OPCJE BEZ DOPŁATY

Drzwi dostępne w wymiarze inwestycyjnym „90E”
(światło przejścia w ościeżnicy ze skrzydłem otwartym
pod kątem 90 stopni=900 mm)



SOLID RC2

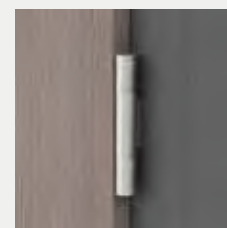

zawias trójdzielny E878

biały	biały mleczny	popiel	szary ciemny	beton 2	dąb gray	dąb walijski	akacja	orzech celini	orzech	miodowy dąb	kasztan	orzech palony	Laminat CPL
biały mat	szara jasna mat	szary ciemny mat	brąz mat	biały półpołysk	szary jasny półpołysk	szary ciemny półpołysk	brąz półpołysk	beż półpołysk	czarny mat	czarny półpołysk	Kolorystyka ościeżnic stalowych		

Kolory ościeżnic w dwóch stopniach połysku (mat/drobna struktura, półpołysk/gładka).

DRZWI P.POŻ. ATHOS

PRZYLGOWE

skrzydła drzwiowe wewnętrzne wejściowe



DRZWI TECHNICZNE ATHOS SPEŁNIAJĄ:

- » klasa odporności ogniowej: EI₂30 z ościeżnicą stalową
- » klasa odporności ogniowej: EI₁30 z ościeżnicą drewnianą
- » klasa dymoszczelności: Sa, S₂₀₀
- » klasa wytrzymałości mechanicznej: 3
- » klasa izolacyjności akustycznej: Rw=32 dB
- » klasa izolacyjności akustycznej: Rw=37 dB z ościeżnicą drewnianą i progim drewnianym

ZASTOSOWANIE

Drzwi wewnętrzne wejściowe przeciwpożarowe, stosowane w budownictwie mieszkaniowym, użyteczności publicznej oraz budynkach zamieszkania zbiorowego, a także pomieszczeniach gospodarczych i technicznych.

W STANDARDZIE SKRZYDŁA

- » rama z klejunki iglastej
- » wypełnienie płyta wiórowa pełna
- » krawędź prosta
- » zamek wpuszczany na wkładkę patentową
- » 3 zawiasy trójdzielne

OŚCIEŻNICE

- » ościeżnica stalowa stała str. 144
- » ościeżnica stalowa regulowana str. 146
- » ościeżnica stalowa hybrydowa str. 149
- » ościeżnica drewniana str. 121

OPCJE ZA DOPLATĄ

» samozamykacz DORMA TS-71	272 zł	334,56 zł
» samozamykacz DORMA TS-90	385 zł	473,55 zł
» samozamykacz GEZE TS 2000	328 zł	403,44 zł
» skrzydło „100” - „110”	102 zł	125,46 zł
» wizjer	98 zł	120,54 zł
» próg drewniany	118 zł	145,14 zł

W celu spełnienia warunków Krajowej Oceny Technicznej do drzwi o odporności ogniowej EI 30 – należy zastosować samozamykacz.

Cena kompletu już od 2131 zł netto **2621,13 zł brutto** - zawiera: skrzydło, ościeżnicę stalową stałą i uszczelkę opadającą.

UWAGA: Do ceny skrzydła należy doliczyć cenę ościeżnicy stalowej lub ościeżnicy drewnianej.

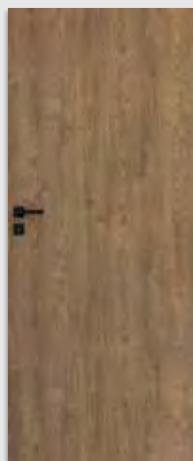

ATHOS 10

laminat
CPL



CENA SKRZYDŁA

MODEL

laminat CPL gr. 0,15-0,20 mm

ATHOS 10

1209 zł netto **1487,07 zł brutto**

Szerokość skrzydeł: jednoskrzydłowe „80”-„110”.

Informacje techniczne: akcesoria: str. 153-159, skrzydła drzwiowe: str. 170-178.

KONSTRUKCJA

Ościeżnica OD ATHOS wykonana jest z klejonego drewna sosnowego, od strony ekspozycyjnej pokryta laminatem CPL O, 15-0,2 mm. Belki ościeżnicy, o stałej szerokości 100mm, docięte są pod kątem 90°.

W kanale, wyfrezowanym we wrębie belek, wklejona jest uszczelka pęczniająca o właściwościach przeciwpożarowych.

ZASTOSOWANIE

Ościeżnice OD ATHOS dedykowane są do drzwi Athos, wraz z którymi, zamontowane zgodnie z Krajową Oceną Techniczną nr 2018/0633 stanowią przegrodę o odporności ogniowej EI₁ 30. Ponadto, wyposażone w próg stały spełniają kryteria izolacyjności akustycznej zgodnie z klasą Rw = 37 dB, a w konfiguracji z uszczelką opadającą, bez progu stałego, Rw = 32 dB

ZAWARTOŚĆ KOMPLETU

- » Belki główne (nadproże, stojak zaczepowy z zamontowanym zaczepem zamka głównego oraz stojak zawiasowy z otworowaniem pod jarzma i zawiasy trójdzielne oraz zamontowanymi gniazdami bolców antywyważeniowych), uszczelka przylgowa, trzy zawiasy (część środkowa zawiasu trójdzielnego)+ 3 jarzma zawiasowe, komplet elementów przeznaczonych do zmontowania ościeżnicy według dołączonej instrukcji.

Ościeżnice pakowane są w opakowania kartonowe.

Asortyment ościeżnic drewnianych:

- » OD ATHOS - do drzwi Athos z progiem stałym
- » OD ATHOS UO - do drzwi Athos z uszczelką opadającą

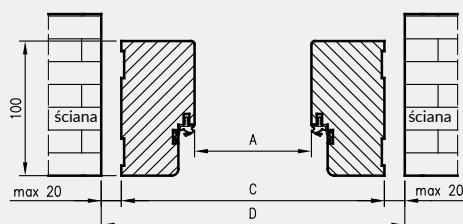

Wymiary OD do drzwi Athos

Szer.	A	C	D
"80"	802	910	934
"90"	902	1010	1034
"90E"	917	1025	1049
"100"	1002	1110	1134
"110"	1102	1210	1234

D - szerokość otworu montażowego

Ościeżnica drewniana do drzwi Athos z progiem stałym

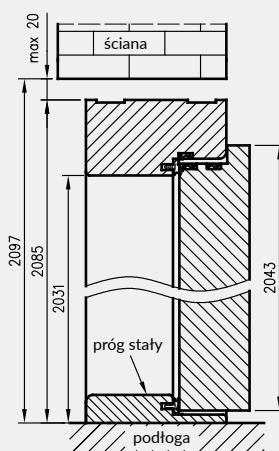

Ościeżnica drewniana do drzwi Athos z uszczelką opadającą*

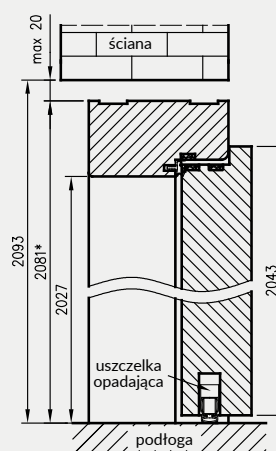

laminat
CPL

CENA OD ATHOS

MODEL

laminat CPL gr. 0,15-0,20 mm

OD ATHOS

737 zł netto 906,51 zł brutto

DRZWI TECHNICZNE FORCA SPEŁNIAJĄ:

- » klasa antywłamaniowości: RC3 (wg PN-EN 1627:2012)
- » klasa odporności ogniowej: EI₂30
- » klasa dymoszczelności: Sa, S₂₀₀
- » klasa wytrzymałości mechanicznej: 3
- » klasa izolacyjności akustycznej: Rw=37 dB z ościeżnicą stalową i progim metalowym

ZASTOSOWANIE

Drzwi wewnętrzne wejściowe przeciwpożarowe, antywłamaniowe, stosowane w budownictwie mieszkaniowym, użyteczności publicznej oraz budynkach zamieszkania zbiorowego, a także pomieszczeniach gospodarczych i technicznych. Drzwi sprzedawane są wyłącznie w komplecie z ościeżnicą stalową, progim stalowym, klamką, rozetą i dwiema wkładkami patentowymi.

W STANDARDZIE SKRZYDŁA

- » rama z klejonejki iglastej
- » wypełnienie płyta wiórowa pełna
- » krawędź prosta
- » linki stalowe
- » zamek listwowy 5-cio punktowy
- » 3 zawiasy trójdzielne

OŚCIEŻNICE

- » ościeżnica stalowa stała str. 144
- » ościeżnica stalowa regulowana str. 146
- » ościeżnica stalowa hybrydowa str. 149

OPCJE ZA DOPŁATĄ

» próg stalowy	120 zł 147,60 zł
» klamko-klamka kolor F1*	198 zł 243,54 zł
» rozeta podłużna kolor F1*	77 zł 94,71 zł
» wkładka patentowa x 2 szt.	178 zł 218,94 zł
» samozamykacz DORMA TS-71	272 zł 334,56 zł
» samozamykacz DORMA TS-90	385 zł 473,55 zł
» samozamykacz GEZE TS 2000	328 zł 403,44 zł
» skrzydło „100”	133 zł 163,59 zł
» wizjer	98 zł 120,54 zł

W celu spełnienia warunków Krajowej Oceny Technicznej do drzwi o odporności ogniowej EI 30 i antywłamaniowości – należy zastosować samozamykacz i klamkę DIVA z rozetą. Zdjęcie klamki i rozety - str. 158.

Cena kompletu od 2818 zł netto **3466,14 zł brutto** - zawiera: skrzydło, ościeżnicę stalową stałą, próg stalowy, klamko/klamkę i rozetę DIVA bez zabezpieczenia wkładki i dwie wkładki patentowe.

UWAGA: Do ceny skrzydła należy doliczyć cenę ościeżnicy stalowej, progu stalowego, klamki, rozety oraz cenę dwóch wkładek patentowych.

* - Kolor anoda F8 czarny, dostępny dla zamówień kontraktowych, po konsultacji i indywidualnej wycenie z Działem Inwestycji.



FORCA 10

Laminat
CPL



CENA SKRZYDŁA

MODEL

laminat CPL gr. 0,15-0,20 mm

FORCA 10

1478 zł netto **1817,94 zł brutto**

DRZWI TECHNICZNE FORCA B SPEŁNIAJĄ:

- » klasa antywłamaniowości: RC3 (wg PN-EN 1627:2012)
- » klasa wytrzymałości mechanicznej: 3
- » klasa izolacyjności akustycznej: Rw=37 dB z ościeżnicą stalową i progim metalowym

ZASTOSOWANIE

Drzwi wewnętrzne wejściowe, antywłamaniowe, stosowane w budownictwie mieszkaniowym, użyteczności publicznej oraz budynkach zamieszkania zbiorowego, a także pomieszczeniach gospodarczych i technicznych. Drzwi sprzedawane są wyłącznie w komplecie z ościeżnicą stalową, progim stalowym, klamką, rozetą i dwiema wkładkami patentowymi.

W STANDARDZIE SKRZYDŁA

- » rama z klejonejki iglastej
- » wypełnienie płyta wiórowa pełna
- » krawędź prosta
- » linki stalowe
- » zamek listwowy 5-cio punktowy
- » 3 zawiasy trójdzielne

OŚCIEŻNICE

- » ościeżnica stalowa stała str. 144
- » ościeżnica stalowa regulowana str. 146
- » ościeżnica stalowa hybrydowa str. 149

OPCJE ZA DOPŁATĄ

» próg stalowy	120 zł 147,60 zł
» klamko-klamka kolor F1*	198 zł 243,54 zł
» rozeta podłużna kolor F1*	77 zł 94,71 zł
» wkładka patentowa x 2 szt.	178 zł 218,94 zł
» skrzydło „100”	133 zł 163,59 zł
» wizjer	17 zł 20,91 zł

Cena kompletu od 2705 zł netto **3327,15 zł brutto** zawiera: skrzydło, ościeżnicę stalową stałą, próg stalowy, klamko/klamkę i rozetę DIVA bez zabezpieczenia wkładki i dwie wkładki patentowe.

UWAGA: Do ceny skrzydła należy doliczyć cenę ościeżnicy stalowej, progu stalowego, klamki, rozety oraz cenę dwóch wkładek patentowych.

* - Kolor anoda F8 czarny, dostępny dla zamówień kontraktowych, po konsultacji i indywidualnej wycenie z Działem Inwestycji.



FORCA B 10



Laminat
CPL

CENA SKRZYDŁA

MODEL

laminat CPL gr. 0,15-0,20 mm

FORCA B 10

1420 zł netto **1746,60 zł brutto**

Szerokość skrzydeł: jednoskrzydłowe „80”- „100”

Informacje techniczne: akcesoria: str. 159, skrzydła drzwiowe: str. 170-178.



OLIMP 10 - biała mat

Laminat CPL



laminat CPL gr. 0,15-0,20 mm								
MODEL	EI30				EI60			
	szerokość „80” - „90”		szerokość „100” - „110”		szerokość „80” - „90”		szerokość „100” - „110”	
	netto	brutto	netto	brutto	netto	brutto	netto	brutto
OLIMP 10	1393 zł	1713,39 zł	1789 zł	2200,47 zł	1741 zł	2141,43 zł	2410 zł	2964,30 zł
OLIMP 20	2587 zł	3182,01 zł	3205 zł	3942,15 zł	3010 zł	3702,30 zł	3891 zł	4785,93 zł
OLIMP 30	3151 zł	3875,73 zł	3926 zł	4828,98 zł	3855 zł	4741,65 zł	4891 zł	6015,93 zł
OLIMP 40	3010 zł	3702,30 zł	3418 zł	4204,14 zł	3715 zł	4569,45 zł	4399 zł	5410,77 zł

W STANDARDZIE

- » wypełnienie płyta wiórowa Halspan 44 mm w EI30 lub 54 mm w EI60 z doklejonymi po obwodzie listwami z klejony iglastej
- » krawędź prosta, ramka przyszybowa zaokrąglona **rys. 1**
- » szyba ognioodporna przezroczysta (zmienna szerokość zależna od rozmiaru skrzydła)
- » uszczelki pęczniące – dymoszczelne
- » 3 zawiasy
- » zamek na wkładkę patentową
- » próg opadający

rys. 1



krawędź prosta



ramka przyszybowa zaokrąglona



kratka wentylacyjna p.poż.



samozamykacz GEZE TS 2000



samozamykacz DORMA TS-71



samozamykacz DORMA TS-90 impuls



Wskaźnik izolacyjności akustycznej drzwi jednoskrzydłowych $R_w = 32$ dB
Wskaźnik izolacyjności akustycznej drzwi dwuskrzydłowych $R_w = 27$ dB

UWAGA: W skrzydłach EI30 występują 3 zawiasy trójdzielne, natomiast w skrzydłach EI60 od szerokości „100” występują 3 zawiasy VX7939.

OPCJE ZA DOPŁATĄ

» wizjer	98 zł	120,54 zł
» samozamykacz DORMA TS-71	272 zł	334,56 zł
» samozamykacz DORMA TS-90	385 zł	473,55 zł
» samozamykacz GEZE TS 2000	328 zł	403,44 zł
» kratka wentylacyjna p.poż.	1247 zł	1533,81 zł
» dopłata do skrzydła biernego	658 zł	809,34 zł

ZASTOSOWANIE

Drzwi przeciwpożarowe mają zastosowanie jako drzwi wewnętrzne wejściowe w budownictwie mieszkaniowym, użyteczności publicznej oraz budynkach zamieszkania zbiorowego.

W celu spełnienia warunków Krajowej Oceny Technicznej do drzwi o odporności ogniowej EI 30 i EI60 – należy zastosować samozamykacz.

Drzwi sprzedawane są wyłącznie w komplecie z ościeżnicą metalową przeciwpożarową



OLIMP 10



OLIMP 20



OLIMP 30



OLIMP 40

OŚCIEŻNICA STALOWA P.POŻ.

KONSTRUKCJA

Ościeżnica metalowa wykonana z blachy ze stali węglowej konstrukcyjnej o grubości co najmniej 1,5 mm, konstrukcja spawana, malowana proszkowo na kolor brąz lub biały.

ZASTOSOWANIE

Ościeżnica ma zastosowanie do drzwi wewnętrznych wejściowych przeciwpożarowych OLIMP EI60.

W STANDARDZIE

- » 3 zawiasy
- » uszczelka o podwyższonych właściwościach ogniochronnych

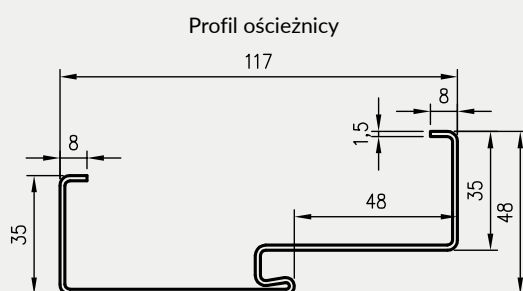
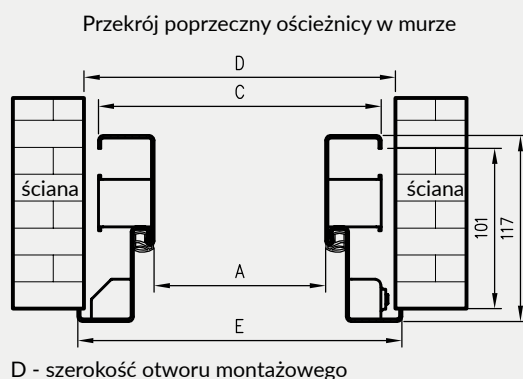
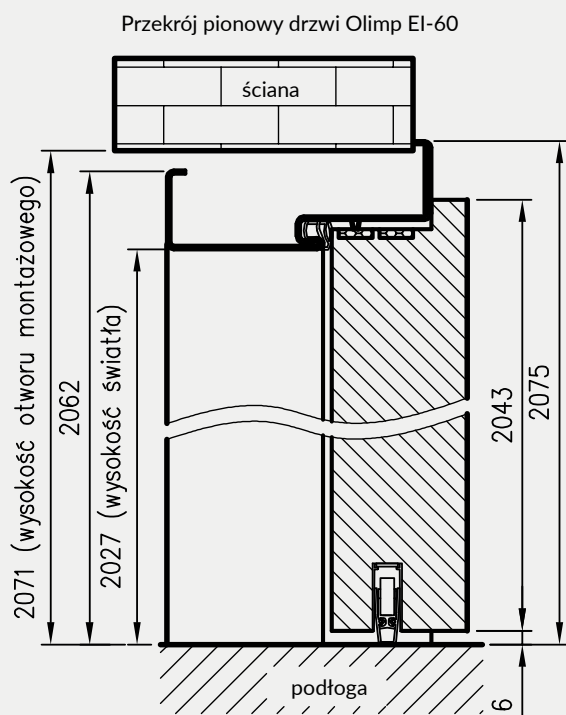

Wymiary OSPP EI60 dla drzwi jednoskrzydłowych

	A	C	D	E
„80”	801	871	889	897
„90”	901	971	989	997
„90E”	926	996	1014	1022
„100”	1001	1071	1089	1097
„110”	1101	1171	1189	1197



Zawias trójdzielny

Zawias SIMONSWERK VX 7939/160 (do drzwi o szerokości „100” i „110”)

Wymiary OSPP EI60 dla drzwi dwuskrzydłowych

	A	C	D	E
„160”	1636	1706	1724	1732
„170”	1736	1806	1824	1832
„180”=„90”+„90”	1836	1906	1924	1932
„200”=„100”+„100”	2036	2106	2124	2132
„210”	2136	2206	2224	2232
„220”	2236	2306	2324	2332

CENY OŚCIEŻNIC OSPP EI60

szerokość drzwi		
„80” - „90”; „90E”	751 zł netto	923,73 zł brutto
„100” - „110”	1086 zł netto	1335,78 zł brutto
„160” - „180”	1292 zł netto	1589,16 zł brutto
„200”	1816 zł netto	2233,68 zł brutto
„210” - „220”	2143 zł netto	2635,89 zł brutto

OŚCIEŻNICA DREWNIANA P.POŻ

Do drzwi OLIMP EI 30

KONSTRUKCJA

Ościeżnica drewniana stała o przekroju 54x100 mm wykonana z klejki iglastej oklejonej w kolorze skrzydła laminatem CPL gr. 0,2 mm.

ZASTOSOWANIE

Ościeżnica ma zastosowanie do drzwi wewnętrznych wejściowych przeciwpożarowych OLIMP EI30.

W STANDARDZIE

Ościeżnica EI30

- » 3 zawiasy
- » uszczelka o podwyższonych właściwościach ogniochronnych
- » zaczep zamka
- » zestaw montażowy

CENY OŚCIEŻNIC DREWNIANYCH P.POŻ. EI30

szerokość drzwi	Cena EI30	
	netto	brutto
„80” - „90E”	725 zł	891,75 zł
„100” - „110”	758 zł	932,34 zł
„160” - „180”	1034 zł	1271,82 zł
„190” - „200”	1086 zł	1335,78 zł

Przekrój poziomy ościeżnicy w murze

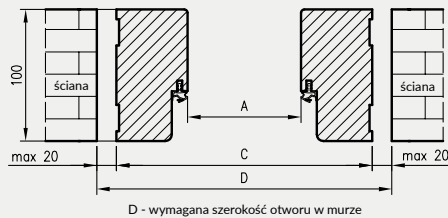

D - wymagana szerokość otworu w murze

do drzwi jednoskrzydłowych

	A	C	D
80	802	910	934
90	902	1010	1034
90E	917	1025	1049
100	1002	1110	1134
110	1102	1210	1234

do drzwi dwuskrzydłowych

	A	C	D
160	1637	1745	1769
170	1737	1845	1869
180	1837	1945	1969
190	1937	2045	2069
200	2037	2145	2169

Przekrój ościeżnicy drewnianej p.poż do skrzydeł OLIMP

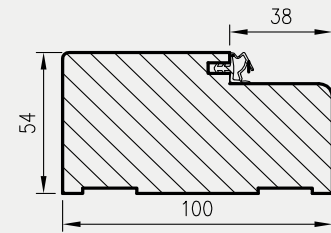

Przekrój pionowy drzwi p.poż.

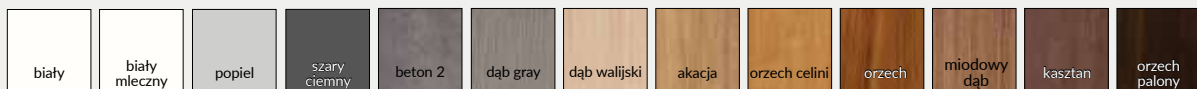
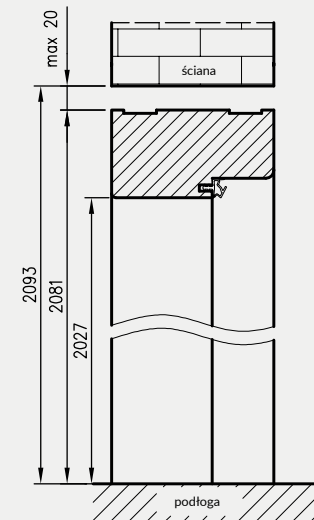

laminat
CPL

DRZWI TECHNICZNE ENTER AKUSTIK SPEŁNIAJĄ:

- » klasa wytrzymałości mechanicznej: 3
- » klasa izolacyjności akustycznej Rw=32dB

ZASTOSOWANIE

Drzwi wewnętrzne wejściowe Enter Akustik są przeznaczone do stosowania w budownictwie użyteczności publicznej i mieszkaniowej jako drzwi wewnętrzne i wewnętrzne wejściowe w zakresie wynikającym z właściwości użytkowych drzwi

W STANDARDZIE SKRZYDŁA:

- » rama z płyty MDF wzmocniona dwoma płaskownikami stalowymi
- » wypełnienie płyta wiórowa otworowa
- » płyta zewnętrzna HDF płaska
- » uszczelka opadająca
- » 3 zawiasy wkręcane koloru srebrnego
- » krawędź R2,5mm (dostępna tylko w laminatach CPL) lub krawędź prosta
- » zamek zasuwkowy dolny na wkładkę patentową,
- » Drzwi dostępne w wymiarze inwestycyjnym „90E” (światło przejścia w ościeżnicy ze skrzydłem otwartym pod kątem 90 stopni=900 mm)

OŚCIEŻNICE:

- » ościeżnica stalowa hybrydowa str. 149
- » ościeżnica stalowa regulowana str. 146
- » ościeżnica stalowa stała str. 144
- » ościeżnica prosta przylgowa str. 132
- » ościeżnica regulowana z kątownikiem T80, T63 str. 134

OPCJE ZA DOPLATĄ:

- » wizjer – dołączony osobno 17 zł | 20,91 zł
- » skrzydła „110” 49 zł | 60,27 zł



ENTER 0 AKUSTIK

Dekor DRE-Cell 1	szarena	biała mat	jasna szara mat											
Dekor DRE-Cell 2	wenge ciemne	wiąz antracyt	wiąz tabac*	dąb szary ryfla***	orzech ciemny ryfla	dąb złoty ryfla	orzech karmelowy	dąb vintage	dąb bielony ryfla	dąb piaskowy	wiąz syberyjski	sosna biała		
	dąb evoke	kasztan mafrone struktura	dąb toffi***	czarny struktura	siwy struktura	orzech	biały (struktura)							
Dekor 3D	dąb polski 3D	heban*	orzech amerykański	wiąz	dąb grand									
Laminat CPL	orzech palony	kasztan	miodowy dąb	orzech	orzech celini	akacja	dąb walijski	dąb gray	beton 2	szary ciemny	popiel	biały mleczny	biały	

* dekor dostępny do wyczerpania zapasów *** dekor tylko w ustawieniu poziomym

CENA SKRZYDŁA (zawiera opcję z uszczelką opadającą i jednym zamkiem)

MODEL	Dekor DRE-Cell 1, 2, Dekor 3D, Laminat CPL 0,15-0,20 mm
ENTER 0 AKUSTIK	794 zł netto 976,62 zł brutto

Szerokość skrzydeł: jednoskrzydłowe „70”÷„110”.
 Informacje techniczne: skrzydła drzwiowe: str. 170-178.



GALLA 1
przezroczysta



GALLA 1
decormat



GALLA 1
decormat brąz



GALLA 1
decormat grafit



GALLA 2
szkło piaskowane
paski przezroczyste



GALLA 3
szkło piaskowane
paski przezroczyste



GALLA 10
szyba decormat
wzór sitodruk



GALLA 10
szyba przezroczysta
wzór sitodruk



GALLA 11
szyba decormat
wzór sitodruk



GALLA 11
szyba przezroczysta
wzór sitodruk



GALLA 12
szyba decormat
wzór sitodruk



GALLA 13
szyba decormat
wzór sitodruk

Skrzydła w postaci tafli szklanej ze szkła hartowanego o gr. 8 mm.

OPCJE ZA DOPŁATĄ

» podcięcie wentylacyjne w drzwiach rozwiernych 66 zł | 81,18 zł
(w „80” i „90” spełnia wymogi wentylacyjności)

MODEL	szerokość „60”, „70”, „80”		szerokość „90”	
GALLA 1 decormat, przezroczysta	973 zł	1196,79 zł	1069 zł	1314,87 zł
GALLA 1 decormat brąz, grafit	1120 zł	1377,60 zł	1216 zł	1495,68 zł
GALLA 2-3	973 zł	1196,79 zł	1069 zł	1314,87 zł
GALLA 10-13	1113 zł	1368,99 zł	1225 zł	1506,75 zł

UWAGA: ceny dotyczą drzwi rozwiernych i przesuwnych.

OKUCIA DRZWI SZKLANYCH

ROZWIERNYCH

DOBÓR ZAMKÓW DO DRZWI SZKLANYCH

Ze względu na stronę drzwi (lewe / prawe):

- zamki firmy Geze w wersji WC są skonfigurowane, do drzwi lewych należy zamówić zamek lewy, do drzwi prawych należy zamówić zamek prawy

- zamki pozostałych firm są uniwersalne (można je skonfigurować na lewy lub prawy).

W przypadku drzwi z zamkiem łazienkowym należy wybrać jedną z poniższych kombinacji (różniących się stroną drzwi i/lub rozmieszczeniem blokady wc) odzwierciedlającą sytuację w miejscu montażu:

rys. 1. drzwi prawe / blokada na zewnątrz

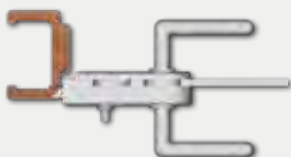

rys. 2. drzwi lewe / blokada na zewnątrz

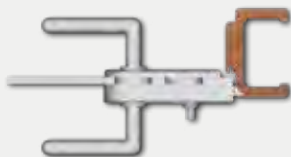

rys. 3. drzwi prawe / blokada wewnątrz

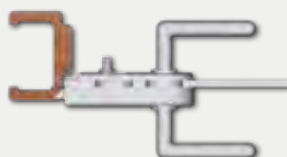

rys. 4. drzwi lewe / blokada wewnątrz

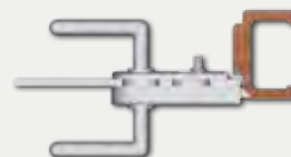

zamki firmy Geze - wybrać zamek wc prawy zew.
pozostałe zamki - wybrać zamek lewy*

zamki firmy Geze - wybrać zamek wc lewy zew.
pozostałe zamki - wybrać zamek lewy*

zamki firmy Geze - wybrać zamek wc prawy wew.
pozostałe zamki - wybrać zamek prawy*

zamki firmy Geze - wybrać zamek wc lewy wew.
pozostałe zamki - wybrać zamek prawy*

* W zamkach wc, z wyłączeniem zamków firmy Geze, określenie „lewy”, „prawy” odnosi się do ułożenia blokady wc: określenie „zamek lewy” oznacza, że blokada będzie po zewnętrznej stronie drzwi, natomiast w „zamku prawym” - blokada łazienkowa będzie po wewnętrznej stronie drzwi.

OKUCIA



zamek GEZE



zamek GEZE łazienkowy***



zamek GEZE na klucz zwykły



zamek GEZE na wkładkę**



zawias GEZE



zamek stal



zamek stal łazienkowy***



zamek stal na klucz zwykły



zamek stal na wkładkę**



zawias stal



zamek czarny



zamek czarny łazienkowy***



zamek czarny na klucz zwykły



zamek czarny na wkładkę**



zawias czarny

Cennik okuć	stal nierdzewna		srebrny GEZE		czarny DORMA	
zamek oszczędnościowy + klamka + zawiasy + nasadki	856 zł	1052,88 zł	840 zł	1033,20 zł	1110 zł	1365,30 zł
zamek na klucz + klamka + zawiasy + nasadki	856 zł	1052,88 zł	840 zł	1033,20 zł	1110 zł	1365,30 zł
zamek na wkładkę** + klamka + zawiasy + nasadki	856 zł	1052,88 zł	840 zł	1033,20 zł	1110 zł	1365,30 zł
wkładka patentowa 21/26	86 zł	105,78 zł	86 zł	105,78 zł	86 zł	105,78 zł
zamek WC* + klamka + zawiasy + nasadki	982 zł	1207,86 zł	1098 zł	1350,54 zł	1339 zł	1646,97 zł

** Wkładkę patentową 21/26 należy zakupić oddzielnie (patrz tabela powyżej)

*** zamek WC - dobór zamka WC patrz wyżej

$$\boxed{\text{cena kompletu}} = \boxed{\text{cena tafli szklanej}} + \boxed{\text{cena ościeżnicy}} + \boxed{\text{cena kpl. okuć}}$$

WYMIARY SKRZYDEŁ I ROZMIESZCZENIE OKUĆ

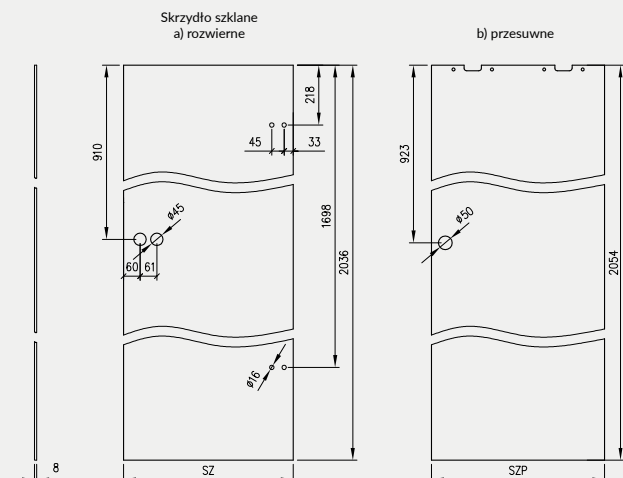

Skrzydło stanowi tafła szklana, z bezpiecznego, jednolitego lub klejonego, szkła hartowanego o grubości 8 mm, w której znajdują się otwory pozwalające na zamocowanie:

- » zawiasów i zamka w drzwiach rozwiernych
- » uchwyty muszelnikowe oraz górnych uchwytów montażowych w drzwiach przesuwnych

ZASTOSOWANIE

Drzwi szklane mają zastosowanie jako drzwi wewnętrzne w budynkach mieszkalnych jedno i wielorodzinnych, budynkach zamieszkania zbiorowego oraz budynkach użyteczności publicznej.

STRONY SKRZYDEŁ SZKLANYCH

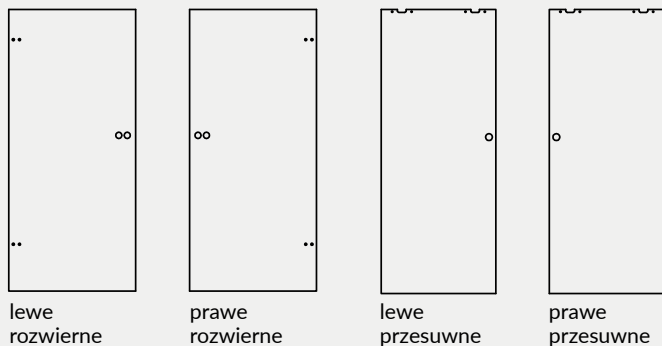

Drzwi Galla posiadają różniące się od siebie strony tafli (nie dotyczy Galla 1 przezroczysta).

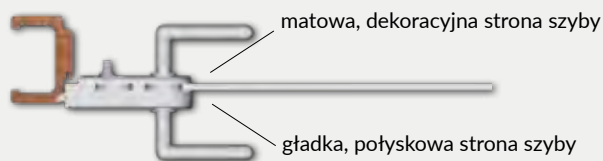

SZEROKOŚĆ SKRZYDEŁ

Symbol wym. drzwi	SZ	SZP
„60”	617	630
„70”	717	730
„80”	817	830
„90”	917	930

SZ – szerokość skrzydła szklanego rozwiernego

SZP – szerokość skrzydła szklanego przesuwne

WYSOKOŚĆ SKRZYDEŁ

2036 mm – wysokość skrzydeł szklanych rozwiernych
2054 mm – wysokość skrzydeł szklanych przesuwnych

UWAGA: Nie można skracać skrzydeł szklanych.

SZCZELINY PROGOWE

Standardowa wysokość szczeliny pomiędzy skrzydłem a gotową podłogą wynosi 8 mm.

UWAGI DOTYCZĄCE ZAWIASÓW

Ościeżnice do skrzydeł szklanych rozwiernych powinny posiadać 2 zawiasy czopowe \varnothing 15 mm.

Zapewnienie powierzchni wentylacyjnej w drzwiach szklanych rozwiernych

Symbol wym. drzwi	drzwi rozwiernie z podcięciem wentylacyjnym	
	powierzchnia wentylacyjna podcięcia i prześwitu 8 mm [m ²]	wymagany prześwit dla spełnienia wymogu wentylacyjności [w mm]
„90”	0,027	2
„80”	0,024	5,5
„70”	0,021	10*
„60”	0,017	16*

* - drzwi „60” i „70” nie spełniają wymogów wentylacyjności.

Podcięcia wentylacyjne (tylko drzwi rozwiernie)

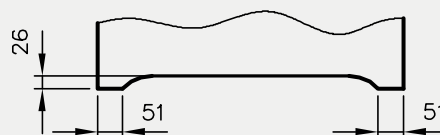

Zastosowanie podcięcia wentylacyjnego w drzwiach szklanych rozwiernych o szerokości „80”-„90” oraz standardowego prześwitu (8 mm) zapewni spełnienie wymogu wentylacyjności - 0,022 m² całkowitej powierzchni wentylacyjnej.

OŚCIEŻNICE PROSTE

PRZYLGOWE

KONSTRUKCJA

Ościeżnica prosta wykonana jest z wysokogatunkowych płyt drewnopochodnych i oklejona jest ekologiczną, drewnopodobną folią dekoracyjną DRE-Cell, folią 3D, laminatem CPL 0,15 - 0,2 mm, folią Finish lub malowane. Ościeżnica posiada stałą szerokość 100 mm.

ZASTOSOWANIE

Ościeżnica prosta ma zastosowanie do drzwi:

- » wejściowych ENTER (wyposażona w 3 zawiasy \varnothing 13,5 mm i dodatkowy zaczep górny)
- » wejściowych SOLID (wyposażona w 3 zawiasy \varnothing 13,5 mm i 4 zaczepy pod zapadkę i zasuwki zamka listwowego)
- » szklanych („OPC” wyposażone w 2 zawiasy \varnothing 15 mm, specjalny zaczep i uszczelkę)
- » pozostałych drzwi przylgowych (z zastosowaniem 2 lub 3 zawiasów \varnothing 13,5 mm, 3 zawiasy do drzwi ramowych oraz płytowych o szerokości „90” i szerszych)

Do ościeżnicy prostej i prostej SOFT stosujemy opaski maskujące, a do ościeżnicy prostej SOFT natura kątowniki maskujące.

ZAWARTOŚĆ KOMPLETU

Belka główna (element poziomy i dwa elementy pionowe), uszczelka drzwiowa, zestaw zawiasów, komplet elementów przeznaczonych do zmontowania ościeżnicy wg dołączonej instrukcji. Ościeżnice pakowane są w opakowania kartonowe.



profil OP

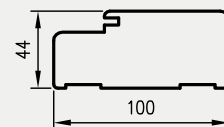

profil OP SOFT

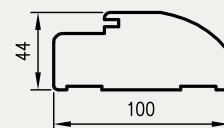

Przekrój pionowy OP do drzwi przylgowych

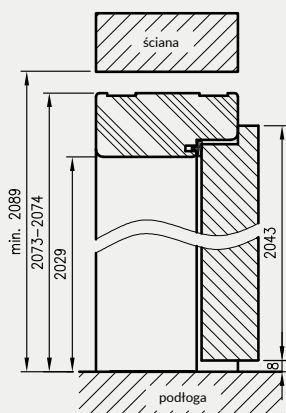

Przekrój pionowy OP do drzwi szklanych

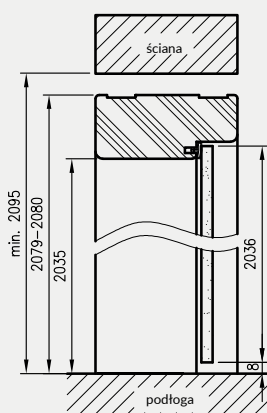

wymagana wysokość otworu w murze 2089 mm (2095 mm dla drzwi szklanych)

Przekrój poziomy OP

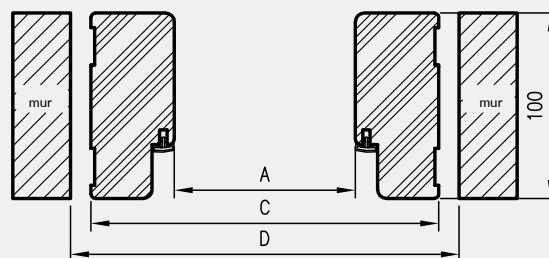

CENY OŚCIEŻNIC PROSTYCH

grupa dekorów	model	netto	brutto
	prosta	216 zł	265,68 zł
	prosta SOFT	243 zł	298,89 zł
	prosta	243 zł	298,89 zł
	prosta SOFT	265 zł	325,95 zł
	prosta	278 zł	341,94 zł
	prosta SOFT	305 zł	375,15 zł
	prosta	473 zł	581,79 zł
	prosta SOFT	506 zł	622,38 zł

do drzwi jednoskrzydłowych *

	A	C	D
„60”	600	688	712
„70”	700	788	812
„80”	800	888	912
„90”	900	988	1012
„90E”	904	992	1016
„100”	1000	1088	1112
„110”	1100	1188	1212

* ościeżnice do drzwi szklanych szerokość „60”-„90”
D - wymagana szerokość otworu w murze

do drzwi przylgowych dwuskrzydłowych *

	A	C	D
„100d”	1035	1123	1147
„110d”	1135	1223	1247
„120”	1235	1323	1347
„130”	1335	1423	1447
„140”	1435	1523	1547
„150”	1535	1623	1647
„160”	1635	1723	1747
„170”	1735	1823	1847
„180”	1835	1923	1947
„190”	1935	2023	2047
„200”	2035	2123	2147

OPCJE ZA DOPŁATĄ

- » ościeżnica ENTER (z zaczepem zasuwkowym) 27 zł netto | 33,21 zł brutto
- » ościeżnica SOLID 55 zł netto | 67,65 zł brutto
- » ościeżnica do drzwi dwuskrzydłowych: +30%

KONSTRUKCJA

Ościeznica prosta bezprzylgowa wykonana jest z wysokogatunkowych płyt drewnopochodnych i oklejona jest ekologiczną, drewnopodobną folią dekoracyjną DRE-Cell, folią 3D, laminatem CPL 0,15 - 0,2 mm lub malowane.
Ościeznica posiada stałą szerokość 100 mm.

ZASTOSOWANIE

Ościeznica prosta bezprzylgowa ma zastosowanie do wszystkich kolekcji DRE w wersji bezprzylgowej rozwiernej.

ZAWARTOŚĆ KOMPLETU

Belka główna (element poziomy i dwa pionowe), uszczelka drzwiowa, zestaw zawiasów, komplet elementów przeznaczonych do zmontowania ościeznicy wg dołączonej instrukcji. Ościeżnice pakowane są w opakowania kartonowe.



Przekrój pionowy OPB

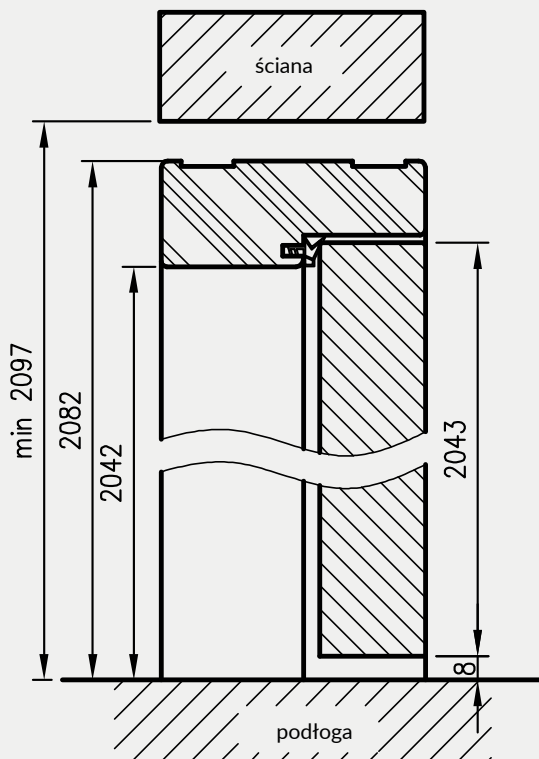

przekrój poziomy OPB

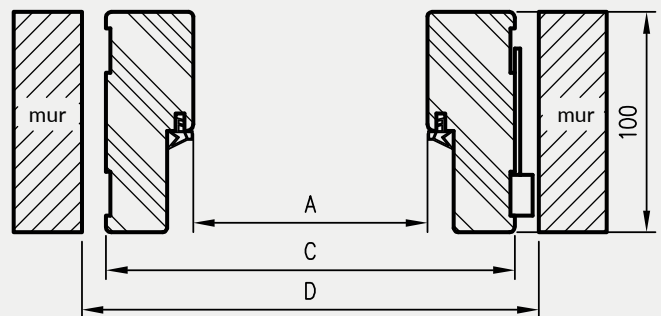

Profil OPB

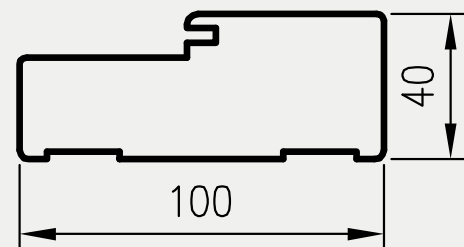

wymagana wysokość otworu w murze 2097 mm

D - wymagana szerokość otworu w murze

do drzwi jednoskrzydłowych

	A	C	D
„60”	627	707	730
„70”	727	807	830
„80”	827	907	930
„90”	927	1007	1030
„100”	1027	1107	1130

do drzwi dwuskrzydłowych

	A	C	D
„120”	1274	1354	1380
„130”	1374	1454	1480
„140”	1474	1554	1580
„150”	1574	1654	1680
„160”	1674	1754	1780
„170”	1774	1854	1880
„180”	1874	1954	1980

CENYOŚCIEŻNICPROSTYCHBEZPRZYLGOWYCH

grupa dekorów	netto	brutto
	612 zł	752,76 zł
	699 zł	859,77 zł
	957 zł	1177,11 zł

Ceny zawierają 2 zawiasy z płytkami mocującymi.

Cena ościeznicy do drzwi dwuskrzydłowych: +50% (w przypadku użycia 3 zawiasów dopłata dodatkowa

» Dopłata za trzeci zawias Estetic 80

242 zł | 297,66 zł)

120 zł | 147,60 zł

OŚCIEŻNICE REGULOWANE

Z KĄTOWNIKIEM T80 LUB T63

KONSTRUKCJA

Ościeżnica regulowana z kątownikiem T80 lub T63 wyposażona jest w kątowniki z małymi promieniami zaokrąglenia profilu poprzecznego. Wykonana jest z wysokogatunkowej płyty drewnopochodnej. Od strony ekspozycyjnej pokryta jest w całości drewnopodobną folią dekoracyjną DRE-Cell Decor, folią 3D, laminatem CPL gr. 0,15 - 0,2 mm lub jest malowana **. Jej konstrukcja pozwala na zastosowanie do ścian o grubości od 60 - 320 mm.

** Dla zapewnienia wysokiej jakości ościeżnic malowanych, przed lakierowaniem są one oklejone specjalnym materiałem stanowiącym jednolity podkład.



ZASTOSOWANIE

Ościeżnica regulowana ma zastosowanie do:

- » drzwi wewnątrzlokalowych - przylgowych oraz do drzwi szklanych (ORC)
- » drzwi wejściowych ENTER (zawiera 3 zawiasy \varnothing 13, 5 mm, dodatkowy zaczep - dopłata 21 zł netto)

ZAWARTOŚĆ KOMPLETU

Belka główna (element poziomy i dwa pionowe wraz z elementami maskującymi), uszczelka drzwiowa, zestaw zawiasów, komplet elementów przeznaczonych do zmontowania ościeżnicy wg dołączonej instrukcji.

Ościeżnice pakowane są w opakowania kartonowe.

Wszystkie ościeżnice do kolekcji drzwi ramowych oraz ościeżnice 90 i szersze powinny być wyposażone w 3 zawiasy. Ościeżnice do drzwi szklanych wyposażone są w 2 zawiasy \varnothing 15 mm, specjalny zaczep i uszczelkę.

do drzwi dwuskrzydłowych

	A	C	D	E**	E*
100d	1035	1079	1115	1219	1185
110d	1135	1179	1215	1319	1285
120	1235	1279	1315	1419	1385
130	1335	1379	1415	1519	1485
140	1435	1479	1515	1619	1585
150	1535	1579	1615	1719	1685
160	1635	1679	1715	1819	1785
170	1735	1779	1815	1919	1885
180	1835	1879	1915	2019	1985
190	1935	1979	2015	2119	2085
200	2035	2079	2115	2219	2185

do drzwi jednoskrzydłowych

	A	C	D	E**	E*
60	602	646	680	786	752
70	702	746	780	886	852
80	802	846	880	986	952
90	902	946	980	1086	1052
100	1002	1046	1080	1186	1152
110	1102	1146	1180	1286	1252

* wymiar dotyczy ościeżnicy z kątownikiem T63

** wymiar dotyczy ościeżnicy z kątownikiem T80

Przekrój OR/ORC z ką. T63

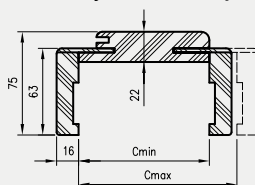

Przekrój OR/ORC z ką. T80

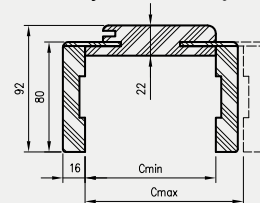

Przekrój poziomy OR/ORC

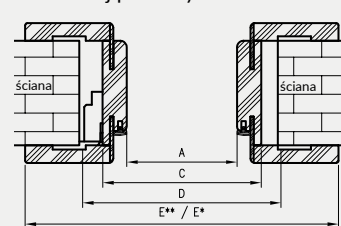

D - wymagana szerokość otworu w murze



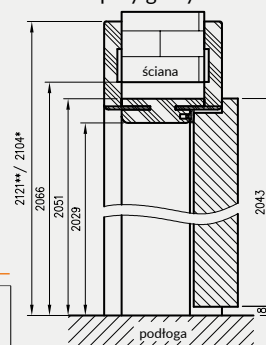



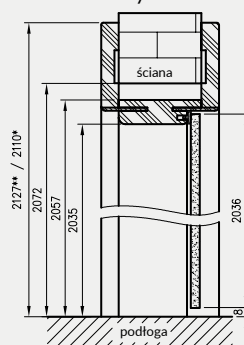



Przekrój pionowy drzwi przylgowych z OR



Przekrój pionowy drzwi szklanych z ORC



CENY OŚCIEŻNIC REGULOWANYCH Z KĄTOWNIKIEM T80 I T63

Grubość muru	    					 		  			
	Cmin	Cmax	netto	brutto	netto	brutto	netto	brutto	netto	brutto	
60***	75	409 zł	503,07 zł	413 zł	507,99 zł	605 zł	744,15 zł	---	---		
75	95	409 zł	503,07 zł	413 zł	507,99 zł	605 zł	744,15 zł	346 zł	425,58 zł		
95	115	422 zł	519,06 zł	433 zł	532,59 zł	630 zł	774,90 zł	361 zł	444,03 zł		
120	140	438 zł	538,74 zł	448 zł	551,04 zł	654 zł	804,42 zł	373 zł	458,79 zł		
140	160	457 zł	562,11 zł	468 zł	575,64 zł	673 zł	827,79 zł	381 zł	468,63 zł		
160	180	470 zł	578,10 zł	478 zł	587,94 zł	696 zł	856,08 zł	392 zł	482,16 zł		
180	200	487 zł	599,01 zł	498 zł	612,54 zł	719 zł	884,37 zł	407 zł	500,61 zł		
200	220	502 zł	617,46 zł	516 zł	634,68 zł	742 zł	912,66 zł	418 zł	514,14 zł		
220	240	521 zł	640,83 zł	531 zł	653,13 zł	765 zł	940,95 zł	431 zł	530,13 zł		
240	260	534 zł	656,82 zł	546 zł	671,58 zł	785 zł	965,55 zł	444 zł	546,12 zł		
260	280	550 zł	676,50 zł	560 zł	688,80 zł	804 zł	988,92 zł	455 zł	559,65 zł		
280	300	566 zł	696,18 zł	581 zł	714,63 zł	830 zł	1020,90 zł	467 zł	574,41 zł		
300	320	583 zł	717,09 zł	592 zł	728,16 zł	852 zł	1047,96 zł	479 zł	589,17 zł		

Cena ościeżnicy do drzwi dwuskrzydłowych: +30%

*** Ościeżnica na mur 060-075 ma płytszy wpust po stronie kątownika ruchomego, przy montażu konieczne będzie samodzielne skrócenie piór tych kątowników.

wymagana wysokość otworu w murze 2066 mm (2072 mm dla drzwi szklanych)

OŚCIEŻNICE REGULOWANE

O ZMIENNYCH WYSOKOŚCIACH Z KĄTOWNIKIEM T80

W związku z zainteresowaniem Klientów drzwiami w wymiarach niestandardowych wprowadziliśmy do oferty kolekcje Modern, Plus oraz model skrzydła Standard 10 z ościeżnicą regulowaną z kątownikiem T80 w 3 dodatkowych wariantach wysokości.



ZASTOSOWANIE

Ościeznica regulowana o zmiennych wysokościach z kątownikiem T80 może być zastosowana do skrzydeł przylgowych Standard 10, Modern, Plus w trzech dodatkowych opcjach wysokości skrzydła: 1983 mm, 2110 mm i 2240 mm.

ZAWARTOŚĆ KOMPLETU

Belka główna (element poziomy i dwa pionowe wraz z elementami maskującymi), uszczelka drzwiowa, zestaw zawiasów, komplet elementów przeznaczonych do zmontowania ościeżnicy wg dołączonej instrukcji. Ościeżnice pakowane są w opakowania kartonowe.

Wszystkie ościeżnice przylgowe w 3 dodatkowych opcjach wysokości powinny być wyposażone w 3 zawiasy.

Przekrój pionowy OR

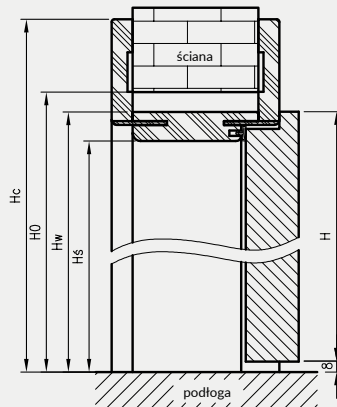
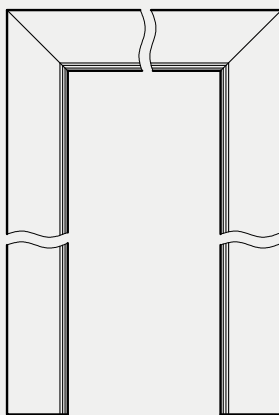

H	H _s	H _w	H ₀	H _c
1983	1969	1991	2006	2061
2110	2096	2118	2133	2188
2240	2226	2248	2263	2318

Przekrój OR z ką. T80

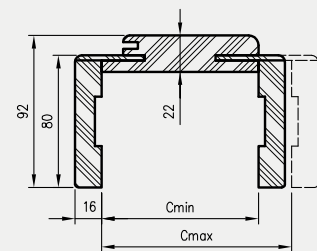

Przekrój poziomy OR

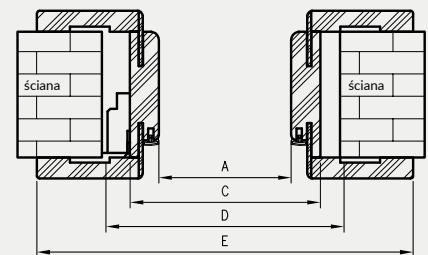

D - wymagana szerokość otworu w murze
H - wysokość skrzydła
H₀ - wymagana wysokość otworu w murze

CENY OŚCIEŻNIC REGULOWANYCH O ZMIENNYCH WYSOKOŚCIACH Z KĄTOWNIKIEM T80

Grubość muru									
	wysokość skrzydła 1983 i 2043		wysokość skrzydła 2110 i 2240		wysokość skrzydła 1983 i 2043		wysokość skrzydła 2110 i 2240		
	Cmin	Cmax	netto	brutto	netto	brutto	netto	brutto	
75	95	409 zł	503,07 zł	487 zł	599,01 zł	413 zł	507,99 zł	492 zł	605,16 zł
95	115	422 zł	519,06 zł	505 zł	621,15 zł	433 zł	532,59 zł	516 zł	634,68 zł
120	140	438 zł	538,74 zł	526 zł	646,98 zł	448 zł	551,04 zł	533 zł	655,59 zł
140	160	457 zł	562,11 zł	548 zł	674,04 zł	468 zł	575,64 zł	553 zł	680,19 zł
160	180	470 zł	578,10 zł	563 zł	692,49 zł	478 zł	587,94 zł	572 zł	703,56 zł
180	200	487 zł	599,01 zł	586 zł	720,78 zł	498 zł	612,54 zł	591 zł	726,93 zł
200	220	502 zł	617,46 zł	605 zł	744,15 zł	516 zł	634,68 zł	613 zł	753,99 zł
220	240	521 zł	640,83 zł	623 zł	766,29 zł	531 zł	653,13 zł	631 zł	776,13 zł
240	260	534 zł	656,82 zł	642 zł	789,66 zł	546 zł	671,58 zł	651 zł	800,73 zł
260	280	550 zł	676,50 zł	660 zł	811,80 zł	560 zł	688,80 zł	669 zł	822,87 zł
280	300	566 zł	696,18 zł	681 zł	837,63 zł	581 zł	714,63 zł	690 zł	848,70 zł
300	320	583 zł	717,09 zł	698 zł	858,54 zł	592 zł	728,16 zł	707 zł	869,61 zł

do drzwi jednoskrzydłowych

	A	C	D	E
60	602	646	680	786
70	702	746	780	886
80	802	846	880	986
90	902	946	980	1086
100	1002	1046	1080	1186

do drzwi dwuskrzydłowych

	A	C	D	E
120	1235	1279	1315	1419
130	1335	1379	1415	1519
140	1435	1479	1515	1619
150	1535	1579	1615	1719
160	1635	1679	1715	1819
170	1735	1779	1815	1919
180	1835	1879	1915	2019
190	1935	1979	2015	2119
200	2035	2079	2115	2219

OŚCIEŻNICE REGULOWANE BEZPRZYLGOWE

KONSTRUKCJA

Ościeżnica regulowana bezprzylgowa wykonana jest z wysokogatunkowej płyty drewnopochodnej. Od strony ekspozycyjnej pokryta jest w całości drewnopodobną folią dekoracyjną DRE-Cell Decor, folią 3D, laminatem CPL lub malowane**. Jej konstrukcja przystosowana jest do grubości skrzydła 40 mm i pozwala na zastosowanie do ścian o grubości od 75 - 320 mm. W kolorze **biała mat, czarna mat 2, biały malowany akrylowy UV, sosna biała, dąb piaskowy, dąb polski 3D, biały lakierowany, czarny lakierowany, dekory z kolekcji LUX i WOOD** możliwy wybór kąta łączenia belek 90°.

** Dla zapewnienia wysokiej jakości ościeżnic malowanych i lakierowanych, przed operacją lakierowania lub malowania są one oklejone specjalnym materiałem stanowiącym jednolity podkład.

ZASTOSOWANIE

Ościeżnica regulowana bezprzylgowa z zawiasami Estetic 80 ma zastosowanie do wszystkich kolekcji DRE w wersji bezprzylgowej rozwiernej z zawiasami Estetic 80.

Ościeżnica regulowana bezprzylgowa z zawiasami płytkowymi ma zastosowanie do kolekcji Sigma w okleinach czarna mat 2, lam_biała, lam_dąb craft bielony

ZAWARTOŚĆ KOMPLETU

Belka główna (element poziomy i dwa pionowe) wraz z szerokim kątownikiem (80 mm) o małych promieniach zaokrąglenia profilu przekroju poprzecznego (R2), uszczelka drzwiowa, zestaw zawiasów, komplet elementów przeznaczonych do zmontowania ościeżnicy wg dołączonej instrukcji. Ościeżnice pakowane są w opakowania kartonowe.

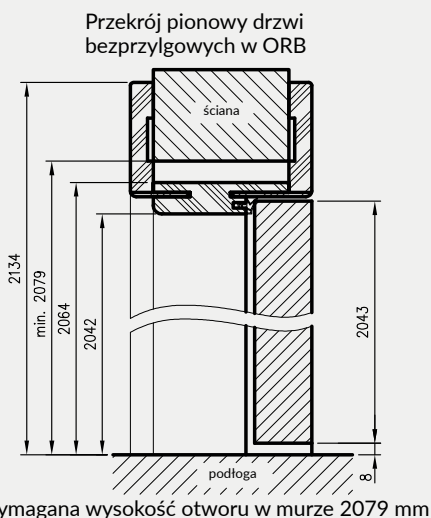
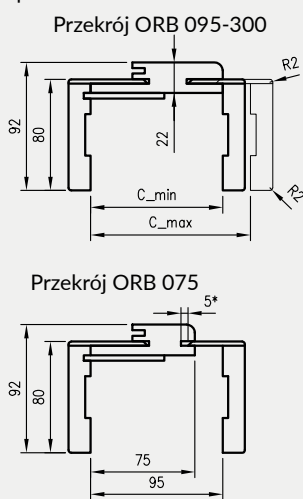

do drzwi dwuskrzydłowych

	A	C	D	E
120	1274	1318	1378	1458
130	1374	1418	1478	1558
140	1474	1518	1578	1658
150	1574	1618	1678	1758
160	1674	1718	1778	1858
170	1774	1818	1878	1958
180	1874	1918	1978	2058

do drzwi jednoskrzydłowych

	A	C	D	E
60	627	671	711	811
70	727	771	811	911
80	827	871	911	1011
90	927	971	1011	1111
100	1027	1071	1111	1211

ORB łączenie pod kątem 45°

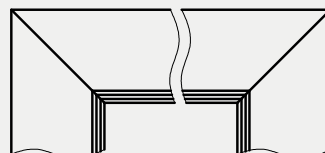

ORB łączenie pod kątem 90°**

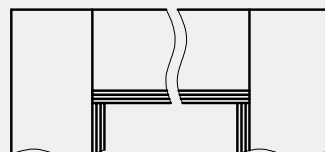

** łączenie pod kątem 90° dostępne w kolorze biała mat, czarna mat 2, biały malowany akrylowy UV, sosna biała, dąb piaskowy, dąb polski 3D, biały lakier, czarny lakier i dekory z kolekcji LUX i WOOD

Przekrój poziomy ORB

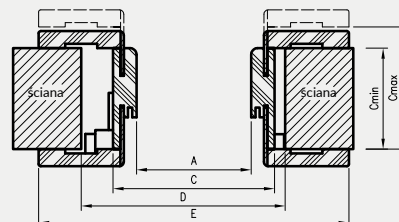

D - wymagana szerokość otworu w murze

* Ościeżnica 075-095 ma odmienny przekrój, dla grubości muru 75-89 mm konieczne będzie samodzielne skrócenie pióra kątownika ruchomego.

CENY OŚCIEŻNIC REGULOWANYCH BEZPRZYLGOWYCH

Cmin	Cmax	DRE-CELL		DRE-3D		DRE-CPL		KOLEKCJA GRAFI, CLARO, LUX, WOOD		KOLEKCJA SIGMA zawiasy płytkowe	
		netto	brutto	netto	brutto	netto	brutto	netto	brutto	netto	brutto
75	95	786 zł	966,78 zł	1060 zł	1303,80 zł	804 zł	988,92 zł	1179 zł	1450,17 zł	509 zł	626,07 zł
95	115	801 zł	985,23 zł	1082 zł	1330,86 zł	822 zł	1011,06 zł	1202 zł	1478,46 zł	522 zł	642,06 zł
120	140	812 zł	998,76 zł	1103 zł	1356,69 zł	835 zł	1027,05 zł	1225 zł	1506,75 zł	538 zł	661,74 zł
140	160	827 zł	1017,21 zł	1122 zł	1380,06 zł	851 zł	1046,73 zł	1248 zł	1535,04 zł	557 zł	685,11 zł
160	180	840 zł	1033,20 zł	1143 zł	1405,89 zł	863 zł	1061,49 zł	1271 zł	1563,33 zł	570 zł	701,10 zł
180	200	856 zł	1052,88 zł	1162 zł	1429,26 zł	881 zł	1083,63 zł	1293 zł	1590,39 zł	587 zł	722,01 zł
200	220	869 zł	1068,87 zł	1183 zł	1455,09 zł	895 zł	1100,85 zł	1315 zł	1617,45 zł	602 zł	740,46 zł
220	240	882 zł	1084,86 zł	1204 zł	1480,92 zł	908 zł	1116,84 zł	1339 zł	1646,97 zł	621 zł	763,83 zł
240	260	895 zł	1100,85 zł	1223 zł	1504,29 zł	921 zł	1132,83 zł	1361 zł	1674,03 zł	634 zł	779,82 zł
260	280	908 zł	1116,84 zł	1239 zł	1523,97 zł	936 zł	1151,28 zł	1384 zł	1702,32 zł	650 zł	799,50 zł
280	300	921 zł	1132,83 zł	1259 zł	1548,57 zł	951 zł	1169,73 zł	1403 zł	1725,69 zł	666 zł	819,18 zł
300	320	936 zł	1151,28 zł	1283 zł	1578,09 zł	962 zł	1183,26 zł	1426 zł	1753,98 zł	683 zł	840,09 zł

Ceny zawierają 2 zawiasy z płytkami mocującymi.

» Cena ościeżnicy do drzwi dwuskrzydłowych: +50% (w przypadku użycia 3 zawiasów Estetic 80 dopłata dodatkowa 242 zł | 297,66 zł)

» Dopłata za trzeci zawias Estetic 80 120 zł | 147,60 zł

» Cena ościeżnicy do drzwi dwuskrzydłowych: +50% (w przypadku użycia 3 zawiasów płytkowych dopłata dodatkowa 90 zł | 110,70 zł)

» Dopłata za trzeci zawias płytkowy 45 zł | 55,35 zł

» Dopłata za kąt łączenia 90° w kolorze biała mat, czarna mat 2, biały lakier akrylowy UV, sosna biała, dąb piaskowy, dąb polski 3D, biały lakier, czarny lakier i dekory z kolekcji LUX i WOOD

108 zł | 132,84 zł

OŚCIEŻNICE REGULOWANE

BEZPRZYLGOWE O ZMIENNYCH WYSOKOŚCIACH

W związku z zainteresowaniem Klientów drzwiami bezprzylgowymi w wymiarach niestandardowych wprowadziliśmy do oferty kolekcje Modern, Plus oraz model skrzydła Standard 10 z ościeżnicą regulowaną bezprzylgową w 3 dodatkowych wariantach wysokości. Konstrukcja ościeżnicy jest taka sama jak ościeżnicy regulowanej bezprzylgowej (różnią się tylko wysokością).



ZASTOSOWANIE

Ościeżnica regulowana bezprzylgowa o zmiennych wysokościach może być zastosowana do skrzydeł bezprzylgowych Standard 10, Modern, Plus w trzech dodatkowych opcjach wysokości skrzydła: 1983 mm, 2110 mm i 2240 mm.

ZAWARTOŚĆ KOMPLETU

Belka główna (element poziomy i dwa pionowe wraz z elementami maskującymi), uszczelka drzwiowa, zestaw zawiasów, komplet elementów przeznaczonych do zmontowania ościeżnicy wg dołączonej instrukcji.

Ościeżnice pakowane są w opakowania kartonowe.

Wszystkie ościeżnice w 3 dodatkowych opcjach wysokości mogą być wyposażone w 2 lub 3 zawiasy.

Przekrój ORB 095-300

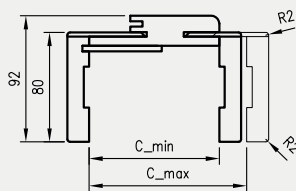

Przekrój ORB 075

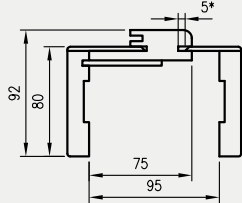

Przekrój pionowy ORB

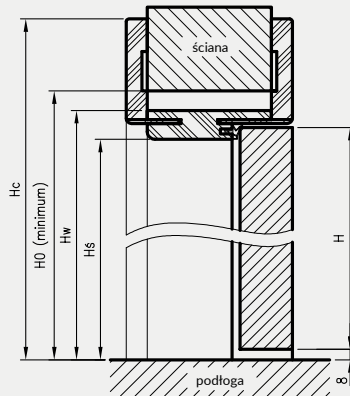

H	Hs	Hw	H0	Hc
1983	1982	2004	2019	2074
2110	2109	2131	2146	2201
2240	2239	2261	2276	2331

H0 - wymagana wysokość otworu w murze

Przekrój poziomy ORB

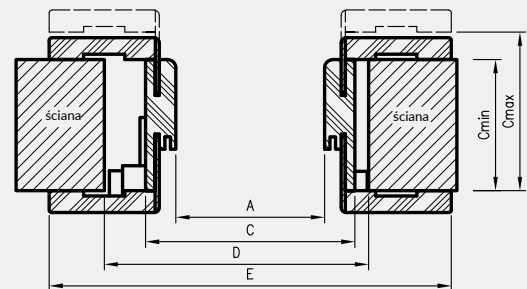

* **UWAGA:** ościeżnica 075-095 ma odmienny przekrój, dla grubości muru 75-89 mm konieczne będzie samodzielne skrócenie pióra kątownika ruchomego

CENY OŚCIEŻNIC REGULOWANYCH BEZPRZYLGOWYCH O ZMIENNYCH WYSOKOŚCIACH

Grubość muru	P CELL		P CPL				
	wysokość skrzydła 1983 i 2043		wysokość skrzydła 2110 i 2240				
Cmin	Cmax	netto	brutto	netto	brutto	netto	brutto
75	95	786 zł	966,78 zł	859 zł	1056,57 zł	804 zł	988,92 zł
95	115	801 zł	985,23 zł	875 zł	1076,25 zł	822 zł	1011,06 zł
120	140	812 zł	998,76 zł	891 zł	1095,93 zł	835 zł	1027,05 zł
140	160	827 zł	1017,21 zł	908 zł	1116,84 zł	851 zł	1046,73 zł
160	180	840 zł	1033,20 zł	922 zł	1134,06 zł	863 zł	1061,49 zł
180	200	856 zł	1052,88 zł	942 zł	1158,66 zł	881 zł	1083,63 zł
200	220	869 zł	1068,87 zł	958 zł	1178,34 zł	895 zł	1100,85 zł
220	240	882 zł	1084,86 zł	974 zł	1198,02 zł	908 zł	1116,84 zł
240	260	895 zł	1100,85 zł	990 zł	1217,70 zł	921 zł	1132,83 zł
260	280	908 zł	1116,84 zł	1005 zł	1236,15 zł	936 zł	1151,28 zł
280	300	921 zł	1132,83 zł	1024 zł	1259,52 zł	951 zł	1169,73 zł
300	320	936 zł	1151,28 zł	1036 zł	1274,28 zł	962 zł	1183,26 zł

do drzwi jednoskrzydłowych

	A	C	D	E
60	627	671	711	811
70	727	771	811	911
80	827	871	911	1011
90	927	971	1011	1111
100	1027	1071	1111	1211

do drzwi dwuskrzydłowych

	A	C	D	E
120	1274	1318	1378	1458
130	1374	1418	1478	1558
140	1474	1518	1578	1658
150	1574	1618	1678	1758
160	1674	1718	1778	1858
170	1774	1818	1878	1958
180	1874	1918	1978	2058

D - wymagana szerokość otworu w murze

Ceny zawierają 2 zawiasy z płytkami mocującymi.

Cena ościeżnicy do drzwi dwuskrzydłowych: +50% (w przypadku użycia 3 zawiasów dopłata dodatkowa

» Dopłata za trzeci zawias Estetic 80

242 zł | 297,66 zł
120 zł | 147,60 zł

OŚCIEŻNICE REGULOWANE

DO DRZWI Z ODWRÓCONĄ PRZYLGĄ

KONSTRUKCJA

Ościeżnica regulowana z odwróconą przylgą wykonana jest z wysokogatunkowej płyty drewnopochodnej. Od strony ekspozycyjnej malowana najwyższej jakości lakierami akrylowymi UV. Dla zapewnienia wysokiej jakości ościeżnic malowanych, przed lakierowaniem są one oklejone specjalnym materiałem stanowiącym jednolity podkład. Jej konstrukcja przystosowana jest do grubości skrzydła 40 mm i pozwala na zastosowanie do ścian o grubości od 90 - 290 mm.

ZASTOSOWANIE

Ościeżnica ma zastosowanie do drzwi z odwróconą przylgą, z kolekcji: Uni, Binito, Fargo.

ZAWARTOŚĆ KOMPLETU

Belka główna (element poziomy i dwa pionowe), kątownik T80 (poziomy i dwa pionowe), uszczelka drzwiowa, zestaw dwóch zawiasów Estetic 1821, zaczep zamka magnetycznego, komplet elementów przeznaczonych do zmontowania ościeżnicy wg dołączonej instrukcji. Ościeżnice pakowane są w opakowania kartonowe.



Profil ościeżnicy

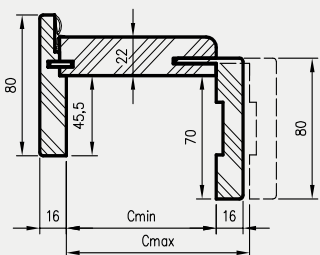

Przekrój pionowy ORO

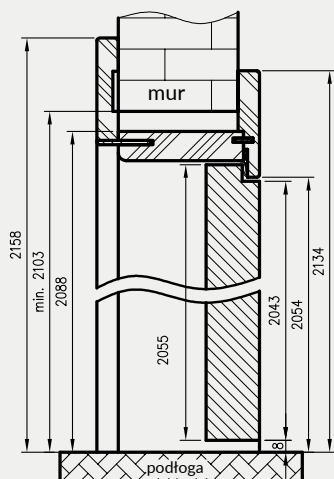

Wymagana wysokość otworu w murze = 2103 mm

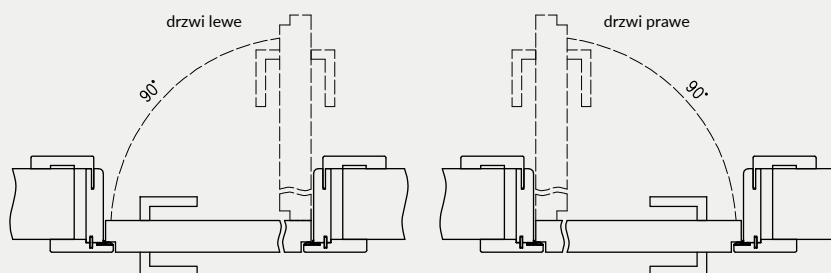

Przekrój poziomy ORO

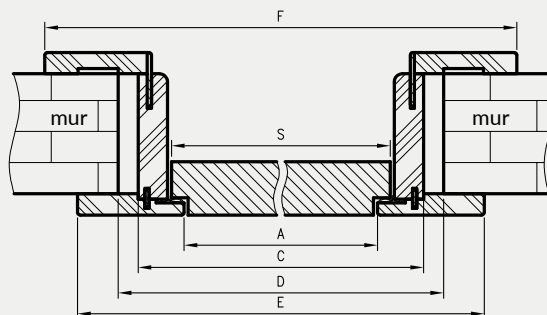

D - wymagana szerokość otworu w murze



zawias Estetic 1821

CENY OŚCIEŻNIC REGULOWANYCH Z ODWRÓCONĄ PRZYLGĄ

	A	C	D	E	F	S
60	625	694	724	785	834	644
70	725	794	824	885	934	744
80	825	894	924	985	1034	844
90	925	994	1024	1085	1134	944
100	1025	1094	1124	1185	1234	1044

Dekor



biały lakier akrylowy UV - RAL 9003
 ecru - RAL 9001
 latte - Flugger 4362, NCS S1505-Y50R
 popielaty - RAL 7035

Cmin	Cmax	P RALOWANI	
		netto	brutto
90	110	1409 zł	1733,07 zł
110	130	1431 zł	1760,13 zł
130	150	1450 zł	1783,50 zł
150	170	1469 zł	1806,87 zł
170	190	1486 zł	1827,78 zł
190	210	1508 zł	1854,84 zł
210	230	1527 zł	1878,21 zł
230	250	1544 zł	1899,12 zł
250	270	1562 zł	1921,26 zł
270	290	1580 zł	1943,40 zł

TUNEL REGULOWANY

Z KĄTOWNIKIEM T63, T80

Tunel regulowany to ozdobna zabudowa przejścia w murze. Może być stosowany jako samodzielne rozwiązanie lub jako integralna część systemu przesuwnej naściennych NT.

Tunel regulowany jest produktem wizualnie zbliżonym do ościeżnicy regulowanej, z kilkoma różnicami:

- » brak możliwości zamontowania zawiasów
- » brak blachy zaczepowej
- » brak frezowania pod uszczelkę różna wysokość i rozpiętość kątowników przednich i tylnych (wartość E i F w tabelach)



Przekrój TUN z ką. T80

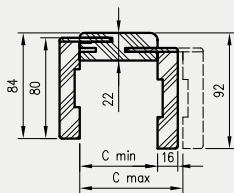

Przekrój TUN z ką. T63

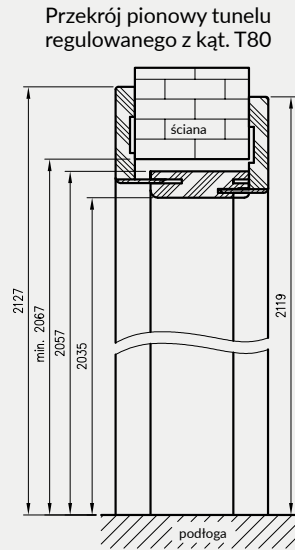
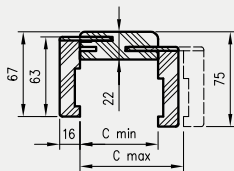

Przekrój pionowy tunelu regulowanego z ką. T63

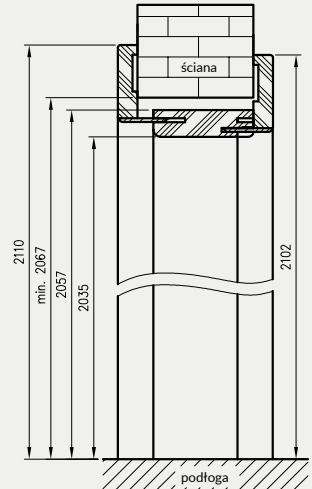

wymagana wysokość otworu w murze 2067 mm

Przekrój poprzeczny TUN

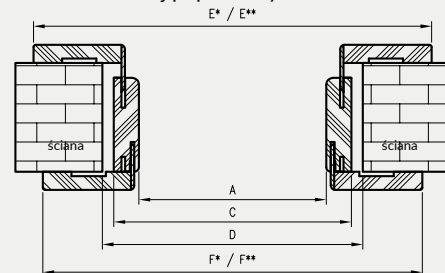

UWAGA: Dla zapewnienia wysokiej jakości tuneli malowanych, przed lakierowaniem są one oklejone specjalnym materiałem stanowiącym jednolity podkład.

Tunel regulowany podwójny

symbol	120	130	140	150	160	170	180	190	200
A	1200	1300	1400	1500	1600	1700	1800	1900	2000
C	1244	1344	1444	1544	1644	1744	1844	1944	2044
D	1264	1364	1464	1564	1664	1764	1864	1964	2064
E*	1350	1450	1550	1650	1750	1850	1950	2050	2150
E**	1384	1484	1584	1684	1784	1884	1984	2084	2184
F*	1334	1434	1534	1634	1734	1834	1934	2034	2134
F**	1368	1468	1568	1668	1768	1868	1968	2068	2168

CENY TUNELU REGULOWANEGO

Grubość muru		TUN CPL z ką. T63, T80		TUN malowane z ką. T63, T80		TUN Cell i 3D z ką. T80, T63		TUN Finish z ką. T80 i T63	
Cmin	Cmax	netto	brutto	netto	brutto	netto	brutto	netto	brutto
62	82	413 zł	507,99 zł	605 zł	744,15 zł	409 zł	503,07 zł	346 zł	425,58 zł
82	102	433 zł	532,59 zł	630 zł	774,90 zł	422 zł	519,06 zł	361 zł	444,03 zł
107	127	448 zł	551,04 zł	654 zł	804,42 zł	438 zł	538,74 zł	373 zł	458,79 zł
127	147	468 zł	575,64 zł	673 zł	827,79 zł	457 zł	562,11 zł	381 zł	468,63 zł
147	167	478 zł	587,94 zł	696 zł	856,08 zł	470 zł	578,10 zł	392 zł	482,16 zł
167	187	498 zł	612,54 zł	719 zł	884,37 zł	487 zł	599,01 zł	407 zł	500,61 zł
187	207	516 zł	634,68 zł	742 zł	912,66 zł	502 zł	617,46 zł	418 zł	514,14 zł
207	227	531 zł	653,13 zł	765 zł	940,95 zł	521 zł	640,83 zł	431 zł	530,13 zł
227	247	546 zł	671,58 zł	785 zł	965,55 zł	534 zł	656,82 zł	444 zł	546,12 zł
247	267	560 zł	688,80 zł	804 zł	988,92 zł	550 zł	676,50 zł	455 zł	559,65 zł
267	287	581 zł	714,63 zł	830 zł	1020,90 zł	566 zł	696,18 zł	467 zł	574,41 zł
287	307	592 zł	728,16 zł	852 zł	1047,96 zł	583 zł	717,09 zł	479 zł	589,17 zł

Tunel regulowany pojedynczy

symbol	60	70	80	90	100
A	602	702	802	902	1002
C	646	746	846	946	1046
D	664	764	864	964	1064
E*	752	852	952	1052	1152
E**	786	886	986	1086	1186
F*	736	836	936	1036	1136
F**	770	870	970	1070	1170

D - wymagana szerokość otworu w murze
* dotyczy Tunelu Regulowanego z ką. T63
** dotyczy Tunelu Regulowanego z ką. T80

OPCJE ZA DOPŁATĄ

tunel do drzwi podwójnych: +30%



UNI 10 - biały

Ceny dwóch belek pionowych

Grubość muru		netto	brutto
Cmin	Cmax		
75	95	954 zł	1173,42 zł
95	115	975 zł	1199,25 zł
120	140	993 zł	1221,39 zł
140	160	1010 zł	1242,30 zł
160	180	1028 zł	1264,44 zł
180	200	1046 zł	1286,58 zł
200	220	1064 zł	1308,72 zł
220	240	1084 zł	1333,32 zł
240	260	1102 zł	1355,46 zł
260	280	1118 zł	1375,14 zł
280	300	1134 zł	1394,82 zł
300	320	1153 zł	1418,19 zł

Ceny zawierają 2 zawiasy z płytkami mocującymi.
 Dopłata za trzeci zawias Estetic 80 120 zł | 147,60 zł

Ceny belek górnych z panelami kątowymi

Wielkość paneli górnych	Strona A	Strona B	Cena netto	Cena brutto
80 mm(x2)	80	80	196 zł	241,08 zł
180 mm(x2)	180	180	280 zł	344,40 zł
900 mm(x2)	900	900	563 zł	692,49 zł
80/180 mm (1/1)	80	180	239 zł	293,97 zł
180/80 mm (1/1)	180	80	239 zł	293,97 zł
80/900 mm (1/1)	80	900	380 zł	467,40 zł
900/80 mm (1/1)	900	80	380 zł	467,40 zł
180/900 mm (1/1)	180	900	422 zł	519,06 zł
900/180 mm (1/1)	900	180	422 zł	519,06 zł

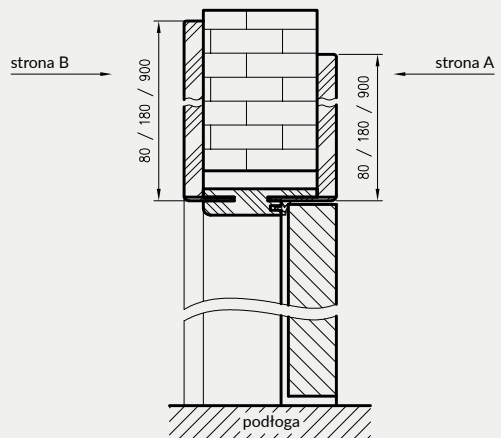

Dekor	biały	ecru	latte	popielaty
-------	-------	------	-------	-----------

biały lakier akrylowy UV - RAL 9003
 ecru - RAL 9001
 latte - Flugger 4362, NCS S1505-Y50R
 popielaty - RAL 7035

cena kompletu = cena dwóch belek pionowych + cena belki górnej z panelami kątowymi

OŚCIEŻNICE REGULOWANE

BEZPRZYLGOWE Z PANELAMI KĄTOWYMI

KONSTRUKCJA

Ościeżnica regulowana bezprzylgowa wykonana jest z wysokogatunkowej płyty drewnopochodnej. Od strony ekspozycyjnej pokryta jest w całości specjalną folią i następnie malowana. Jej konstrukcja przystosowana jest do grubości skrzydła 40 mm i pozwala na zastosowanie do ścian o grubości od 75 - 320 mm. W nadprożu po obu stronach ościeżnicy wykonane są specjalne panele kątowe o wymiarach do wyboru: 80 mm, 180 mm lub 900 mm.

ZASTOSOWANIE

Ościeżnica regulowana bezprzylgowa z panelami kątowymi ma zastosowanie do kolekcji malowanych DRE w wersji bezprzylgowej rozwiernej.

ZAWARTOŚĆ KOMPLETU

Belki pionowe z szerokim kątownikiem (80 mm) o małych promieniach zaokrąglenia profilu przekroju poprzecznego (R2), belka górna z panelami kątowymi do wyboru, uszczelka drzwiowa, zestaw zawiasów, komplet elementów przeznaczonych do zmontowania ościeżnicy wg dołączonej instrukcji. Ościeżnice pakowane są w opakowania kartonowe.

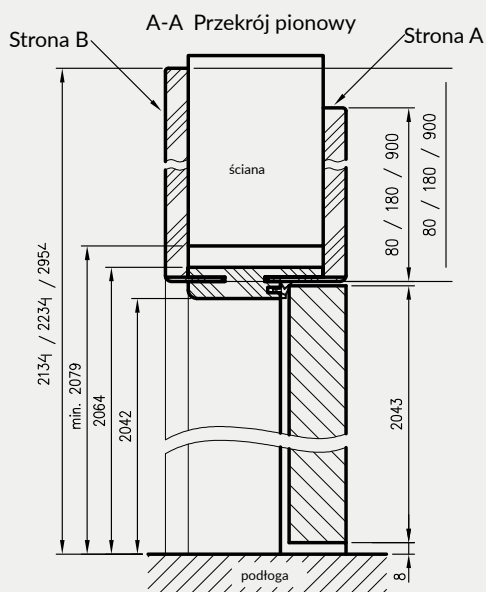
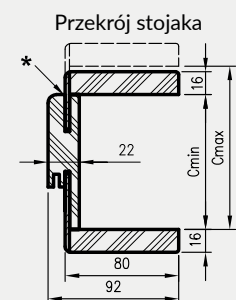
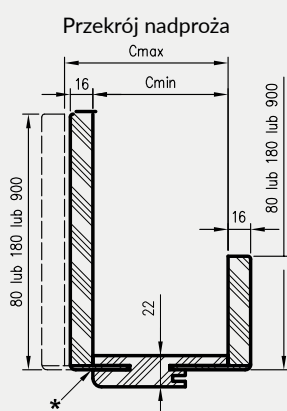

wymagana wysokość otworu w murze = 2079 mm

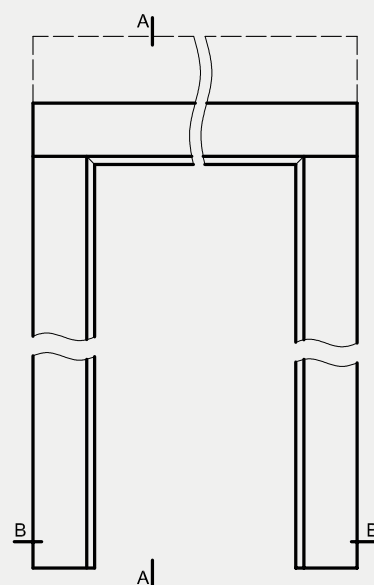

* Uwaga - ościeżnica 075-095 ma płytki wpust pod kątownik ruchomy, dla grubości muru 75-89 mm konieczne będzie samodzielne skrócenie kątownika ruchomego.

** - trzeci zawias, opcja za dopłatą

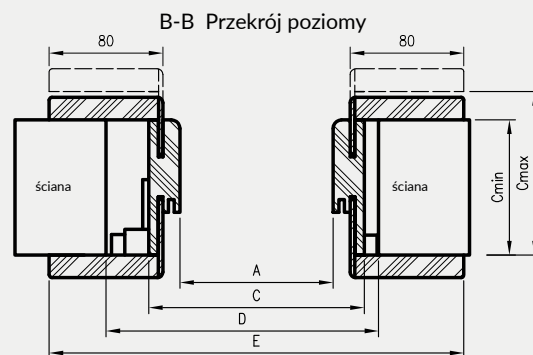

D - wymagana szerokość otworu w murze

do drzwi jednoskrzydłowych

	A	C	D	E
60	627	671	711	811
70	727	771	811	911
80	827	871	911	1011
90	927	971	1011	1111
100	1027	1071	1111	1211

PANELE POSZERZAJĄCE

ZASTOSOWANIE

Panel poszerzający to składowa ozdobnej zabudowy przejścia w murze lub powiększenie możliwości instalowania ościeżnic przy grubych ścianach powyżej 320 mm. Panel jest poszerzeniem środkowych części ościeżnic regulowanych i tuneli regulowanych. Znajduje zastosowanie przy użyciu kątowników regulowanych, z wcześniej zamówionych ościeżnic lub tuneli z kątem łączenia 45°.

Panele poszerzające o zmiennych wysokościach występują tylko w grupie oklein Cell i CPL.

ZAWARTOŚĆ KOMPLETU

- » dwie belki pionowe
- » belka pozioma
- » trzy pióra łączące
- » akcesoria do łączenia belek

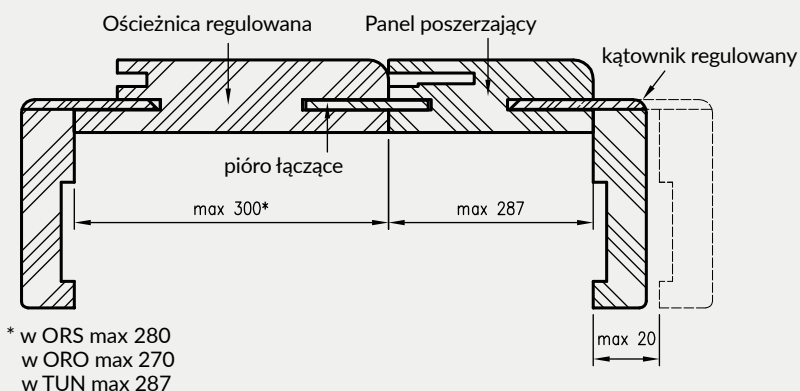
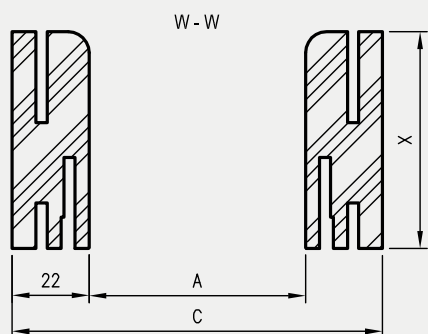
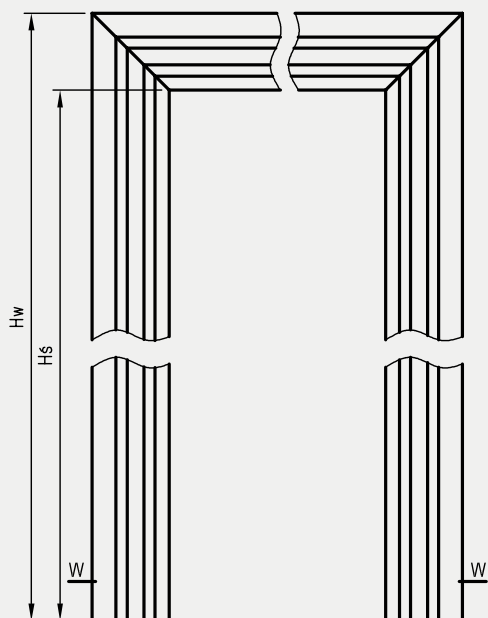

warianty szerokości przekroju panela

X	062	082	107	127	147	167	187	207	227	247	267	287
---	-----	-----	-----	-----	-----	-----	-----	-----	-----	-----	-----	-----

PANELE POSZERZAJĄCE

Wymiary paneli poszerzających OR - ościeżnice regulowane do drzwi przylgowych

warianty wysokości					do drzwi jednoskrzydłowych							do drzwi dwuskrzydłowych										
	PL	198X	211X	224X	„60”	„70”	„80”	„90”	„100”	„110”	„100d”	„110d”	„120”	„130”	„140”	„150”	„160”	„170”	„180”	„190”	„200”	
Hś	2029	1969	2096	2226	A	602	702	802	902	1002	1102	1035	1135	1235	1335	1435	1535	1635	1735	1835	1935	2035
Hw	2051	1991	2118	2248	C	646	746	846	946	1046	1146	1079	1179	1279	1379	1479	1579	1679	1779	1879	1979	2079

Wymiary paneli poszerzających ORB_45° - ościeżnice regulowane do drzwi bezprzylgowych 45°

warianty wysokości					do drzwi jednoskrzydłowych							do drzwi dwuskrzydłowych					
	PL	198X	211X	224X	„60”	„70”	„80”	„90”	„100”	„120”	„130”	„140”	„150”	„160”	„170”	„180”	
Hś	2042	1982	2109	2239	A	627	727	827	927	1027	1274	1374	1474	1574	1674	1774	1874
Hw	2064	2004	2131	2261	C	671	771	871	971	1071	1318	1418	1518	1618	1718	1818	1918

Wymiary paneli poszerzających TUN - tunele regulowane

		do drzwi jednoskrzydłowych					do drzwi dwuskrzydłowych									
	PL	„60”	„70”	„80”	„90”	„100”	„120”	„130”	„140”	„150”	„160”	„170”	„180”	„190”	„200”	
Hś	2035	A	602	702	802	902	1002	1200	1300	1400	1500	1600	1700	1800	1900	2000
Hw	2057	C	646	746	846	946	1046	1244	1344	1444	1544	1644	1744	1844	1944	2044

Wymiary paneli poszerzających ORC - ościeżnice regulowane do drzwi szklanych

	PL	„60”	„70”	„80”	„90”	
Hś	2035	A	600	700	800	900
Hw	2057	C	644	744	844	944

Wymiary paneli poszerzających ORS - ościeżnice regulowane do drzwi składanych

	PL	„80”	„90”	„100”	
Hś	2029	A	806	906	1006
Hw	2051	C	850	950	1050

Wymiary paneli poszerzających ORO - ościeżnice regulowane do drzwi z odwróconą przylgą

	PL	„60”	„70”	„80”	„90”	„100”	
Hś	2066	A	650	750	850	950	1050
Hw	2088	C	694	794	894	994	1094

CENY PANELE POSZERZAJĄCYCH

Szerokość panelu X	Panel Cell i 3D		Panel Finish		Panel Malowane		Panel CPL	
	netto	brutto	netto	brutto	netto	brutto	netto	brutto
62	305 zł	375,15 zł	233 zł	286,59 zł	454 zł	558,42 zł	314 zł	386,22 zł
82	317 zł	389,91 zł	243 zł	298,89 zł	472 zł	580,56 zł	325 zł	399,75 zł
107	328 zł	403,44 zł	251 zł	308,73 zł	489 zł	601,47 zł	336 zł	413,28 zł
127	342 zł	420,66 zł	260 zł	319,80 zł	505 zł	621,15 zł	352 zł	432,96 zł
147	353 zł	434,19 zł	269 zł	330,87 zł	521 zł	640,83 zł	361 zł	444,03 zł
167	365 zł	448,95 zł	279 zł	343,17 zł	540 zł	664,20 zł	375 zł	461,25 zł
187	378 zł	464,94 zł	287 zł	353,01 zł	555 zł	682,65 zł	386 zł	474,78 zł
207	391 zł	480,93 zł	297 zł	365,31 zł	575 zł	707,25 zł	401 zł	493,23 zł
227	400 zł	492,00 zł	306 zł	376,38 zł	589 zł	724,47 zł	410 zł	504,30 zł
247	412 zł	506,76 zł	316 zł	388,68 zł	603 zł	741,69 zł	421 zł	517,83 zł
267	425 zł	522,75 zł	325 zł	399,75 zł	623 zł	766,29 zł	437 zł	537,51 zł
287	438 zł	538,74 zł	333 zł	409,59 zł	640 zł	787,20 zł	444 zł	546,12 zł

CENY PANELE POSZERZAJĄCYCH O ZMIENNYCH WYSOKOŚCIACH

Szerokość panelu X	Panel Cell		Panel CPL	
	netto	brutto	netto	brutto
62	365 zł	448,95 zł	372 zł	457,56 zł
82	381 zł	468,63 zł	386 zł	474,78 zł
107	395 zł	485,85 zł	401 zł	493,23 zł
127	411 zł	505,53 zł	413 zł	507,99 zł
147	422 zł	519,06 zł	428 zł	526,44 zł
167	440 zł	541,20 zł	443 zł	544,89 zł
187	454 zł	558,42 zł	460 zł	565,80 zł
207	469 zł	576,87 zł	472 zł	580,56 zł
227	479 zł	589,17 zł	487 zł	599,01 zł
247	496 zł	610,08 zł	502 zł	617,46 zł
267	510 zł	627,30 zł	519 zł	638,37 zł
287	525 zł	645,75 zł	531 zł	653,13 zł

OPCJE ZA DOPŁATĄ

panel do drzwi podwójnych: +30%

OŚCIEŻNICE STALOWE STAŁE

KONSTRUKCJA

Ościeżnice stalowe wykonane są z blachy stalowej niskowęglowej o grubości 1,5 mm, zabezpieczonej lakierową, organiczną powłoką ochronną. Ościeżnica składa się z dwóch stojaków: zaczepowego i zawiasowego (w ościeżnicy do drzwi dwuskrzydłowych oba stojaki zawiasowe) oraz nadproża, połączonych ze sobą na stałe metodą spawania. Stojaki zawiasowe wyposażone są w gniazda zawiasowe, natomiast stojaki zaczepowe posiadają wycięcia pod język i zasuwki zamka dedykowanego skrzydła drzwiowego (zestaw zawiera uszczelkę przymykową). Profil ościeżnicy, jej wymiary, wyposażenie oraz kolorystyka, zależne są od wybranego wariantu - rodzaju drzwi do których ościeżnica ma być zastosowana.

ZASTOSOWANIE / RODZAJE OŚCIEŻNIC OSS (OŚCIEŻNIC STALOWYCH STAŁYCH)

OSS_STAND	OSS do drzwi wewnątrzlokalowych przylgowych
OSSB_STAND	OSS do drzwi wewnątrzlokalowych bezprzylgowych
OSS_SZKLANE	OSS do drzwi szklanych wewnątrzlokalowych
OSS_ENTER	OSS do drzwi Enter, Enter Akustik, Revos
OSS_SOLID	OSS do drzwi Solid
OSS_SOLID_RC2	OSS do drzwi Solid RC2
OSS_ATHOS	OSS do drzwi Athos
OSS_FORCA	OSS do drzwi do drzwi Forca lub Forca B
OSS_OLIMP_EI30	OSS do drzwi Olimp EI-30

Wszystkie ościeżnice przeznaczone są do montażu na gotowej podłodze.

W STANDARDZIE OSS STAND

- » gniazda pod 2, 3, 4 lub 6 zawiasów
- » gniazdo zaczepu zamka głównego

W STANDARDZIE OSSB STAND

- » gniazda pod 2 lub 4 zawiasy
- » zaczep zamka magnetycznego

W STANDARDZIE OSS SZKLANE

- » gniazda pod 2 zawiasy
- » gniazdo zaczepu zamka

W STANDARDZIE OSS ENTER

- » gniazda na 3 zawiasy
- » gniazdo zaczepu zamka głównego lub dodatkowo zamka górnego

W STANDARDZIE OSS SOLID

- » gniazda na 3 zawiasy
- » dodatkowe gniazda na bolce antywyważeniowe
- » gniazda zaczepów zamka listwowego SOLID

W STANDARDZIE OSS SOLID RC2

- » gniazda na 3 zawiasy trójdzielne
- » dodatkowe gniazda na bolce antywyważeniowe
- » gniazda zaczepów zamka listwowego SOLID

W STANDARDZIE OSS ATHOS, FORCA, FORCA B

- » gniazda na 3 zawiasy trójdzielne
- » dodatkowe gniazda na bolce antywyważeniowe
- » gniazda zaczepów zamka listwowego 5-punktowego (FORCA, FORCA B)
- » gniazdo zaczepu zamka głównego (ATHOS)

W STANDARDZIE OSS OLIMP EI30

- » gniazdo zaczepu zamka głównego
- » gniazda na 3 lub 6 zawiasów trójdzielnych (6 dla ościeżnic dwuskrzydłowych)

KOLORYSTYKA

Ościeżnice malowane są proszkowo w dwóch stopniach połysku: mat/drobna struktura lub półpołysk/gładka, dostępne w kolorach:



*** kolor beż dostępny tylko w półpołysku



OŚCIEŻNICE STALOWE STAŁE

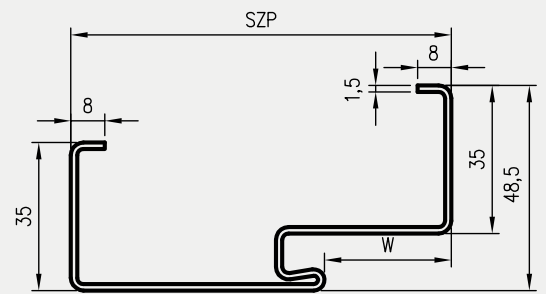
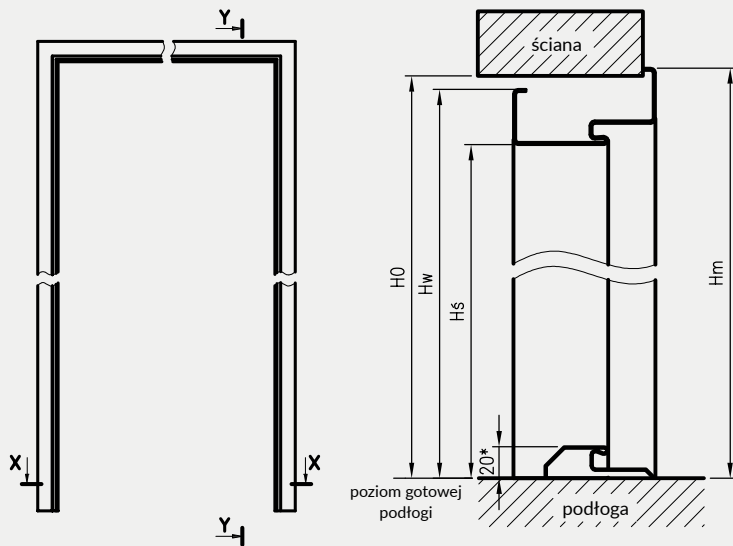

rodzaj ościeżnicy	H0	Hs	Hw	Hm	W	SZP
OSSB STAND	2084	2040,5	2075,5	2089	46	106
OSS STAND	2071	2027,5*	2062,5	2076	30	90
OSS ENTER						
OSS SOLID						
OSS SOLID RC2						
OSS SZKLANE	2077	2033,5	2068,5	2082	30	90
OSS ATHOS	2073	2029,5*	2064,5	2078	38	117
OSS FORCA						
OSS OLIMP EI30	2070	2025,5	2060,5	2074		

H0 - wysokość otworu montażowego

Hs - wysokość w świetle przejścia w ościeżnicy

* - przy zastosowaniu progu stalowego - faktyczna wysokość w świetle przejścia zmniejszy się o 20mm od podanej

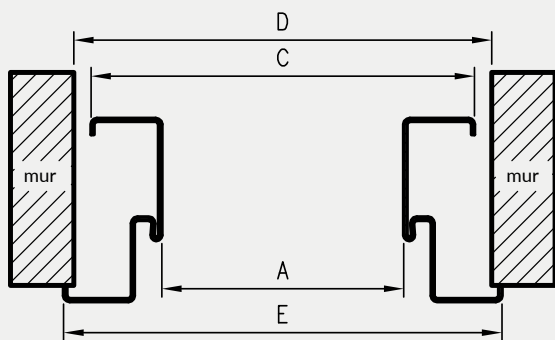

D - szerokość otworu montażowego

OSS OLIMP EI30 dla drzwi dwuskrzydłowych

symbol szer.	A	C	D	E
„160”	1637	1707	1724	1734
„170”	1737	1807	1824	1834
„180”	1837	1907	1924	1934
„190”	1937	2007	2024	2034
„200”	2037	2107	2124	2134
„210”	2137	2207	2224	2234
„220”	2237	2307	2324	2334

OSSB Stand dla drzwi jednoskrzydłowych

symbol szer.	A	C	D	E
„60”	624	694	711	721
„70”	724	794	811	821
„80”	824	894	911	921
„90”	924	994	1011	1021
„100”	1024	1094	1111	1121

Wymiary szerokości OSS

symbol szer.	A	C	D	E	OSS STAND	OSS SZKLANE	OSS ENTER	OSS SOLID	OSS SOLID RC2	OSS ATHOS	OSS OLIMP EI30	OSS FORCA
„60”	600	670	687	697	●	●						
„70”	700	770	787	797	●	●	●					
„80”	800	870	887	897	●	●	●	●	●	●	●	●
„90”	900	970	987	997	●	●	●	●	●	●	●	●
„90E”****	904	974	991	1001	●		●	●	●		●	●
„90E”****	915	985	1002	1012						●	●	●
„100”	1000	1070	1087	1097	●		●	●	●	●	●	●
„110”	1100	1170	1187	1197	●		●			●	●	

**** - wymiar inwestycyjny "90E" odmienny dla drzwi technicznych i pozostałych

Wymiary OSS STAND dla drzwi dwuskrzydłowych

symbol szer.	A	C	D	E
„100d”	1032	1102	1119	1129
„110d”	1132	1202	1219	1229
„120”	1232	1302	1319	1329
„130”	1332	1402	1419	1429
„140”	1432	1502	1519	1529
„150”	1532	1602	1619	1629
„160”	1632	1702	1719	1729
„170”	1732	1802	1819	1829
„180”	1832	1902	1919	1929
„190”	1932	2002	2019	2029
„200”	2032	2102	2119	2129

OSSB Stand dla drzwi dwuskrzydłowych

symbol szer.	A	C	D	E
„120”	1271	1341	1358	1368
„130”	1371	1441	1458	1468
„140”	1471	1541	1558	1568
„150”	1571	1641	1658	1668
„160”	1671	1741	1758	1768
„170”	1771	1841	1858	1868
„180”	1871	1941	1958	1968

Ceny ościeżnic

rodzaj ościeżnicy	cena netto	cena brutto	Dopłata za wzmocnienie pod samozamykacz
OSSB STAND *** szer. „60” - „100” szer. „120” - „180”	823 zł	1012,29 zł	+33 zł netto / 40,59 zł brutto
OSS STAND szer. „60” - „110” szer. „100d” - „200” *	467 zł 623 zł	574,41 zł 766,29 zł	
OSS SZKLANE szer. „60” - „90”	467 zł	574,41 zł	
OSS ENTER OSS SOLID	467 zł	574,41 zł	
OSS SOLID RC2	580 zł	713,40 zł	
OSS ATHOS	751 zł	923,73 zł	w standardzie / brak dopłaty
OSS FORCA	767 zł	943,41 zł	
OSS FORCA B**	712 zł	875,76 zł	

Ceny ościeżnic OSS OLIMP EI30

szerokość	cena netto	cena brutto
„80”, „90”, „90E”	751 zł	923,73 zł
„100”, „110”	787 zł	968,01 zł
„160” - „200”	1169 zł	1437,87 zł
„210” - „220”	1292 zł	1589,16 zł

* - ościeżnice OSS STAND do drzwi dwuskrzydłowych szer. „100d” - „200”

** - OSS FORCA B - to wariant OSS FORCA do drzwi Forca B (bez ognioodporności)

*** - ościeżnice OSSB STAND jednoskrzydłowe z 3 zawiasami dopłata 132 zł | 162,36 zł, dla dwuskrzydłowych z 6 zawiasami dopłata 264 zł | 324,72 zł

OŚCIEŻNICE STALOWE REGULOWANE

Istotą ościeżnicy regulowanej jest to że umożliwia finalną zabudowę ościeża, bez konieczności wykonywania obróbek murarskich. Wysunięcie kątownika domykającego ościeżnice pozwala na regulację w zakresie +30mm

ZASTOSOWANIE / RODZAJE OŚCIEŻNIC OSR (OŚCIEŻNIC STALOWYCH REGULOWANYCH)

OSR_STAND	OSR do drzwi wewnątrzlokalowych przylgowych
OSRB_STAND	OSR do drzwi wewnątrzlokalowych bezprzylgowych
OSR_SZKLANE	OSR do drzwi szklanych wewnątrzlokalowych
OSR_ENTER	OSR do drzwi Enter, Enter Akustik, Revos
OSR_SOLID	OSR do drzwi Solid
OSR_SOLID_RC2	OSR do drzwi Solid RC2
OSR_ATHOS	OSR do drzwi Athos
OSR_FORCA	OSR do drzwi Forca lub Forca B
OSR_OLIMP	OSR do drzwi Olimp El 30

Wszystkie ościeżnice przeznaczone są do montażu na gotowej podłodze.

Ościeżnice mają zastosowanie do ścian o grubości 95-305mm lub 103-313mm w przypadku OSR FORCA, OSR ATHOS i OSR OLIMP. Dla danej grubości ściany należy wybrać właściwy wariant ościeżnicy, którego zakres Cmin - Cmax zawierał będzie grubość gotowej ściany

KONSTRUKCJA

Ościeżnice stalowe wykonane są z blachy stalowej niskowęglowej o grubości 1,5 mm, malowanej proszkowo. Ościeżnica składa się z dwóch stojaków: zaczepowego i zawiasowego (w ościeżnicy do drzwi dwuskrzydłowych oba stojaki zawiasowe) oraz nadproża, połączonych ze sobą na stałe metodą spawania. Stojaki zawiasowe wyposażone są w gniazda zawiasowe, natomiast stojaki zaczepowe posiadają wycięcia pod język i zasuwki zamka dedykowanego skrzydła drzwiowego (zestaw zawiera uszczelkę przymykową). Zewnętrzna oraz wewnętrzna strona ościeżnicy zabezpieczona jest lakierową, organiczną powłoką ochronną. Profil ościeżnicy, jej wymiary oraz wyposażenie zależne są od wybranego wariantu - rodzaju drzwi do których ościeżnica ma być zastosowana

W STANDARDZIE OSR STAND

- » gniazda pod 2, 3, 4 lub 6 zawiasów
- » gniazdo zaczepu zamka głównego

W STANDARDZIE OSRB STAND

- » gniazda pod 2 lub 4 zawiasy
- » zaczep zamka magnetycznego

W STANDARDZIE OSR SZKLANE

- » gniazda pod 2 zawiasy
- » gniazdo zaczepu zamka

W STANDARDZIE OSR ENTER

- » gniazda na 3 zawiasy
- » gniazdo zaczepu zamka głównego lub dodatkowo zamka górnego

W STANDARDZIE OSR SOLID

- » gniazda na 3 zawiasy
- » dodatkowe gniazda na bolce antywyważeniowe
- » gniazda zaczepów zamka listwowego SOLID

W STANDARDZIE OSR SOLID RC2

- » gniazda na 3 zawiasy trójdzielne
- » dodatkowe gniazda na bolce antywyważeniowe
- » gniazda zaczepów zamka listwowego SOLID

W STANDARDZIE OSR ATHOS, FORCA, FORCA B

- » gniazda na 3 zawiasy trójdzielne
- » dodatkowe gniazda na bolce antywyważeniowe
- » gniazda zaczepów zamka listwowego 5-punktowego (FORCA, FORCA B)
- » gniazdo zaczepu zamka głównego (ATHOS)

W STANDARDZIE OSR OLIMP EI 30

- » gniazda pod 3 zawiasy trójdzielne
- » gniazdo zaczepu zamka głównego

KOLORYSTYKA

Ościeżnice malowane są proszkowo w dwóch stopniach połysku: mat/drobna struktura lub półpołysk/gładka, dostępne w kolorach:

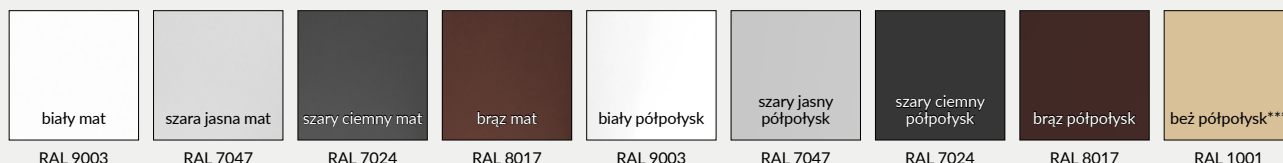

*** kolor beż dostępny tylko w półpołysku



OŚCIEŻNICE STALOWE REGULOWANE PRZYLGOWE

Ościeżnice Stalowe Regulowane przylgowe - wymiary

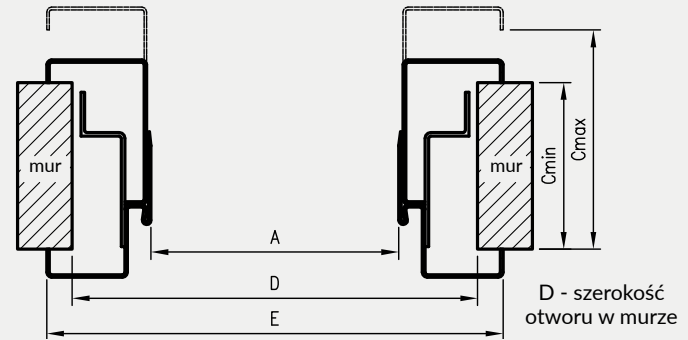
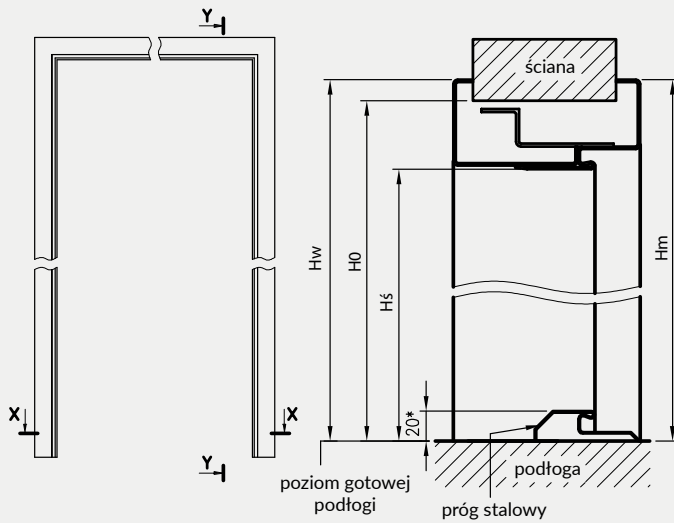

* - przy zastosowaniu progu stalowego - faktyczna wysokość w świetle przejścia zmniejszy się o 20mm od podanej

Profil ościeżnicy OSR z kątownikiem domykającym T57

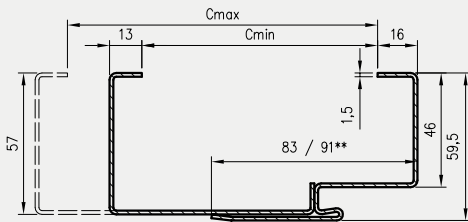

** 91 dla OSS ATHOS, OSR FORCA, OSR FORCA B i OSR OLIMP EI 30

Wymiary szerokości OSR

symbol szer.	A	D	E	OSR STAND	OSR SZKLANE	OSR ENTER	OSR SOLID	OSR SOLID RC2	OSR ATHOS	OSR OLIMP EI 30	OSR FORCA
„60”	600	690	719	•	•						
„70”	700	790	819	•	•	•					
„80”	800	890	919	•	•	•	•	•	•	•	•
„90”	900	990	1019	•	•	•	•	•	•	•	•
„90E” ****	904	994	1023	•	•	•	•	•	•	•	•
„90E” ****	915	1005	1034						•	•	•
„100”	1000	1090	1119	•	•	•	•	•	•	•	•
„110”	1100	1190	1219	•	•	•	•	•	•	•	•

Wymiary OSR STAND dla drzwi dwuskrzydłowych

symbol szer.	A	D	E
„100d”	1032	1122	1151
„110d”	1132	1222	1251
„120”	1232	1322	1351
„130”	1332	1422	1451
„140”	1432	1522	1551
„150”	1532	1622	1651
„160”	1632	1722	1751
„170”	1732	1822	1851
„180”	1832	1922	1951
„190”	1932	2022	2051
„200”	2032	2122	2151

Wzmocnienie pod samozamykacz - dopłata

rodzaj ościeżnicy	netto	brutto
OSR STAND	33 zł	40,59 zł
OSR ENTER		
OSR SOLID		
OSR SOLID RC2		
OSR ATHOS		
OSR OLIMP EI 30	w standardzie / brak dopłaty	
OSR FORCA	w standardzie / brak dopłaty	

rodzaj ościeżnicy	H0	HŚ	Hw	Hm	W
OSR STAND	2073	2027,5*	2088	2087	30
OSR ENTER					
OSR SOLID					
OSR SOLID RC2					
OSR SZKLANE					
OSR ATHOS	2073	2027,5*	2088	2087	38
OSR FORCA					
OSR OLIMP EI30					

H0 - wysokość otworu montażowego
HŚ - wysokość w świetle przejścia w ościeżnicy
* - przy zastosowaniu progu stalowego - faktyczna wysokość w świetle przejścia zmniejszy się o 20mm od podanej

Ceny ościeżnic

grubość muru		OSR ENTER, OSR SOLID, OSR STAND***, OSR SZKLANE				OSR SOLID RC2				OSR STAND do drzwi dwuskrzydłowych	
Cmin	Cmax	szerokość 60-90E		szerokość 100 i 110		szerokość 80-90E		szerokość 100		100d, 110d, 120-200	
		netto	brutto	netto	brutto	netto	brutto	netto	brutto	netto	brutto
95	125	718 zł	883,14 zł	818 zł	1006,14 zł	832 zł	1023,36 zł	931 zł	1145,13 zł	1030 zł	1266,90 zł
125	155	762 zł	937,26 zł	859 zł	1056,57 zł	875 zł	1076,25 zł	974 zł	1198,02 zł	1089 zł	1339,47 zł
155	185	802 zł	986,46 zł	902 zł	1109,46 zł	915 zł	1125,45 zł	1015 zł	1248,45 zł	1148 zł	1412,04 zł
185	215	884 zł	1087,32 zł	984 zł	1210,32 zł	998 zł	1227,54 zł	1099 zł	1351,77 zł	1208 zł	1485,84 zł
215	245	927 zł	1140,21 zł	1024 zł	1259,52 zł	1040 zł	1279,20 zł	1139 zł	1400,97 zł	1266 zł	1557,18 zł
245	275	967 zł	1189,41 zł	1067 zł	1312,41 zł	1082 zł	1330,86 zł	1180 zł	1451,40 zł	1326 zł	1630,98 zł
275	305	1009 zł	1241,07 zł	1108 zł	1362,84 zł	1123 zł	1381,29 zł	1222 zł	1503,06 zł	1386 zł	1704,78 zł

*** OSR ENTER „70” - „110”; OSR SOLID „80” - „100”
OSR SZKLANE „60” - „90”

grubość muru		OSR FORCA				OSR FORCA B				OSR ATHOS, OSR OLIMP EI 30			
Cmin	C max	szerokość 80 - 90E		szerokość 100		szerokość 80 - 90E		szerokość 100		szerokość 80-90E		szerokość 100 i 110	
		netto	brutto	netto	brutto	netto	brutto	netto	brutto	netto	brutto	netto	brutto
103	133	1108 zł	1362,84 zł	1208 zł	1485,84 zł	1053 zł	1295,19 zł	1153 zł	1418,19 zł	1092 zł	1343,16 zł	1192 zł	1466,16 zł
133	163	1152 zł	1416,96 zł	1250 zł	1537,50 zł	1097 zł	1349,31 zł	1195 zł	1469,85 zł	1136 zł	1397,28 zł	1234 zł	1517,82 zł
163	193	1193 zł	1467,39 zł	1293 zł	1590,39 zł	1138 zł	1399,74 zł	1238 zł	1522,74 zł	1177 zł	1447,71 zł	1277 zł	1570,71 zł
193	223	1274 zł	1567,02 zł	1375 zł	1691,25 zł	1219 zł	1499,37 zł	1320 zł	1623,60 zł	1258 zł	1547,34 zł	1359 zł	1671,57 zł
223	253	1317 zł	1619,91 zł	1415 zł	1740,45 zł	1262 zł	1552,26 zł	1360 zł	1672,80 zł	1301 zł	1600,23 zł	1399 zł	1720,77 zł
253	283	1358 zł	1670,34 zł	1458 zł	1793,34 zł	1303 zł	1602,69 zł	1403 zł	1725,69 zł	1342 zł	1650,66 zł	1442 zł	1773,66 zł
283	313	1399 zł	1720,77 zł	1498 zł	1842,54 zł	1344 zł	1653,12 zł	1443 zł	1774,89 zł	1383 zł	1701,09 zł	1482 zł	1822,86 zł

OŚCIEŻNICE STALOWE REGULOWANE

BEZPRZYLGOWE

Ościeżnice Stalowe Regulowane bezprzylgowe - wymiary

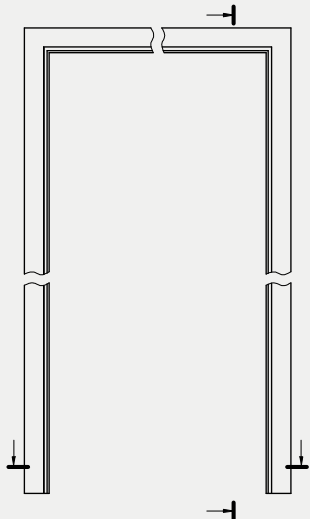

Przekrój pionowy OSRB

Y - Y

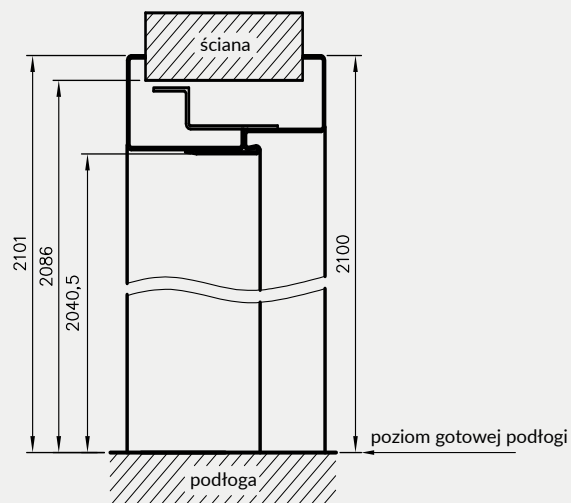

Przekrój poziomy OSRB

X - X

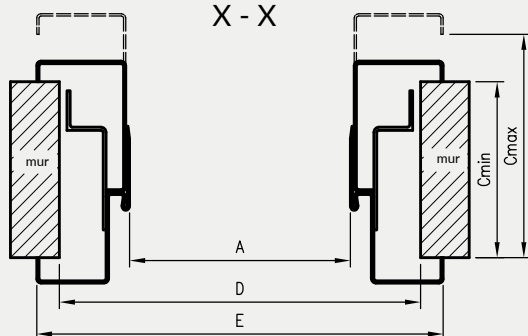

D - szerokość otworu montażowego

Profil ościeżnicy OSRB

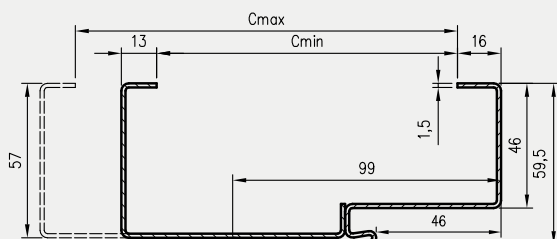

wymiary dla drzwi jednoskrzydłowych

symbol szer.	A	D	E
„60”	624	714	743
„70”	724	814	843
„80”	824	914	943
„90”	924	1014	1043
„100”	1024	1114	1143

wymiary dla drzwi dwuskrzydłowych

symbol szer.	A	D	E
„120”	1271	1361	1390
„130”	1371	1461	1490
„140”	1471	1561	1590
„150”	1571	1661	1690
„160”	1671	1761	1790
„170”	1771	1861	1890
„180”	1871	1961	1990

Uwaga: Dopłata za wzmocnienie pod samozamykacz 33 zł | 40,59 zł,

Ceny ościeżnic

grubość muru		OSRB STAND jednoskrzydłowe***				OSRB STAND dwuskrzydłowe***	
		szerokość 60-90		szerokość 100		szerokość 120 do 180	
Cmin	Cmax	netto	brutto	netto	brutto	netto	brutto
95	125	1124 zł	1382,52 zł	1224 zł	1505,52 zł	1584 zł	1948,32 zł
111	141	1168 zł	1436,64 zł	1265 zł	1555,95 zł	1628 zł	2002,44 zł
141	171	1208 zł	1485,84 zł	1308 zł	1608,84 zł	1668 zł	2051,64 zł
171	201	1290 zł	1586,70 zł	1390 zł	1709,70 zł	1750 zł	2152,50 zł
201	231	1333 zł	1639,59 zł	1430 zł	1758,90 zł	1793 zł	2205,39 zł
231	261	1373 zł	1688,79 zł	1473 zł	1811,79 zł	1833 zł	2254,59 zł
261	291	1415 zł	1740,45 zł	1514 zł	1862,22 zł	1875 zł	2306,25 zł
291	321	1457 zł	1792,11 zł	1556 zł	1913,88 zł	1917 zł	2357,91 zł

*** - ościeżnice OSRB STAND jednoskrzydłowe z 3 zawiasami dopłata 132 zł | 162,36 zł,
dla dwuskrzydłowych z 6 zawiasami dopłata 264 zł | 324,72 zł

OŚCIEŻNICE STALOWE HYBRYDOWE

KONSTRUKCJA:

Ościeżnice stalowe hybrydowe to rozwiązanie łączące solidność konstrukcji metalowej z dodatkową funkcjonalnością pozwalającą na pełną zabudowę ościeża z zastosowaniem elementów ościeżnicy drewnopochodnej, wykończonych laminatem CPL. Ościeżnica hybrydowa to połączenie ościeżnicy metalowej o stałej szerokości, panela drewnopochodnego występującego w 11 wariantach szerokości oraz kątownika maskującego. Rozwiązanie to pozwala na zabudowę ościeża o grubości 137-337 mm (145-345 dla drzwi technicznych) oraz na regulację kątownikiem do 20mm.

Profil ościeżnicy, jej wymiary oraz wyposażenie zależne są od wybranego wariantu - rodzaju drzwi do których ościeżnica ma być zastosowana.

ZASTOSOWANIE / RODZAJE OŚCIEŻNIC OSH (OŚCIEŻNIC STALOWYCH HYBRYDOWYCH)

OSH_STAND	OSH do drzwi wewnątrzlokalowych przylgowych
OSHB_STAND	OSH do drzwi wewnątrzlokalowych bezprzylgowych
OSH_SZKLANE	OSH do drzwi szklanych wewnątrzlokalowych
OSH_ENTER	OSH do drzwi Enter, Enter Akustik, Revos
OSH_SOLID	OSH do drzwi Solid
OSH_SOLID_RC2	OSH do drzwi Solid RC2
OSH_ATHOS	OSH do drzwi Athos
OSH_FORCA	OSH do drzwi Forca lub Forca B
OSH_OLIMP	OSH do drzwi Olimp EI 30

Wszystkie ościeżnice przeznaczone są do montażu na gotowej podłodze.



W STANDARDZIE OSH STAND

- » gniazda pod 2 lub 3 zawiasy
- » gniazdo zaczepu zamka głównego
- W ościeżnicy do drzwi dwuskrzydłowych - gniazda pod 4 lub 6 zawiasów

W STANDARDZIE OSHB STAND

- » gniazda pod 2 lub 4 zawiasy
- » zaczep gniazda magnetycznego

W STANDARDZIE OSH SZKLANE

- » gniazda pod 2 zawiasy
- » gniazdo zaczepu zamka

W STANDARDZIE OSH ENTER

- » gniazda na 3 zawiasy
- » gniazdo zaczepu zamka głównego lub dodatkowo zamka górnego

W STANDARDZIE OSH SOLID

- » gniazda na 3 zawiasy
- » dodatkowe gniazda na bolce antywyważeniowe
- » gniazda zaczepów zamka listwowego SOLID

W STANDARDZIE OSH SOLID RC2

- » gniazda na 3 zawiasy trójdzielne
- » dodatkowe gniazda na bolce antywyważeniowe
- » gniazda zaczepów zamka listwowego SOLID

W STANDARDZIE OSH ATHOS, FORCA

- » gniazda na 3 zawiasy trójdzielne
- » dodatkowe gniazda na bolce antywyważeniowe
- » gniazda zaczepów zamka listwowego 5-punktowego (FORCA, FORCA B)
- » gniazdo zaczepu zamka głównego (ATHOS)

W STANDARDZIE OSH OLIMP EI30

- » gniazdo zaczepu zamka głównego
- » gniazda na 3 zawiasy trójdzielne

KOLORYSTYKA

Ościeżnice malowane są proszkowo w dwóch stopniach połysku: mat/drobna struktura lub półpołysk/gładka, dostępne w kolorach:

RAL 9003	RAL 7047	RAL 7024	RAL 8017	RAL 9003	RAL 7047	RAL 7024	RAL 8017	RAL 1001

RAL 9005	RAL 9005

*** kolor beż dostępny tylko w półpołysku

Panel regulowany z kątownikiem maskującym oklejony laminatem CPL z poniższej listy:

Laminat CPL							
	biały	biały mleczny	popiel	szary ciemny	beton 2	dąb gray	dąb walijski
	akacja	orzech celini	orzech	miodowy dąb	kasztań	orzech palony	

OŚCIEŻNICE STALOWE HYBRYDOWE PRZYLGOWE

Ościeżnice Stalowe Hybrydowe przylgowe - wymiary

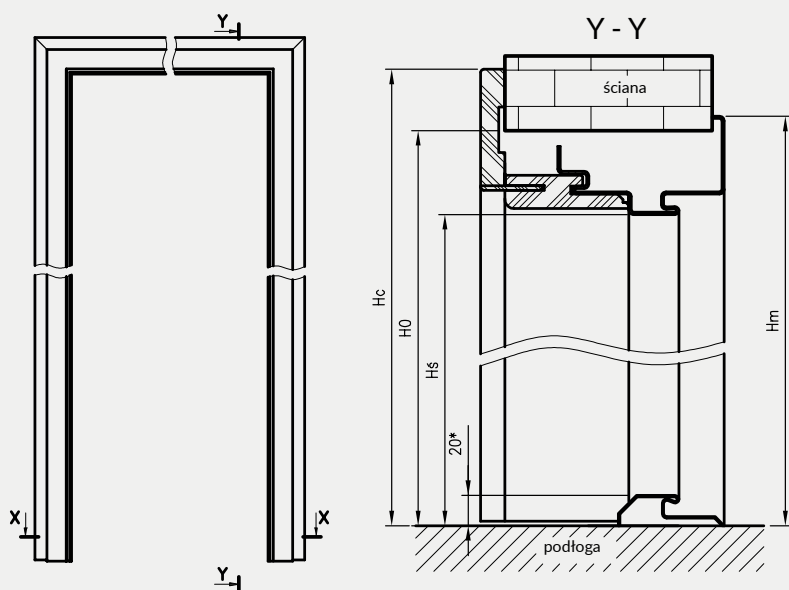

rodzaj ościeżnicy.	H0	Hs	Hm	Hc
OSH STAND	2083	2027,5*	2092,5	2124
OSH ENTER				
OSH SOLID RC2				
OSH SZKLANE	2089	2033,5	2098,5	2130
OSH ATHOS	2085	2029,5*	2094,5	2126
OSH FORCA				
OSH OLIMP	2081	2025,5	2090	2122

H0 - wysokość otworu montażowego

Hs - wysokość w świetle przejścia w ościeżnicy

* - przy zastosowaniu progu stalowego - faktyczna wysokość w świetle przejścia zmniejszy się o 20mm od podanej

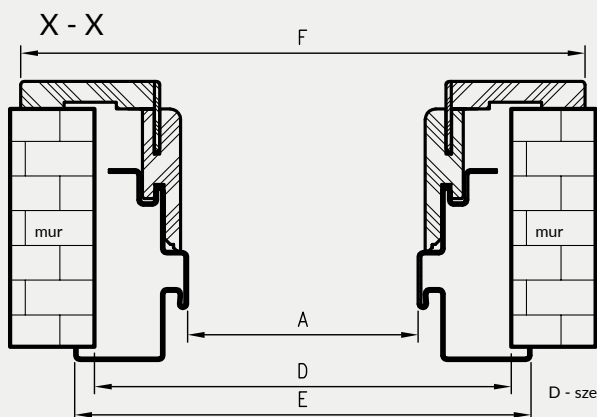

Wymiary szerokości ościeżnic

symbol szer.	A	D	E	F	OSH STAND	OSH SZKLANE	OSH ENTER	OSH SOLID	OSH SOLID RC2	OSH ATHOS	OSH FORCA	OSH OLIMP EI 30
„60”	600	710	730	792	•	•						
„70”	700	810	830	892	•	•	•					
„80”	800	910	930	992	•	•	•	•	•	•	•	•
„90”	900	1010	1030	1092	•	•	•	•	•	•	•	•
„90E” ****	904	1014	1034	1096	•		•	•				
„90E” ****	915	1025	1045	1107						•	•	•
„100”	1000	1110	1130	1192	•		•	•	•	•	•	•
„110”	1100	1210	1230	1292	•		•			•	•	•

**** - wymiar inwestycyjny „90E” odmienny dla drzwi technicznych i pozostałych

Wymiary OSH STAND dla drzwi dwuskrzydłowych

symbol szer.	A	D	E	F
„100d”	1032	1142	1162	1224
„110d”	1132	1242	1262	1324
„120”	1232	1342	1362	1424
„130”	1332	1442	1462	1524
„140”	1432	1542	1562	1624
„150”	1532	1642	1662	1724
„160”	1632	1742	1762	1824
„170”	1732	1842	1862	1924
„180”	1832	1942	1962	2024
„190”	1932	2042	2062	2124
„200”	2032	2142	2162	2224

Profil ościeżnicy

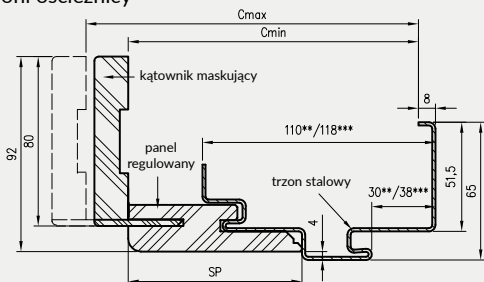

Dla określonej grubości ściany należy wybrać właściwy wariant panela regulowanego z kątownikiem maskującym (Cmin)

*** - wymiary dla OSH ATHOS, OSH FORCA i OSH OLIMP EI 30

** - wymiary dla pozostałych ościeżnic OSH

cenę części metalowej ościeżnicy

rodzaj ościeżnicy	cena netto	cena brutto	dopłata za wzmocnienie pod samozamykacz
OSH STAND szer. „60” - „100” szer. „100d” - „200”	494 zł 650 zł	607,62 zł 799,50 zł	+33 zł netto / 40,59 zł brutto
OSH SZKLANE szer. „60” - „90”	494 zł	607,62 zł	
OSH ENTER OSH SOLID	494 zł	607,62 zł	
OSH SOLID RC2	580 zł	713,40 zł	w standardzie / brak dopłaty
OSH ATHOS, OSH OLIMP EI 30	751 zł	923,73 zł	
OSH OLIMP EI 30 „100” - „110”	787 zł	968,01 zł	
OSH FORCA	767 zł	943,41 zł	
OSH FORCA B	712 zł	875,76 zł	

Ceny panelu regulowanego z kątownikiem maskującym

zakres grubości muru				SP	cena	
OSH ATHOS OSH FORCA OSH OLIMP EI 30		OSH STAND OSH SZKLANE OSH ENTER OSH SOLID OSH SOLID RC2			netto	brutto
wariant=Cmin	Cmax	wariant=Cmin	Cmax			
145	165	137	157	82	271 zł	333,33 zł
165	185	157	177	102	286 zł	351,78 zł
185	205	177	197	122	301 zł	370,23 zł
205	225	197	217	142	314 zł	386,22 zł
225	245	217	237	162	327 zł	402,21 zł
245	265	237	257	182	343 zł	421,89 zł
265	285	257	277	202	356 zł	437,88 zł
285	305	277	297	222	371 zł	456,33 zł
305	325	297	317	242	383 zł	471,09 zł
325	345	317	337	262	400 zł	492,00 zł
345	365	337	357	282	411 zł	505,53 zł

Cena dla drzwi dwuskrzydłowych: +30%

Ceny ościeżnicy = cena części metalowej + cena panelu regulowanego z kątownikiem maskującym

OSH FORCA B - to wariant OSH FORCA bez określonej ognioodporności

OŚCIEŻNICE STALOWE HYBRYDOWE

BEZPRZYLGOWE

Ościeżnice Stalowe Hybrydowe bezprzylgowe - wymiary

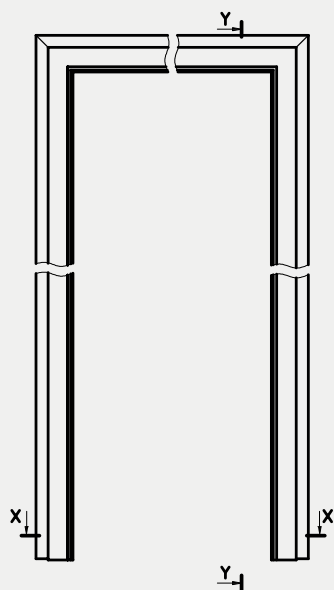

Y - Y Przekrój pionowy OSHB

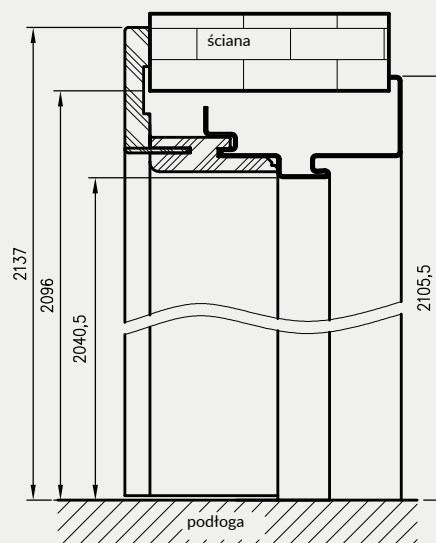

Przekrój poziomy OSHB X - X

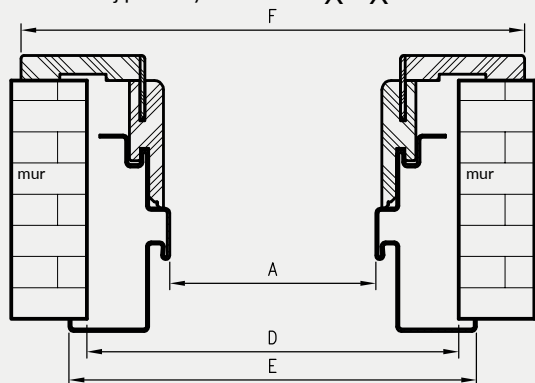

Profil ościeżnicy OSHB

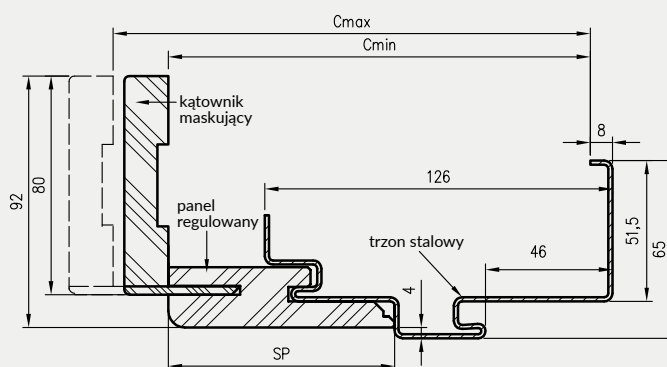

D - szerokość otworu montażowego

Ceny panelu regulowanego z kątownikiem maskującym

OSHB STAND		SP	cena	
			netto	brutto
war. = Cmin	Cmax			
153	173	82	271 zł	333,33 zł
173	193	102	286 zł	351,78 zł
193	213	122	301 zł	370,23 zł
213	233	142	314 zł	386,22 zł
233	253	162	327 zł	402,21 zł
253	273	182	343 zł	421,89 zł
273	293	202	356 zł	437,88 zł
293	313	222	371 zł	456,33 zł
313	333	242	383 zł	471,09 zł
333	353	262	400 zł	492,00 zł
353	373	282	411 zł	505,53 zł

Dla określonej grubości ściany należy wybrać właściwy wariant panelu regulowanego z kątownikiem maskującym (Cmin)

wymiary dla drzwi jednoskrzydłowych

symbol szer.	A	D	E	F
„60”	624	734	754	816
„70”	724	834	854	916
„80”	824	934	954	1016
„90”	924	1034	1054	1116
„100”	1024	1134	1154	1216

wymiary dla drzwi dwuskrzydłowych

symbol szer.	A	D	E	F
„120”	1271	1381	1401	1463
„130”	1371	1481	1501	1563
„140”	1471	1581	1601	1663
„150”	1571	1681	1701	1763
„160”	1671	1781	1801	1863
„170”	1771	1881	1901	1963
„180”	1871	1981	2001	2063

Cena dla drzwi dwuskrzydłowych: +30%

cenę części metalowej ościeżnicy

rodzaj ościeżnicy	cena netto	cena brutto	dopłata za wzmocnienie pod samozamykacz
OSHB STAND***	850 zł	1045,50 zł	+33 zł netto / 40,59 zł brutto
szer. „60” - „100”	850 zł	1045,50 zł	
szer. „120” - „180”	1190 zł	1463,70 zł	

*** - ościeżnice OSHB STAND jednoskrzydłowe z 3 zawiasami dopłata 132 zł | 162,36 zł, dla dwuskrzydłowych z 6 zawiasami dopłata 264 zł | 324,72 zł

OŚCIEŻNICE STALOWE MAŁE KĄTOWE

KONSTRUKCJA:

Ościeżnice stalowe wykonane są z blachy stalowej niskowęglowej o grubości 1,2 mm, zabezpieczonej lakierową, organiczną powłoką ochronną. Ościeżnica składa się z dwóch stojaków: zaczepowego i zawiasowego oraz nadproża, połączonych ze sobą na stałe metodą spawania. Stojaki zawiasowe wyposażone są w gniazda zawiasowe (2-3 szt.), natomiast stojaki zaczepowe posiadają wycięcia pod język i zasuwki zamka dedykowanego skrzydła drzwiowego (zestaw zawiera uszczelkę przymykową).

ZASTOSOWANIE

OSMK_STAND – ościeżnica przeznaczona do drzwi wewnętrzlokalowych przylgowych

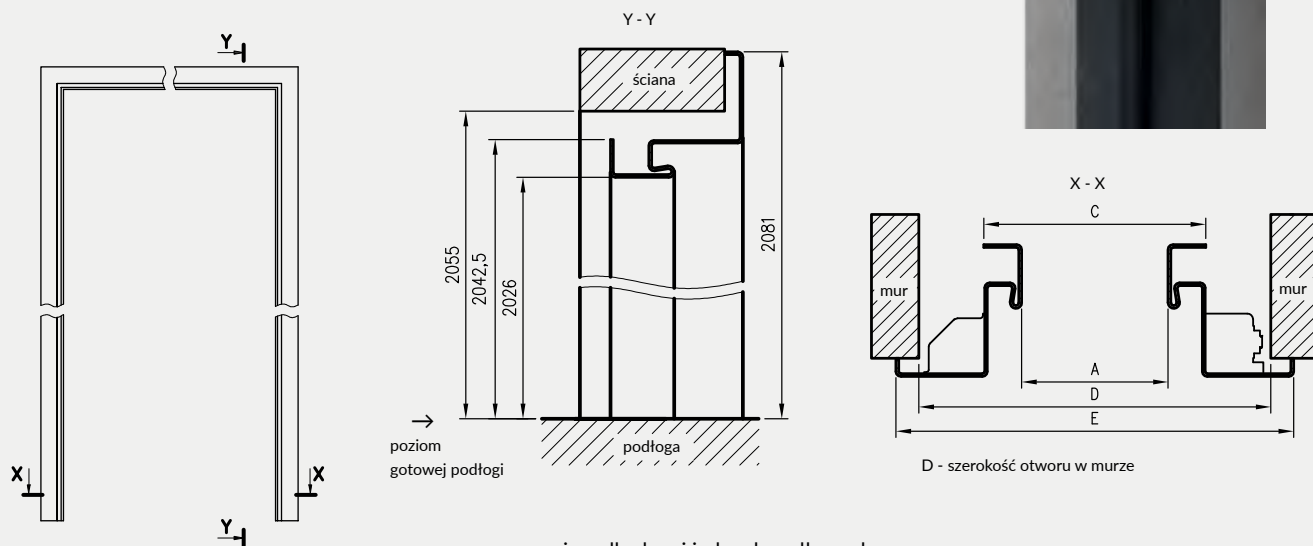

wymiary dla drzwi jednoskrzydłowych

symbol szer.	A	C	D	E
"60"	600	633	690	710
"70"	700	733	790	810
"80"	800	833	890	910
"90"	900	933	990	1010
"90E"	904	937	994	1014
"100"	1000	1033	1090	1110

Profil ościenicy OSMK

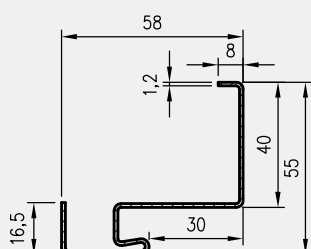

Ceny

symbol szer.	netto	brutto
"60" - "100"	420 zł	516,60 zł

Uwaga: Dopłata za wzmocnienie pod samozamykacz 33 zł | 40,59 zł,

KOLORYSTYKA

Ościeżnice malowane są proszkowo w dwóch stopniach połysku: mat/drobna struktura lub półpołysk/gładka, dostępne w kolorach:



*** kolor beż dostępny tylko w półpołysku



klamka MEDA - chrom błyszczący
wstawki w kolorach DRE-Cell, 3D i CPL
87 zł | 107,01 zł



szyld na klucz
30 zł | 36,90 zł



szyld na patent
30 zł | 36,90 zł



szyld łazienkowy
47 zł | 57,81 zł

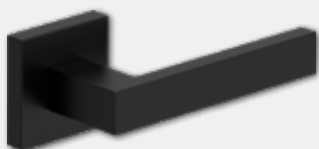

klamka QUBIK - czarny z powłoką antybakteryjną*
109 zł | 134,07 zł



szyld na klucz
45 zł | 55,35 zł



szyld na patent
45 zł | 55,35 zł



szyld łazienkowy*
71 zł | 87,33 zł



klamka CUBE SLIM - chrom szczotkowany
166 zł | 204,18 zł



szyld na klucz
58 zł | 71,34 zł



szyld na patent
58 zł | 71,34 zł



szyld łazienkowy
95 zł | 116,85 zł



klamka CUBE SLIM - mosiądz błyszczący
196 zł | 241,08 zł



szyld na klucz
64 zł | 78,72 zł



szyld na patent
64 zł | 78,72 zł



szyld łazienkowy
104 zł | 127,92 zł



klamka TOTAL - nikiel szczotkowany mat
165 zł | 202,95 zł



szyld na klucz
48 zł | 59,04 zł



szyld na patent
48 zł | 59,04 zł



szyld łazienkowy
82 zł | 100,86 zł



klamka IBIZA - czarny mat
76 zł | 93,48 zł



szyld na klucz
40 zł | 49,20 zł



szyld na patent
40 zł | 49,20 zł



szyld łazienkowy
56 zł | 68,88 zł



klamka CUBE - chrom błyszczący
142 zł | 174,66 zł



szyld na klucz
48 zł | 59,04 zł



szyld na patent
48 zł | 59,04 zł



szyld łazienkowy
82 zł | 100,86 zł

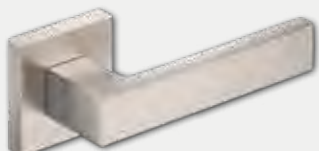

klamka CUBE - nikiel szczotkowany
142 zł | 174,66 zł



szyld na klucz
48 zł | 59,04 zł



szyld na patent
48 zł | 59,04 zł



szyld łazienkowy
82 zł | 100,86 zł

* - rękojeść klamki oraz pokrętła WC pokryte są powłoką antybakteryjną

KLAMKI



klamka CUBE - czarny mat
150 zł | 184,50 zł



szyld na klucz
50 zł | 61,50 zł



szyld na patent
50 zł | 61,50 zł



szyld łazienkowy
92 zł | 113,16 zł



klamka MONDO - nikiel satyna
73 zł | 89,79 zł



szyld na klucz
34 zł | 41,82 zł



szyld na patent
34 zł | 41,82 zł



szyld łazienkowy
54 zł | 66,42 zł



klamka TREND - nikiel satyna
75 zł | 92,25 zł



szyld na klucz
34 zł | 41,82 zł



szyld na patent
34 zł | 41,82 zł



szyld łazienkowy
54 zł | 66,42 zł



klamka LINEA - chrom błyszczący
76 zł | 93,48 zł



szyld na klucz
30 zł | 36,90 zł



szyld na patent
30 zł | 36,90 zł



szyld łazienkowy
47 zł | 57,81 zł



klamka LINEA - nikiel satyna
76 zł | 93,48 zł



szyld na klucz
34 zł | 41,82 zł



szyld na patent
34 zł | 41,82 zł



szyld łazienkowy
54 zł | 66,42 zł



klamka QUANTA Fit - mosiądz szczotkowany
77 zł | 94,71 zł



szyld na klucz
45 zł | 55,35 zł



szyld na patent
45 zł | 55,35 zł



szyld łazienkowy
62 zł | 76,26 zł



klamka BELLA SLIM - mosiądz błyszczący
185 zł | 227,55 zł



szyld na klucz
64 zł | 78,72 zł



szyld na patent
64 zł | 78,72 zł



szyld łazienkowy
104 zł | 127,92 zł



klamka ZORBA - chrom błyszczący/satyna
49 zł | 60,27 zł



szyld na klucz
21 zł | 25,83 zł



szyld na patent
21 zł | 25,83 zł



szyld łazienkowy
37 zł | 45,51 zł

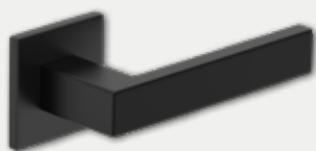

klamka QUBIK Fit - czarny
77 zł | 94,71 zł



szyld na klucz
45 zł | 55,35 zł



szyld na patent
45 zł | 55,35 zł



szyld łazienkowy
62 zł | 76,26 zł



klamka NOVA - stal nierdzewna
54 zł | 66,42 zł



szyld na klucz
21 zł | 25,83 zł



szyld na patent
21 zł | 25,83 zł



szyld łazienkowy
45 zł | 55,35 zł



klamka PROXIMA - stal nierdzewna
58 zł | 71,34 zł



szyld na klucz
21 zł | 25,83 zł



szyld na patent
21 zł | 25,83 zł



szyld łazienkowy
45 zł | 55,35 zł



klamka TOPAZ - stal nierdzewna
58 zł | 71,34 zł



szyld na klucz
21 zł | 25,83 zł



szyld na patent
21 zł | 25,83 zł



szyld łazienkowy
45 zł | 55,35 zł



klamka TOPAZ - stal nierdzewna, czarny mat
110 zł | 135,30 zł



szyld na klucz
44 zł | 54,12 zł



szyld na patent
44 zł | 54,12 zł



szyld łazienkowy
82 zł | 100,86 zł



klamka JOWISZ - stal nierdzewna
49 zł | 60,27 zł



szyld na klucz
17 zł | 20,91 zł



szyld na patent
17 zł | 20,91 zł



szyld łazienkowy
40 zł | 49,20 zł

NOWOŚĆ



klamka LUNA SLIM - chrom szczotkowany
124 zł | 152,52 zł



szyld na klucz
50 zł | 61,50 zł



szyld na patent
50 zł | 61,50 zł



szyld łazienkowy
87 zł | 107,07 zł

NOWOŚĆ



klamka LUNA SLIM - mosiądz błyszcząca
124 zł | 152,52 zł



szyld na klucz
50 zł | 61,50 zł



szyld na patent
50 zł | 61,50 zł



szyld łazienkowy
87 zł | 107,07 zł

KLAMKI



klamka IBIZA - grafit/chrom
78 zł | 95,94 zł



szyld na klucz
39 zł | 47,97 zł



szyld na patent
39 zł | 47,97 zł



szyld łazienkowy
56 zł | 68,88 zł



klamka IBIZA - nikiel satyna
78 zł | 95,94 zł



szyld na klucz
34 zł | 41,82 zł



szyld na patent
34 zł | 41,82 zł



szyld łazienkowy
54 zł | 66,42 zł



klamka IBIZA - chrom błyszczący
76 zł | 93,48 zł



szyld na klucz
30 zł | 36,90 zł



szyld na patent
30 zł | 36,90 zł



szyld łazienkowy
47 zł | 57,81 zł

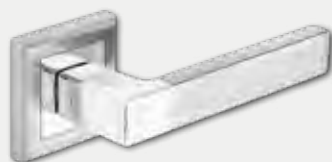

klamka BETA - nikiel satyna
50 zł | 61,50 zł



szyld na klucz
30 zł | 36,90 zł



szyld na patent
30 zł | 36,90 zł



szyld łazienkowy
47 zł | 57,81 zł



klamka EUROPA - nikiel satyna
50 zł | 61,50 zł



szyld na klucz
30 zł | 36,90 zł



szyld na patent
30 zł | 36,90 zł



szyld łazienkowy
47 zł | 57,81 zł



klamka TOMA - czarna
96 zł | 118,08 zł



szyld na klucz
39 zł | 47,97 zł



szyld na patent
39 zł | 47,97 zł



szyld łazienkowy
54 zł | 66,42 zł

NOWOŚĆ



klamka STARK Fit - czarna
110 zł | 135,30 zł



szyld na klucz
80 zł | 98,40 zł



szyld na patent
80 zł | 98,40 zł



szyld łazienkowy
92 zł | 113,16 zł



klamka WARNA - nikiel satyna
125 zł | 153,75 zł



szyld na klucz
39 zł | 47,97 zł



szyld na patent
39 zł | 47,97 zł



szyld łazienkowy
66 zł | 81,18 zł



klamka WEGA - czarny mat
69 zł | 84,87 zł



szyld na klucz
35 zł | 43,05 zł



szyld na patent
35 zł | 43,05 zł



szyld łazienkowy
49 zł | 60,27 zł



klamka ARCTUS - nikiel satyna
59 zł | 72,57 zł



szyld na klucz
30 zł | 36,90 zł



szyld na patent
30 zł | 36,90 zł



szyld łazienkowy
47 zł | 57,81 zł



klamka ALVA LUX - czarny mat
124 zł | 152,52 zł

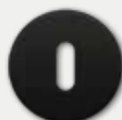

szyld na klucz
60 zł | 73,80 zł



szyld na patent
60 zł | 73,80 zł

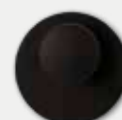

szyld łazienkowy
93 zł | 114,39 zł



klamka PEM LUX - chrom połysk
133 zł | 163,59 zł



szyld na klucz
55 zł | 67,65 zł



szyld na patent
55 zł | 67,65 zł



szyld łazienkowy
87 zł | 107,01 zł



klamka AS LUX - tytan
162 zł | 199,26 zł



szyld na klucz
67 zł | 82,41 zł



szyld na patent
67 zł | 82,41 zł



szyld łazienkowy
102 zł | 125,46 zł



klamka LEA LUX - chrom połysk
133 zł | 163,59 zł



szyld na klucz
55 zł | 67,65 zł



szyld na patent
55 zł | 67,65 zł



szyld łazienkowy
87 zł | 107,01 zł



klamka FOKUS - nikiel satyna velvet
62 zł | 76,26 zł



szyld na klucz
30 zł | 36,90 zł



szyld na patent
30 zł | 36,90 zł



szyld łazienkowy
44 zł | 54,12 zł



klamka JANE - nikiel lakierowany
66 zł | 81,18 zł



szyld na klucz
30 zł | 36,90 zł



szyld na patent
30 zł | 36,90 zł



szyld łazienkowy
44 zł | 54,12 zł

KLAMKI



klamka UNO - stal nierdzewna
43 zł | 52,89 zł



szyld na klucz
18 zł | 22,14 zł



szyld na patent
18 zł | 22,14 zł



szyld łazienkowy
34 zł | 41,82 zł



klamka ROMANA - chrom/nikiel lakierowany
56 zł | 68,88 zł



szyld na klucz
30 zł | 36,90 zł



szyld na patent
30 zł | 36,90 zł



szyld łazienkowy
44 zł | 54,12 zł



klamka TIK-QR - antracyt
56 zł | 68,88 zł



szyld na klucz
29 zł | 35,67 zł



szyld na patent
29 zł | 35,67 zł



szyld łazienkowy
42 zł | 51,66 zł



klamka QUBIK - nikiel lakierowany
54 zł | 66,42 zł



szyld na klucz
30 zł | 36,90 zł



szyld na patent
30 zł | 36,90 zł



szyld łazienkowy
44 zł | 54,12 zł



klamka LIBRA - nikiel satynowy
91 zł | 111,93 zł



szyld na klucz
26 zł | 31,98 zł



szyld na patent
26 zł | 31,98 zł



szyld łazienkowy
42 zł | 51,66 zł

Uwaga: szyldy podłużne nie pasują do drzwi z zamkiem magnetycznym



klamka ZORBA z szyldem podłużnym - chrom błyszczący / 52 zł | 63,96 zł



klamka ZORBA z szyldem podłużnym na klucz - chrom błyszczący/satyna (rozstaw 72 mm) 52 zł | 63,96 zł



klamka ZORBA z szyldem podłużnym na patent - chrom błyszczący/satyna (rozstaw 72 mm) 52 zł | 63,96 zł



klamka ZORBA z szyldem podłużnym łazienkowym - chrom błyszczący / satyna (rozstaw 72 mm) 62 zł | 76,26 zł



klamka SHARK czarna i inox 161 zł | 198,03 zł



szyld SHARK czarny i inox 82 zł | 100,86 zł

klamka SHARK do drzwi SOLID / ENTER



klamka DIVA i rozeta do skrzydła FORCA 10 i FORCA B 10 kolor srebrny F1 198 zł | 243,54 zł



rozeta 77 zł | 94,71 zł



klamka ONTARIO i rozeta do skrzydła SOLID RC2 kolor srebrny F1 179 zł | 220,17 zł



rozeta 89 zł | 109,47 zł



klamka techniczna STAR TEC - klasa IV
stal nierdzewna matowa cena za komplet
(klamka + szyld na patent)
105 zł | 129,15 zł

grubość skrzydeł do 55 mm



szyld na patent



klamka PEGAZ (rozstaw 72 mm)
nikiel mat na patent
95 zł | 116,85 zł



klamka TOM z szyldem podłużnym
na patent (rozstaw 72 mm) chrom mat
96 zł | 118,08 zł

szyld zewnętrzny

szyld wewnętrzny



UWAGA:
Klamka lewa lub prawa*.
Klamka z szyldem dopasowana do skrzydeł
z dwoma zamkami oprócz kolekcji SOLID.

* klamka lewa

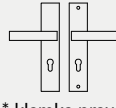

* klamka prawa



UWAGA:
Klamka z szyldem dopasowana do skrzydeł
SOLID z dwoma zamkami.



klamka TOTAL zewnętrzna z szyldem
podłużnym (rozstaw 72 mm)
inox plus - 158 zł | 194,34 zł



szyld górny TOTAL
krótki inox plus
72 zł | 88,56 zł

Uwaga: szyldy podłużne nie pasują do drzwi z zamkiem magnetycznym

WKŁADKI



wkładka 26/41 - nikiel mat
34 zł | 41,82 zł



wkładka 26/41 - mosiądz satyna
34 zł | 41,82 zł



zestaw wkładek ZN 30/40+30G/40 SN
lub ZN 30/40+40G/30 SN nikiel satyna
120 zł | 147,60 zł

system
jednego klucza



zestaw wkładek ZN 30/40+40G/30 SB
lub ZN 30/40+40G/30 SB mosiądz satyna
113 zł | 138,99 zł



samozamykacz DORMA TS-90 impuls
Cena.....385 zł | 473,55 zł



samozamykacz DORMA TS-71
Cena.....272 zł | 334,56 zł



samozamykacz GEZE TS 2000
Cena.....328 zł | 403,44 zł

DEKORY



biały (struktura stojów)	biała mat	sosna biała	wiąz syberyjski	srebrna	dąb piaskowy
dąb bielony ryfla	dąb vintage	wiąz tabac*	kasztan marrone struktura	dąb evoke	dąb toffi***
wiąz antracyt	dąb złoty ryfla	orzech	orzech ciemny ryfla	orzech karmelowy	siwy struktura
czarna mat 2	dąb szary ryfla***	wenge ciemne	czarny struktura	miedź antyczna	beton oxide
szara jasna mat	ciemna oliwka mat	ciemny niebieski mat		dąb riviera	dąb rustikal

*** dekory tylko w usłojeniu poziomym, *dekor dostępny do wyczerpania zapasów



orzech amerykański	heban*	wiąz	dąb polski 3D	dąb grand
-----------------------	--------	------	---------------	-----------



biały lakier akrylowy UV RAL=9003	ecru RAL=9001	latte Flugger = 4362 NCS = S1505-Y50R	popielaty RAL=7035
---	------------------	---	-----------------------



Dekory z kolekcji LUX

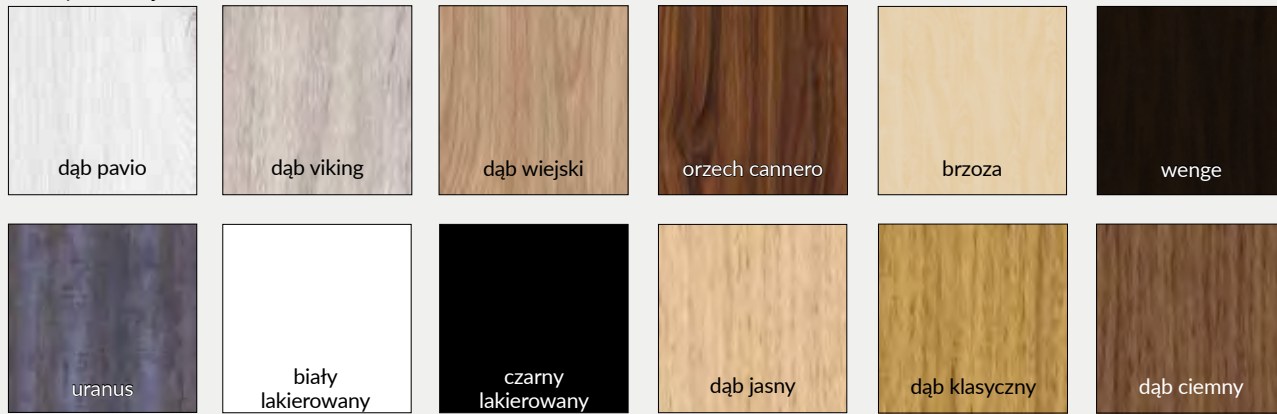

Dekory z kolekcji CLARO, GRAFI,

Dekory z kolekcji WOOD

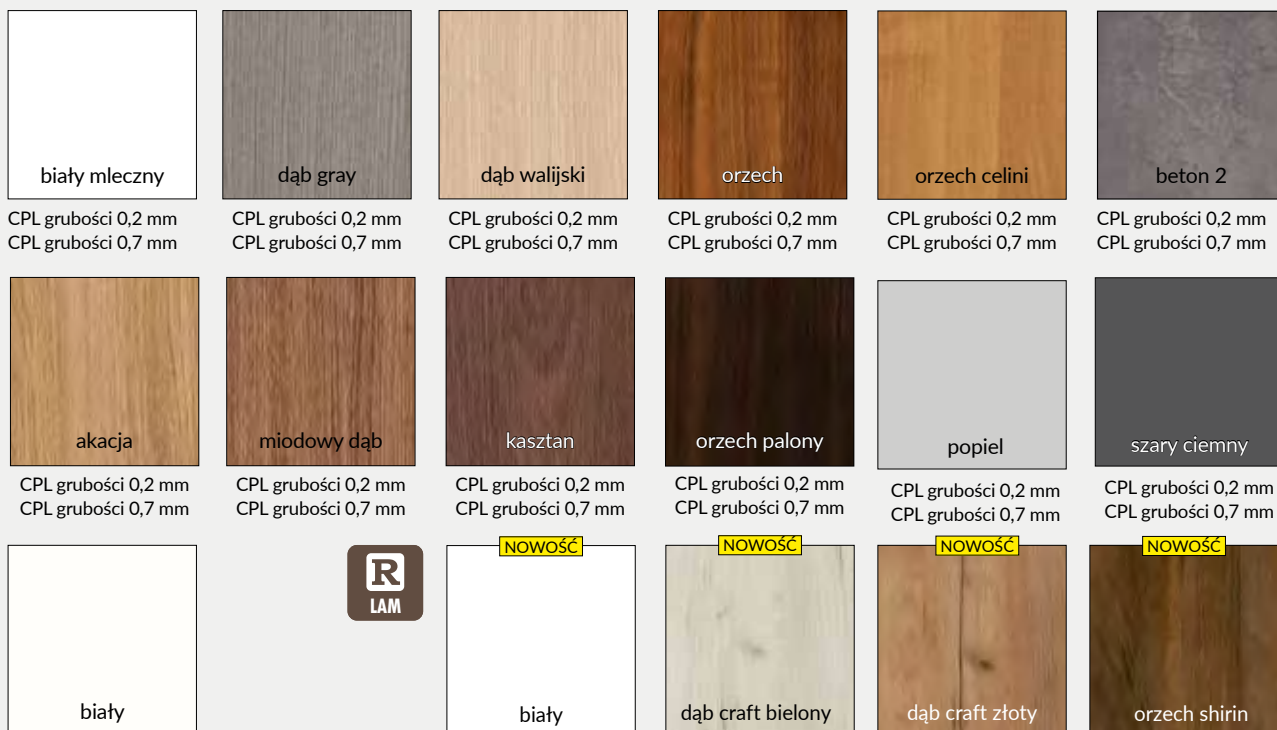
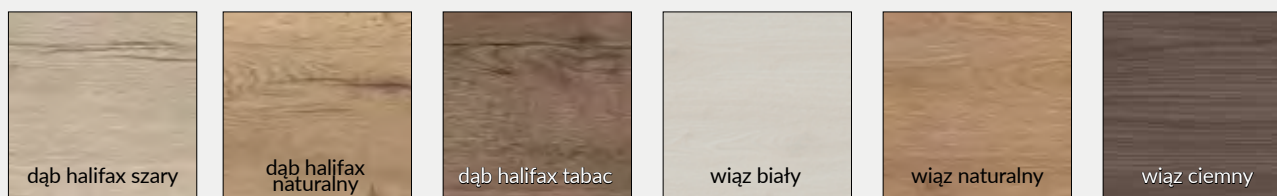

W0118
CPL grubości 0,15 mm
CPL grubości 0,7 mm

Skalowanie wzorów grafik G1 - G6 w szerokościach skrzydeł drzwiowych prawych

Wzór grafiki G1



"60"

Wzór grafiki G2



"60"

Wzór grafiki G3



"60"

Wzór grafiki G4



"60"

Wzór grafiki G5



"60"

Wzór grafiki G6



"60"



"70"



"70"

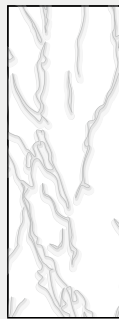

"70"

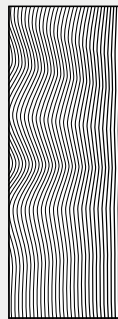

"70"

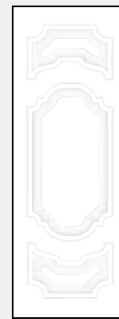

"70"



"70"



"90"

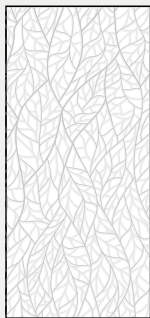

"90"

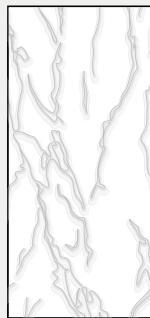

"90"

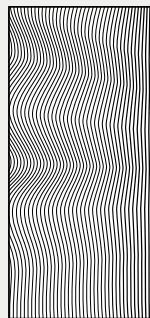

"90"

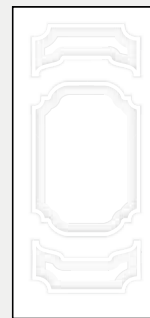

"90"

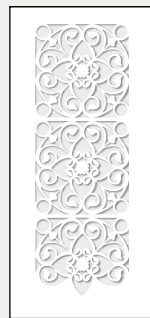

"90"



"100"



"100"



"100"

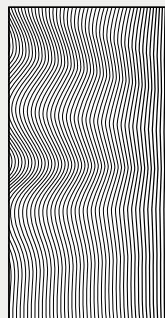

"100"

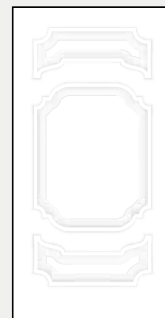

"100"

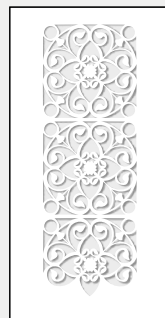

"100"

Skalowanie wzorów grafik w szerokości skrzydła drzwiowego „80” pokazano na str.54 i 55

Skalowanie wzorów grafik G7 - G12 w szerokościach skrzydeł drzwiowych prawych

Wzór grafiki G7

Wzór grafiki G8

Wzór grafiki G9

Wzór grafiki G10

Wzór grafiki G11

Wzór grafiki G12

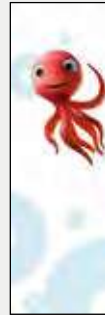
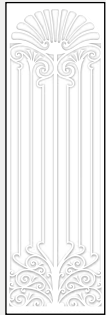

"60"

"60"

"60"

"60"

"60"

"60"

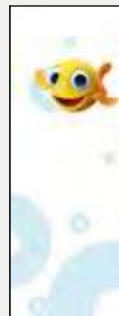
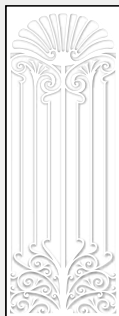

"70"

"70"

"70"

"70"

"70"

"70"

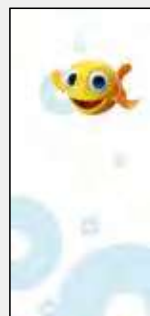
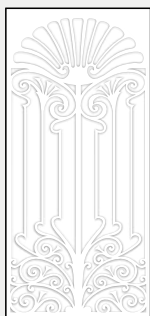

"90"

"90"

"90"

"90"

"90"

"90"

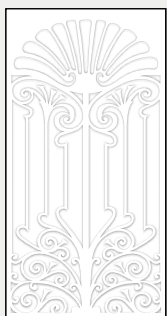

"100"

"100"

"100"

"100"

"100"

"100"

Skalowanie wzorów grafik w szerokości skrzydła drzwiowego „80” pokazano na str.54 i 55

Skalowanie wzorów grafik G13 - G18 w szerokościach skrzydeł drzwiowych prawych

Wzór grafiki G13



"60"

Wzór grafiki G14



"60"

Wzór grafiki G15



"60"

Wzór grafiki G16



"60"

Wzór grafiki G17*



"60"

Wzór grafiki G18*



"60"



"70"



"70"



"70"



"70"



"70"



"70"



"90"



"90"



"90"



"90"



"90"



"90"



"100"



"100"



"100"



"100"

















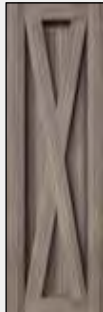
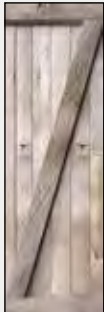





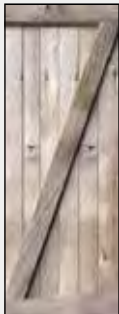





"100"



"100"

Skalowanie wzorów grafik w szerokości skrzydła drzwiowego „80” pokazano na str.54 i 55
* wzór posiada wersje dla skrzydła prawego i lewego

Skalowanie wzorów grafik G19 - G25 w szerokościach skrzydeł drzwiowych prawych

Wzór grafiki G19	Wzór grafiki G20*	Wzór grafiki G21	Wzór grafiki G22	Wzór grafiki G23	Wzór grafiki G24*	Wzór grafiki G25
						
"60"	"60"	"60"	"60"	"60"	"60"	"60"
						
"70"	"70"	"70"	"70"	"70"	"70"	"70"
						
"90"	"90"	"90"	"90"	"90"	"90"	"90"
						
"100"	"100"	"100"	"100"	"100"	"100"	"100"

Skalowanie wzorów grafik w szerokości skrzydła drzwiowego „80” pokazano na str.54 i 55
* wzór posiada wersje dla skrzydła prawego i lewego

SZYBY

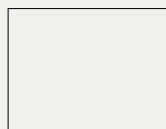

wzór 1 VETRO
przeźroczysta

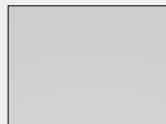

wzór 1 VETRO
decormat

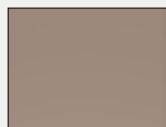

wzór 1 VETRO
decormat brąz

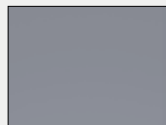

wzór 1 VETRO
decormat grafit

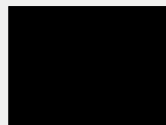

wzór VETRO E, VETRO D1
szyba laminowana czarna
nieprzezierna

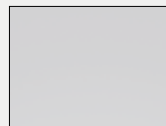

wzór VETRO E
szyba laminowana
decormat

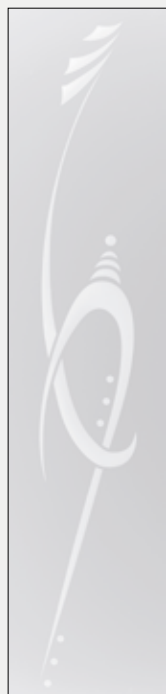

wzór 2 VETRO



wzór 3 VETRO



wzór 4 VETRO



wzór 5 VETRO



wzór 10 VETRO



wzór 11 VETRO



wzór 12 VETRO



wzór 13 VETRO



wzór 14 VETRO



wzór 15 VETRO



mat dre

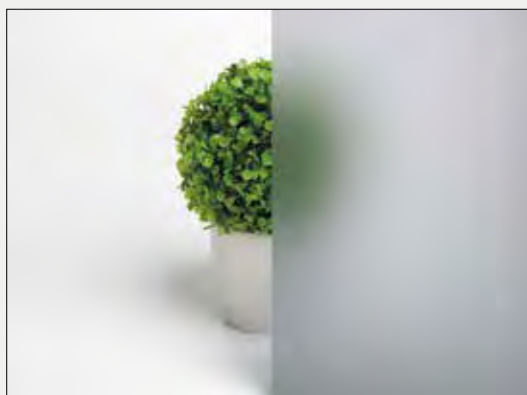

decormat grafit

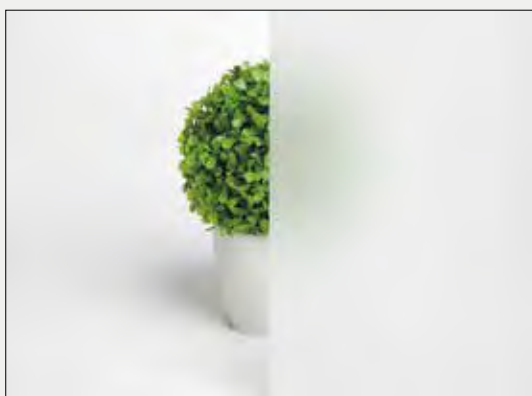

mleczna laminowana VSG 22.1, obustronnie gładka

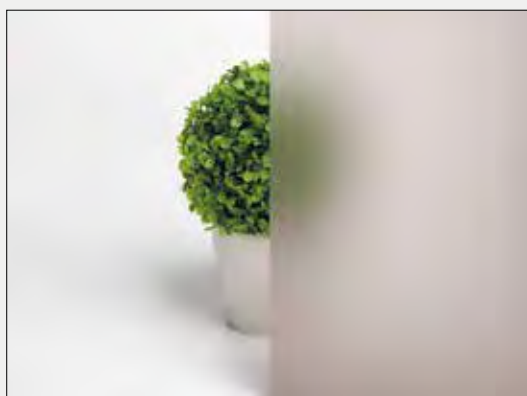

decormat brąz



żaluzja



chinchila



kora biała

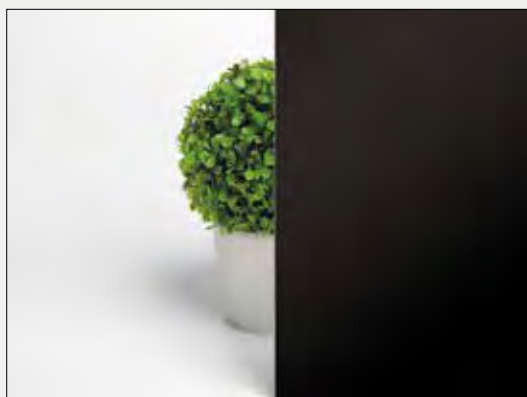

VSG czarna

CENY

Ceny i dostępność szyb podane są na stronach ze skrzydłami drzwiowymi. Szyby w drzwiach naszych kolekcji posiadają awers i rewers (oprócz VSG 22.1 i VETRO E, VETRO D1).

ELEMENTY MASKUJĄCE OŚCIEŻNIC

OPASKI MASKUJĄCE

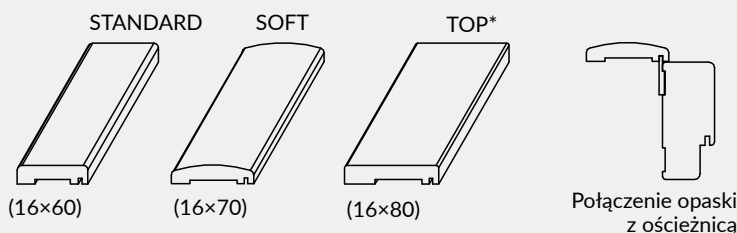

zastosowanie: do ościeżnicy prostej, prostej SOFT

Zawartość kompletu (na jedną stronę drzwi): opaska pozioma i dwie pionowe, zaczepy plastikowe, kołki oraz spinki zaciskowe. Opaski maskujące pakowane są w karton.

CENY OPASEK

model	Cell, 3D, Finish, CPL		malowane	
	cena netto	cena brutto	cena netto	cena brutto
STANDARD	65 zł	79,95 zł	136 zł	167,28 zł
SOFT	75 zł	92,25 zł	153 zł	188,19 zł
TOP*	80 zł	98,40 zł	161 zł	198,03 zł
Do drzwi dwuskrzydłowych	+30%			

* opaska maskująca TOP nie jest dostępna w kolorach folii Finish

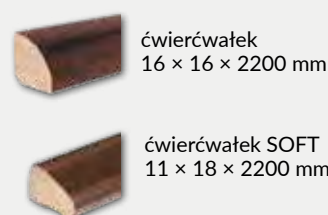

LISTWY DEKORACYJNE



Długość listew dekoracyjnych 2,62 mb (oprócz LPP4W). Listwy dekoracyjne wymagają przycięcia przed montażem.

CENY LISTEW

Model	Cell, 3D		CPL		malowane	
	netto	brutto	netto	brutto	netto	brutto
LPP1W, LPP2W*, LPP3W*	31 zł	38,13 zł	31 zł	38,13 zł	68 zł	83,64 zł
LPP4W	48 zł	59,04 zł	-	-	107 zł	131,61 zł

cena za 1 szt.

* tylko dekory Cell i 3D

KRATKI WENTYLACYJNE

Do drzwi można wstawić łazienkową kratkę wentylacyjną tworzywową, dostępną w kolorach biały, beż, calvados, brąz, srebrna, kremowa, szary, czarny i popielaty (oprócz drzwi ramowych, przesuwnych, składanych, P.POŻ. oraz SOLID, ENTER) lub aluminiową

- » kratka wentylacyjna tworzywowa
- » kratka wentylacyjna aluminiowa

cena netto | cena brutto
26 zł | 31,98 zł
109 zł | 134,07 zł



kratka wentylacyjna tworzywowa



kratka wentylacyjna aluminiowa

ĆWIERCWAŁKI

Ćwiercwałek służy do maskowania kąтового połączenia ściany i ościeżnicy. Jednostką handlową jest sztuka.

Ceny ćwiercwałków

MODEL	cena netto	cena brutto
ćwiercwałek	15 zł	18,45 zł
ćwiercwałek SOFT	15 zł	18,45 zł
ćwiercwałek malowany	36 zł	44,28 zł
ćwiercwałek malowany SOFT	36 zł	44,28 zł

LPP 2W LPP 3W LPP 1W LPP 4W

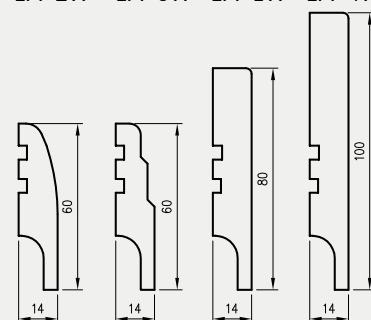

Listwa LPP4W długości 2,40 mb na płycie odpornej na wilgoć.

AKCESORIA WENTYLACYJNE I INNE

TULEJE WENTYLACYJNE DO DRZWI PŁYTOWYCH

Istnieje możliwość zakupu kompletu (5 szt.) tulei wentylacyjnych. DRE-Cell Decor, folia 3D, laminat CPL.

Ceny tulei

kolekcja	cena netto	cena brutto
DRE-Cell, folia 3D, laminat CPL	16 zł	19,68 zł

Cena za komplet 5 szt.

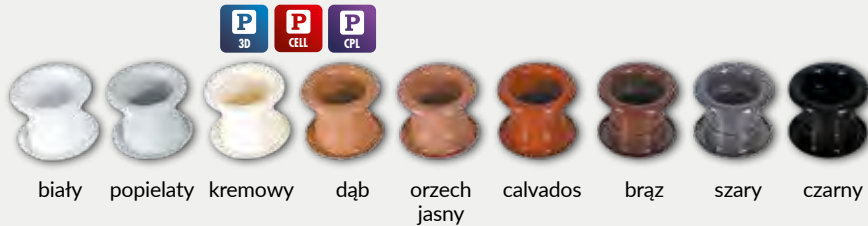

biały popielaty kremowy dąb orzech jasny calvados brąz szary czarny

TULEJE WENTYLACYJNE DO DRZWI RAMOWYCH

Do drzwi ramowych, poza VETRO, stosujemy tuleje tworzywowe (3 tuleje do drzwi „60”, 4 tuleje do drzwi „70”, 5 tulei do drzwi „80”-„100”)

TULEJE TWORZYWOWE



MODEL	cena netto	cena brutto
VERANO, NESTOR, AURI, ENA, SCALA, PIANO, PREMIUM, ELSA, FOSCA, TRIESTA, EVEN, REVA, SOLTE, VERSO	6 zł	7,38 zł

Cena za 1 szt.



PODCIĘCIE WENTYLACYJNE

We wszystkich kolekcjach (oprócz SOLID, SOLID RC2, ENTER, P.POŻ, przesuwne, składane), na życzenie można wykonać podcięcie wentylacyjne.

	cena netto	cena brutto
podcięcie wentylacyjne	27 zł	33,21 zł

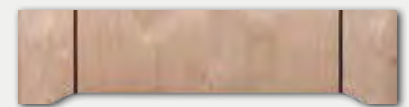

podcięcie wentylacyjne

NASADKI NA ZAWIASY

» (kpl. 2 szt. na 1 zawias) 10 zł netto | 12,30 zł brutto
Nasadki tworzywowe przystosowane do zawiasów o średnicy 13,5.

» Naparstek (cena za 1 szt.)

17 zł netto | 20,91 zł brutto



złoty połysk chrom połysk chrom mat czarny biały

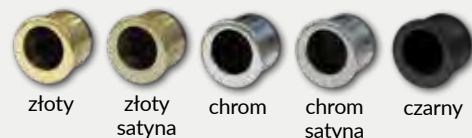

złoty złoty satyna chrom chrom satyna czarny

INFORMACJE TECHNICZNE

WYMIARY SKRZYDEŁ I ROZMIESZCZENIE ZAWIASÓW

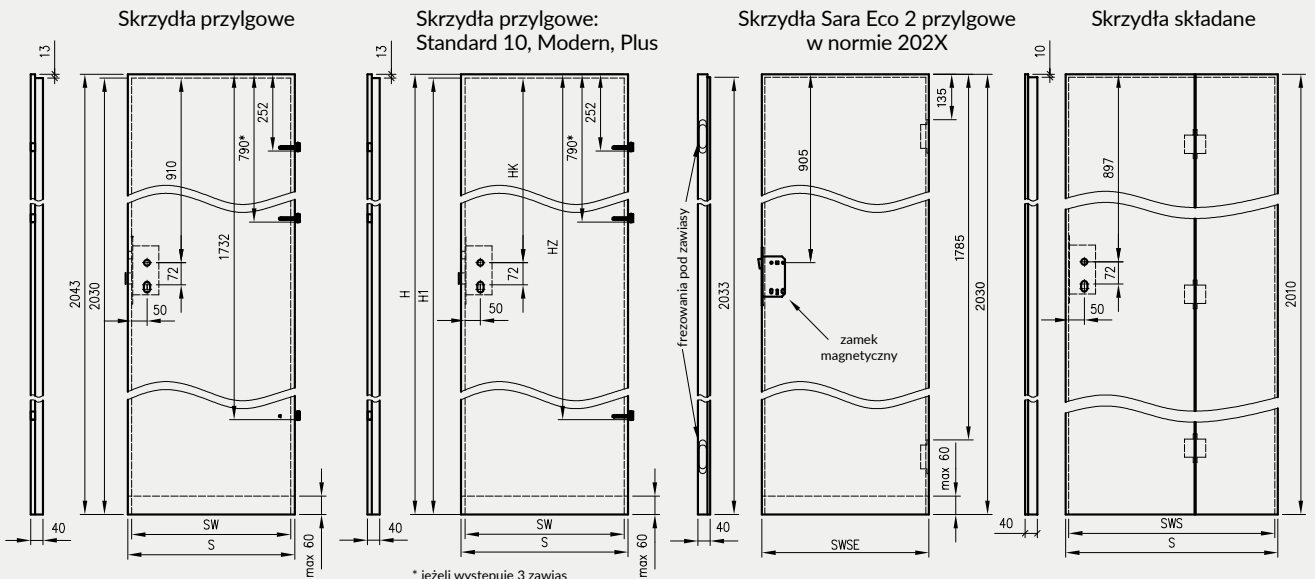

Skrzydła bezprzylgowe rozwiernie

Skrzydła bezprzylgowe rozwiernie Standard 10, Modern, Plus

Skrzydła Sara Eco 2 bezprzylgowe w normie 202X

Skrzydła przesuwne do:

- kaset ościeżnicowych PA
- systemów SPAZIO CD
- systemów naściennych

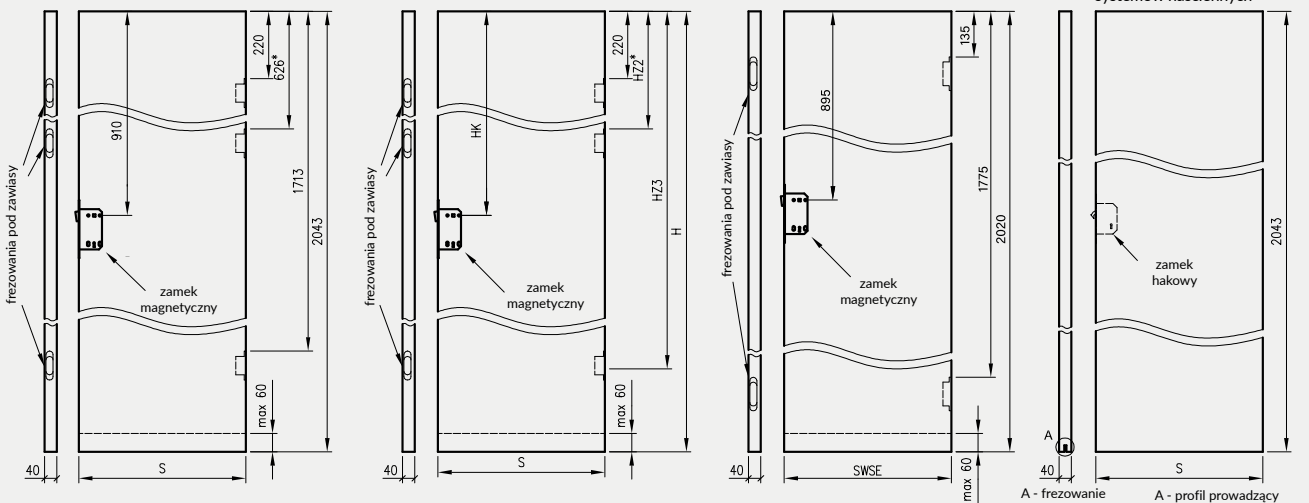

* jeśli występuje

Uwaga: zamki magnetyczne w dwóch wariantach rozstawu: 85mm na wkładkę patentową lub 90 mm na klucz zwykły oraz WC

Skrzydła Forca / Forca B

Skrzydła Athos / Olimp EI30

Skrzydła Olimp EI60**

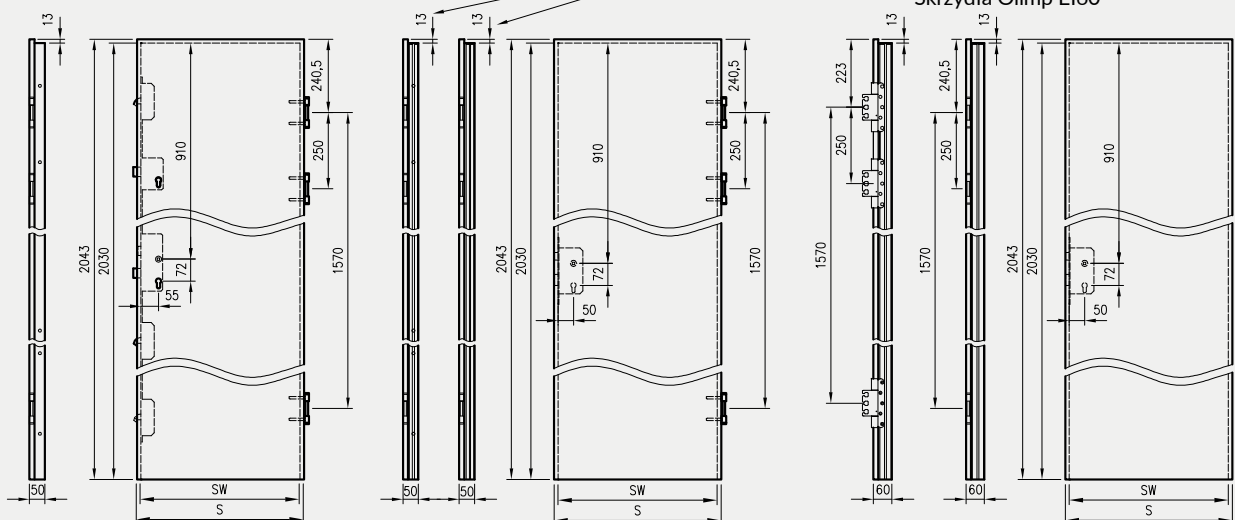

** Olimp EI60 dwa warianty zawiasów (w zależności od szerokości drzwi)

INFORMACJE TECHNICZNE

SZEROKOŚĆ SKRZYDEŁ

Symbol wym. drzwi	S	SW	SWSE	SWS
„60”	644	618	620	-
„70”	744	718	720	-
„80”	844	818	820	824
„90”	944	918	920	924
„100”	1044	1018	1020	1024
„110*”	1144	1118	-	-

S – całkowita szerokość skrzydła
 SW – szerokość we wrębie (dotyczy skrzydeł przylgowych)
 SWSE – szerokość skrzydeł Sara Eco 2
 SWS – szerokość we wrębie skrzydeł składanych
 * - szerokość „110” dostępna tylko w skrzydłach Standard 10, Athos, Enter Akustik i Olimp

Uwaga: Całkowita szerokość dostawek „40” wynosi 444 mm

DODATKOWE SZEROKOŚCI SKRZYDEŁ

Symbol wym. drzwi	S	SW
„90E” dla OLIMP EI30, ATHOS, FORCA, FORCA B	959	933
„90E” dla OLIMP EI60	969	943
„90E” dla STANDARD, ENTER, ENTER AKUSTIK, SOLID, SOLID RC2	948	922

Standard inwestycyjny „90E” zapewnia 900mm światła przejścia w ościeżnicy ze skrzydłem otwartym pod kątem 90 stopni

WYMIARY SKRZYDEŁ W 4 WARIANTACH WYSOKOŚCI

(dotyczy skrzydeł STANDARD 10 oraz kolekcji MODERN i PLUS)

H	H1	HK	HZ	HZ2	HZ3
1983	1970	850	1672	606	1653
2043	2030	910	1732	626	1713
2110	2097	977	1799	647	1780
2240	2227	1107	1929	691	1910

H - wysokość całkowita skrzydła
 H1 - wysokość skrzydła we wrębie
 HK - odległość od górnego wrębu skrzydła do osi klamki
 HZ - odległość od górnej krawędzi skrzydła do punktu osadzenia trzeciego zawiasu

WYSOKOŚĆ SKRZYDEŁ

2043 mm – całkowita wysokość skrzydeł przylgowych i bezprzylgowych (2010 dla skrzydeł składanych)
 2030 mm – wysokość skrzydeł przylgowych we wrębie (2020 dla skrzydeł przylgowych Sara Eco 2, 2000 dla skrzydeł składanych)
 2055 mm – całkowita wysokość skrzydeł z odwróconą przylgą
 1983, 2043, 2110, 2240 mm – całkowite możliwe wysokości skrzydeł STANDARD 10 oraz kolekcji MODERN i PLUS (1970, 2030, 2097, 2227 mm - mierzone we wrębie)

SKRACANIE SKRZYDEŁ

Istnieje możliwość skrócenia skrzydeł we własnym zakresie, maksymalnie o 60 mm (nie można skracać skrzydeł VETRO, PPOŻ, FORCA B, wszystkich kolekcji w wersji przesuwnej, skrzydeł biernych, skrzydeł szklanych, składanych oraz skrzydeł z uszczelką opadającą).

SZCZELINY PROGOWE

Standardowa wysokość szczeliny pomiędzy skrzydłem a gotową podłogą wynosi 8 mm (15 mm w drzwiach FOLDE; 5-6 mm w drzwiach OLIMP).

UWAGI DOTYCZĄCE ZAWIASÓW

W skrzydłach przylgowych: ramowych, wejściowych (Enter, Enter Akustik, Solid) oraz innych kolekcji o szerokości nie mniejszej niż „90” montowane są 3 zawiasy wkręcane \varnothing 13,5 mm. W pozostałych skrzydłach przylgowych wewnątrzlokowych możliwy jest wybór 2 lub 3 zawiasów.

Skrzydła SOLID RC2, FORCA, FORCA B, ATHOS oraz OLIMP EI30 wyposażone są w 3 zawiasy trójdzielne.

Skrzydła OLIMP EI60 w zależności od szerokości wyposażone są w 3 zawiasy trójdzielne lub 3 zawiasy SIMONSWERK VX 7939/160.

Skrzydła bezprzylgowe rozwierne mają wyfrezowane gniazda pod 2 lub 3 zawiasy wpuszczane, które są pakowane wraz z ościeżnicą.

Skrzydła Sara Eco 2 przylgowe i bezprzylgowe mają wyfrezowane gniazda pod zawiasy wpuszczane, które są pakowane wraz z ościeżnicą. Skrzydła składane posiadają 3 zawiasy wpuszczane, które łączą dwie części skrzydła.

Skrzydła z odwróconą przylgą mają wyfrezowane gniazda pod 2 zawiasy wpuszczane, które są pakowane wraz z ościeżnicą.

Skrzydło bezprzylgowe



krawędź bez przylgi



zamek magnetyczny



zawias wpuszczany

Skrzydło przylgowe



krawędź prosta

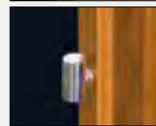

zawias wkręcany

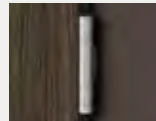

zawias trójdzielny



Zawias trójdzielny

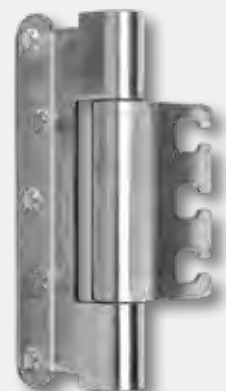

Zawias SIMONSWERK VX 7939/160

INFORMACJE TECHNICZNE

GRUBOŚĆ SKRZYDEŁ I DOBÓR WKŁADKI PATENTOWEJ

Rodzaj skrzydła	Grubość skrzydeł	proporcja w skrzydle (W0/Z0)	Zalecany ** wymiar wkładki (W/Z)	Dotyczy wkładki z gałką	
				Wkładka z gałką po wewnętrznej stronie (W/Z)	Wkładka z gałką po zewnętrznej stronie (W/Z)
Skrzydła przylgowe	40	14 / 26	25 / 40 26 / 36 26 / 41 30 / 40	25G / 40 26G / 36 26G / 41 30G / 40	25 / 40G 26 / 36G 26 / 41G 30 / 40G
Skrzydła przylgowe Sara Eco 2	40	24 / 16	35 / 30 36 / 26 36 / 31 40 / 30	35G / 30 36G / 26 36G / 31 40G / 30	35 / 30G 36 / 26G 36 / 31G 40 / 30G
Skrzydła bezprzylgowe	40	20 / 20	31 / 31 30 / 30 35 / 35	31G / 31 30G / 30 35G / 35	
Skrzydła bezprzylgowe Sara Eco 2	40	16 / 24	30 / 35 26 / 36 31 / 36 30 / 40	30G / 35 26G / 36 31G / 36 30G / 40	30 / 35G 26 / 36G 31 / 36G 30 / 40G
Skrzydło z odwróconą przylgą	40	27 / 13	40 / 25 41 / 26	40G / 25 41G / 26	40 / 25G 41 / 26G
Skrzydła składane	40	17/23	30/35 31/36 30/40	30G / 35 31G / 36 30G / 40	30 / 35G 31 / 36G 30 / 40G
p.poż. Athos	50	21 / 29	31 / 41 35 / 40	31G / 41 35G / 40	31 / 41G 35 / 40G
Olimp EI30	50	18 / 32	30 / 45 31 / 46	30G / 45 31G / 46	30 / 45G 31 / 46G
Olimp EI60	60	28 / 32	40 / 45 41 / 46	40G / 45 41G / 46	40 / 45G 41 / 46G
p.poż. FORCA	50	22 / 28	35 / 40		
SOLID RC2	40,6	14 / 26,6	26 / 40 26 / 41 30 / 40		

* Wkładki są obracalne – tzn. 25/40 = 40/25, 26G/36 = 36/26G

** Wymiar zalecany przy założeniu że szyld ma grubość 10 mm, a wkładka wystaje ponad szyld nie więcej niż 5 mm.

Rys. Dobór wymiaru wkładki bębnekowej

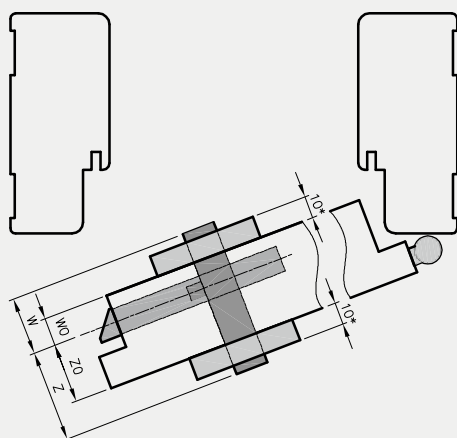

Wymiar wkładki obliczamy ze wzoru:

$W0 + \text{grubość szyldu} + 2 \div 3 \text{mm} / Z0 + \text{grubość szyldu} + 2 \div 3 \text{mm}$

gdzie:

W0 i Z0 – wartości podano w powyższej tabeli
grubość szyldu – mierzymy (w tabeli założono że szyld ma 10 mm grubości)

Rys. Dobór wymiaru wkładki z gałką

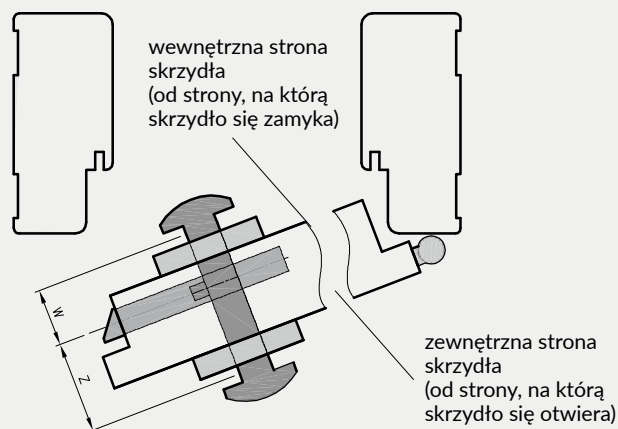

Dobór wkładki z gałką – jeżeli chcemy zamontować gałkę po:

- wewnętrznej stronie skrzydła – symbol gałki musi być przy wymiarze „W” (patrz 5 kolumna w tabeli)

- zewnętrznej stronie skrzydła – symbol gałki musi być przy wymiarze „Z” (patrz 6 kolumna w tabeli)

INFORMACJE TECHNICZNE

SKRZYDŁA PRZYLGOWE POJEDYNCZE

Oferujemy skrzydła: prawe, lewe oraz centra



SKRZYDŁA PRZYLGOWE PODWÓJNE

Oferujemy skrzydła podwójne: prawe - wówczas prawe skrzydło jest czynnym a lewe biernym oraz skrzydła podwójne lewe - wówczas lewe skrzydło jest czynnym a prawe biernym.

Skrzydło czynne posiada przylgę oraz zamek w standardzie. Dla drzwi dwuskrzydłowych krawędź od strony umieszczenia zamka skrzydła czynnego i biernego od strony umieszczenia zaczepu jest zawsze krawędzią prostą.

Natomiast skrzydło bierne posiada „kontrprzylgę” oraz w standardzie blachę zaczepową i „kantrygiel” (A)

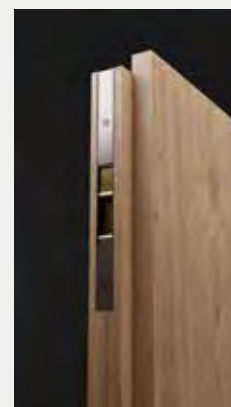

Kantrygiel (A)

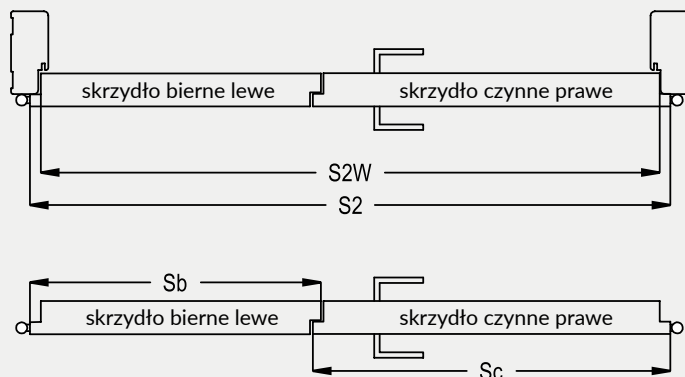

Wyłącznie ościeżnice naszej produkcji pasują do drzwi dwuskrzydłowych, dlatego zalecamy dokonywanie zakupu drzwi w kompletach. Komplet DRE obejmuje 2 skrzydła drzwiowe oraz ościeżnicę.

$$\boxed{\text{cena drzwi dwuskrzydłowych}} = \boxed{\text{cena skrzydła} \times 2} + \boxed{\text{cena ościeżnicy}}$$

Symbol wymiaru	wymiary w [mm]		
	S2	S2W	kombinacja* Sc+Sb
„100d”	1078	1052	644+444
„110d”	1178	1152	744+444
”120”	1278	1252	844+444; 644+644
”130”	1378	1352	944+444; 744+644; 644+744
”140”	1478	1452	1044+444; 844+644; 744+744; 644+844
”150”	1578	1552	944+644; 844+744; 744+844; 644+944
”160”	1678	1652	1044+644; 944+744; 844+844; 744+944; 644+1044
”170”	1778	1752	1044+744; 944+844; 844+944; 744+1044
”180”	1878	1852	1044+844; 944+944; 844+1044
”190”	1978	1952	1044+944; 944+1044
”200”	2078	2052	1044+1044

kombinacja* - możliwe zestawienia szerokości skrzydeł czynnych (Sc) i biernych (Sb)

INFORMACJE TECHNICZNE

SKRZYDŁA BEZPRZYLGOWE-PRZESUWNE

Oferujemy skrzydła: prawe, lewe oraz centra (skrzydło bez zamka i uchwyty)

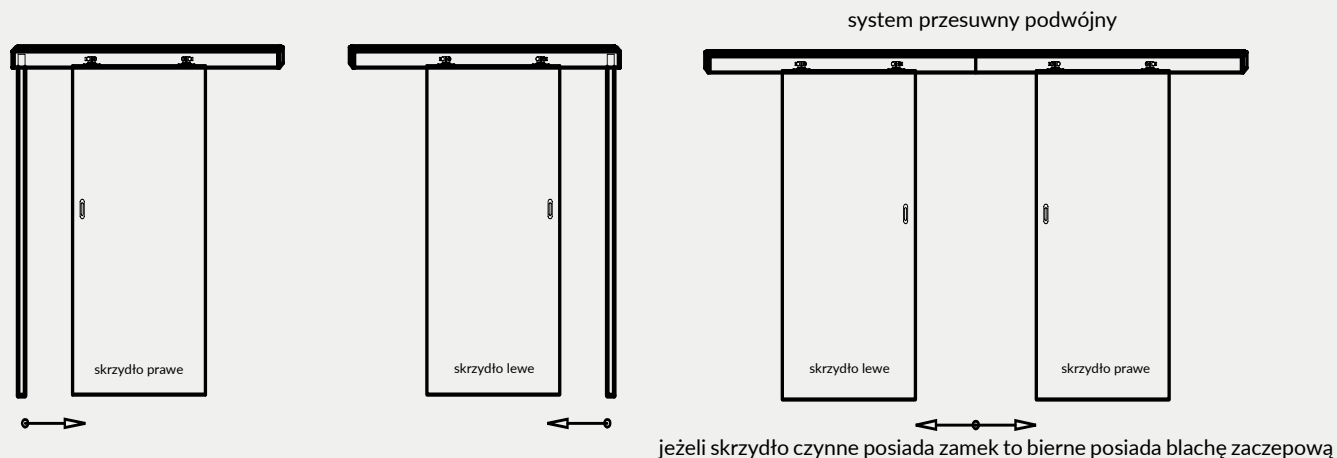

SKRZYDŁA BEZPRZYLGOWE POJEDYNCZE

Oferujemy skrzydła: prawe, lewe oraz centra



SKRZYDŁA BEZPRZYLGOWE PODWÓJNE

Oferujemy skrzydła podwójne: prawe - wówczas prawe skrzydło jest czynnym a lewe biernym oraz skrzydła podwójne lewe - wówczas lewe skrzydło jest czynnym a prawe biernym.

Skrzydło czynne posiada zamek w standardzie, natomiast skrzydło bierne blachę zaczepową i „kantrygiel”.

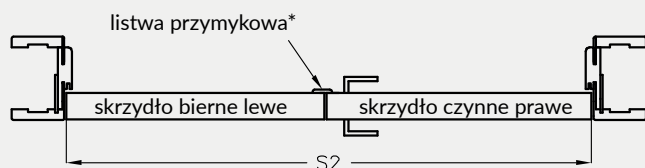

* do drzwi dwuskrzydłowych bezprzylgowych istnieje możliwość dokupienia listwy przymykowej szer. 30 mm

$$\boxed{\text{cena drzwi dwuskrzydłowych}} = \boxed{\text{cena skrzydła} \times 2} + \boxed{\text{cena ościeżnicy}}$$

Symbol wymiaru	wymiary w [mm]	
	S2	kombinacja* Sc+Sb
"120"	1291	644+644
"130"	1391	744+644; 644+744
"140"	1491	844+644; 744+744; 644+844
"150"	1591	944+644; 844+744; 744+844; 644+944
"160"	1691	1044+644; 944+744; 844+844; 744+944; 644+1044
"170"	1791	1044+744; 944+844; 844+944; 744+1044
"180"	1891	1044+844; 944+944; 844+1044

kombinacja* - możliwe zestawienia szerokości skrzydeł czynnych (Sc) i biernych (Sb)

KONSTRUKCJA SKRZYDEŁ PŁYTOWYCH

- » Rama skrzydła wykonana z drewna iglastego lub z płyty MDF
- » Wypełnienie: wkład stabilizujący „plaster miodu” (A), płyta wiórowo-otworowa (B) oraz w drzwiach przeciwpożarowych: płyta wiórowa
- » Płyta zewnętrzna HDF 3 mm lub płyta zewnętrzna HDF 4 mm (Finea, Finea B, Enter, Enter Akustik, Solid)
- » Krawędź prosta lub bez przylgi

Płyty zewnętrzne skrzydeł uszlachetnione są:

- a) w kolekcji DRE-Cell dekor - folia dekoracyjna na bazie polipropylenu
- b) w folii 3D - folia 3D na bazie papieru dekoracyjnego
- c) w laminacie CPL - laminatem CPL gr. 0,15 - 0,2 mm lub 0,7 mm

Skrzydło drzwiowe przeciwpożarowe Olimp EI30

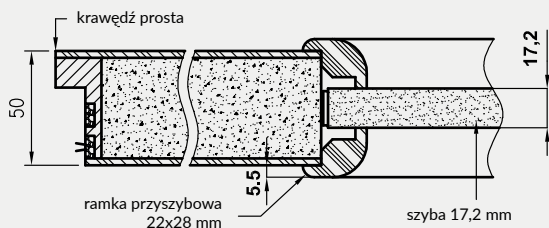

Skrzydło drzwiowe przeciwpożarowe Olimp EI60

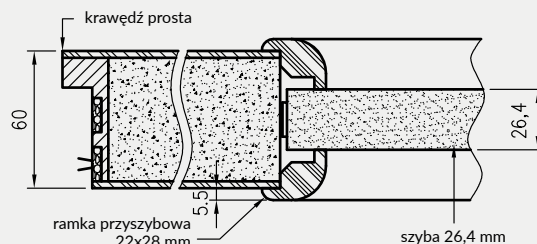

Skrzydło drzwiowe antywłamaniowe-przeciwpożarowe Forca EI30

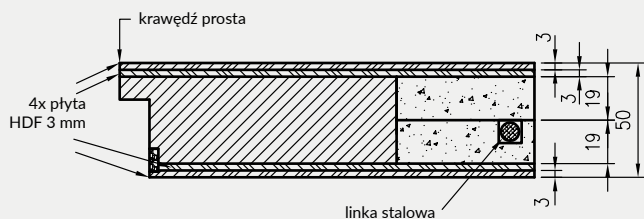

Skrzydło drzwiowe antywłamaniowe Forca B

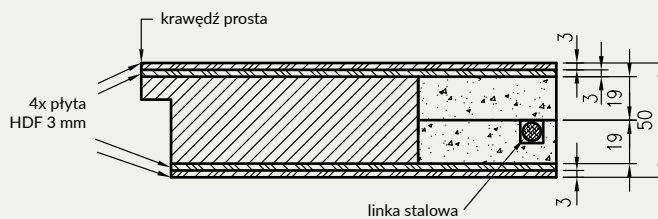

Skrzydło drzwiowe antywłamaniowe Solid RC2

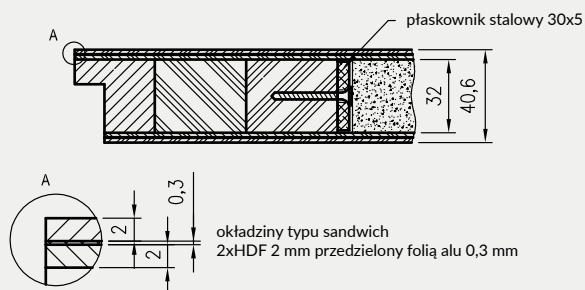

Skrzydło drzwiowe przeciwpożarowe Athos EI30

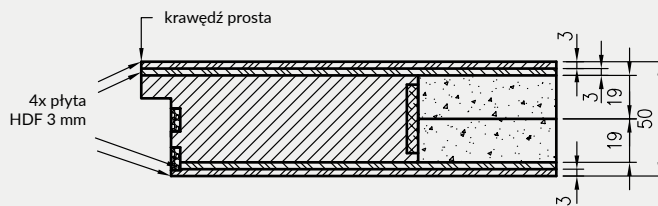

(A) Wkład stabilizujący „plaster miodu”



(B) Płyta wiórowo-otworowa

INFORMACJE TECHNICZNE

KONSTRUKCJA SKRZYDEŁ RAMOWYCH (NIE DOTYCZY KOLEKCJI VETRO A, B, C, D)

Konstrukcja skrzydeł ramowych wykonana jest w całości z płyt drewnopochodnych:

ramiaki pionowe z płyt drewnopochodnych - 40 mm

ramiaki poziome zewnętrzne z płyt drewnopochodnych - 35 mm

ramiaki poziome wewnętrzne:

- płyty drewnopochodne - 22 mm w skrzydłach Auri, Piano, Even, Premium, Fosca, Verso, Reva, Solte, Triesta*, Ena*, Verano* (* W kolekcji Ena 1-2, Triesta 1-2, 1-2, Verano 1-2, ramiak przy dużej szybie wykonany z płyt drewnopochodnych - 35 mm. Natomiast w modelach Ena 3-5, Verano 3-5, 3-5 i Triesta 3 dwa ramiaki przy dużych szybach wykonane z płyt drewnopochodnych - 35 mm.)

- płyty drewnopochodne - 35 mm w skrzydłach Nestor, Elsa, Scala, Berge, Estra.

Przekrój poziomy drzwi
Auri, Verano, Piano, Premium, Fosca, Verso, Ena,
Even, Triesta, Reva, Solte

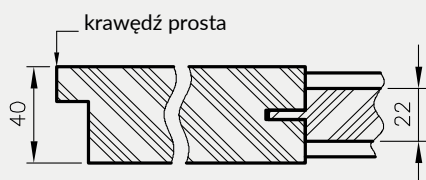

Przekrój poziomy drzwi Elsa



Przekrój poziomy drzwi Ena, Verano i Triesta
(przekrój na wysokości ramiaka przy dużej
szybie)



Przekrój poziomy drzwi Nestor



Przekrój poziomy drzwi Scala, Berge



WYPEŁNIENIA SKRZYDEŁ RAMOWYCH:

Scala A; - szyba 4 mm, płycina płaska HDF 4 mm

Scala B - szyba 4 mm, płycina profilowana MDF 19 mm

Elsa A - szyba 4 mm, płycina płaska HDF 4 mm

Elsa B - szyba 4 mm, płycina profilowana MDF 19 mm

Premium 1-3 - szyba 4 mm

Premium 4-7, 12 - szyba 4 mm, wstawki HDF 4 mm w kolorze skrzydła

Premium 8-11, 13 - szyba 4 mm, wstawki HDF 4 mm oklejone srebrnym laminatem

Piano 1-6 - szyba 4 mm, płycina profilowana MDF 16 mm

Piano 9-12 - szyba 4 mm, płycina profilowana MDF 19 mm

Fosca 1-3 - szyba 4 mm, płycina HDF 4 mm oklejona srebrnym laminatem

Fosca 4-6 - płycina HDF w kolorze skrzydła

Nestor, Berge - szyba 4 mm, płycina profilowana MDF 19 mm

Ena, Triesta, Auri, Verano, Even, Reva, Solte, Verso - szyba 4 mm

Estra - szyba 4 mm, płycina płaska MDF 16 mm, podcinana

profil płyciny MDF 19 mm
(Scala B, Piano 9-12, Elsa B,
Nestor, Berge)

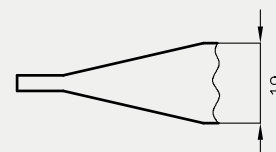

profil płyciny MDF 16 mm
(Piano 1, 2, 5, 6)

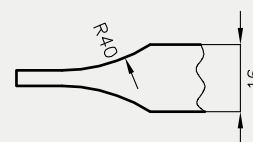

OKOPNIKI

Wykończenie wybranych modeli skrzydeł płytowych z krawędzią prostą tzw. okopnikami.

Proponujemy skrzydła oklejone blachami o gr. 0,6 mm ze stali nierdzewnej w postaci paneli dolnych lub środkowych. Możliwe jest także jednocześnie występowanie obu paneli w wybranym skrzydle. Wysokość paneli wynosi 300 mm.

Skrzydła z okopnikami powinny zawierać wypełnienie z płyty wiórowej otworowej.



model skrzydła z panelem dolnym

model skrzydła z panelem środkowym

model skrzydła z panelem dolnym i środkowym

Istnieje możliwość zamówienia panela dolnego z podcięciem wentylacyjnym.

UWAGA: W celu złożenia zamówienia prosimy o kontakt z Działem Kontraktów.

POZOSTAŁE INFORMACJE TECHNICZNE

1. Przy zachowaniu standardowych wymiarów skrzydeł i ościeżnic szczelina pomiędzy „gotową” podłogą, a dolną krawędzią skrzydła wynosi 8 mm. W celu zmniejszenia powyższej szczeliny należy odpowiednio skrócić ościeżnicę od dołu (nie dotyczy FOLDE i OLIMP).

2. Uwaga! Przed zakupem i montażem stolarki budowlanej należy sprawdzić czy wybrany rodzaj stolarki jest zgodny z wymogami projektu technicznego opracowanego dla danego projektu, w szczególności zaś należy upewnić się czy konstrukcja ścian i stropów umożliwia montaż stolarki budowlanej o masie określonej w poniższej tabeli:

	Skrzydła drzwiowe			Ościeżnice		Inne wyroby	
	wewnątrzlokalne	wejściowe	przeciwpożarowe	regulowane	proste	tunel regulowany	system przesuwny
Waga max	50 kg*	50 kg*	105 kg*	40 kg	20 kg	40 kg	20 kg

* maksymalna waga 1 skrzydła

3. Skrzydło jest pakowane w folię termokurczliwą, a krawędzie są dodatkowo zabezpieczone styropianem lub wkładkami tekturowymi.

4. Cena skrzydeł nie obejmuje klamki, sztyldów i wkładki patentowej (z wyjątkiem kolekcji SCALA A i B w wersji przylgowej i bezprzylgowej rozwierniej w okleinie DRE-Cell i folii 3D oraz kolekcji NESTOR i ELSA w wersji przylgowej i bezprzylgowej rozwierniej w okleinie DRE-Cell i folii 3D, w których klamka oraz sztyld jest za 1 zł netto).

5. Istnieje możliwość zakupu drzwi i ościeżnic CENTRA (bez nawierceń na zamek i zawiasy - opcja niedostępna dla drzwi p.poż, ENTER/SOLID, ENTER AKUSTIK, SOLID RC2, FORCA B, Sara Eco 2, FOLDE) w cenie podobnego produktu z okuciami i nawierceniami. Ościeżnice CENTRA posiadają uszczelki. Komplet nie zawiera okuć.

PRZEKROJE OŚCIEŻNIC ALUMINIOWYCH

Profil DRE do drzwi bezprzylgowych otwieranych na zewnątrz

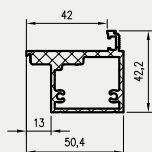

Profil DRE do drzwi przylgowych otwieranych do wewnątrz

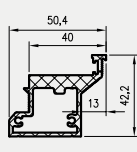

Profil do drzwi bezprzylgowych otwieranych na zewnątrz

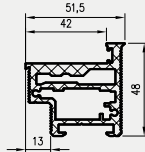

Profil do drzwi przylgowych otwieranych do wewnątrz

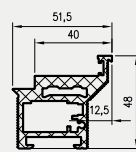

INFORMACJE TECHNICZNE

6. Zgodnie z obowiązującymi przepisami drzwi do łazienki, umywalni i wydzielonego ustępu powinny otwierać się na zewnątrz pomieszczenia, mieć co najmniej 0,8 m szerokości i 2 m wysokości oraz w dolnej części otwory o sumarycznym przekroju nie mniejszym niż 0,022 m² dla dopływu powietrza. Powierzchnia wentylacyjna drzwi jest sumą powierzchni dostępnych elementów wentylacyjnych: kratki wentylacyjnej (zapewnia osiągnięcie powierzchni wentylacyjnej 0,022 m² we wszystkich szerokościach drzwi) lub podcięcia wentylacyjnego lub tulei wentylacyjnych oraz powierzchni prześwitu pomiędzy skrzydłem a podłogą.

Zapewnienie powierzchni wentylacyjnej w drzwiach przylgowych**

Symbol wymiaru drzwi	drzwi z tulejami wentylacyjnymi		drzwi z podcięciem wentylacyjnym	
	powierzchnia wentylacyjna tulei i prześwitu 8 mm [m ²]	wymagany prześwit dla spełnienia wymogu wentylacyjności [w mm]	powierzchnia wentylacyjna podcięcia i prześwitu 8 mm [m ²]	wymagany prześwit dla spełnienia wymogu wentylacyjności [w mm]
"100"	0,011	19*	0,033	0
"90"	0,010	21*	0,029	1
"80"	0,009	24*	0,025	4
"70"	0,008	28*	0,021	14*
"60"	0,007	33*	0,018	35*

Zapewnienie powierzchni wentylacyjnej w drzwiach Sara Eco 2 oraz we wszystkich drzwiach bezprzylgowych rozwiernych

Symbol wymiaru drzwi	drzwi z tulejami wentylacyjnymi		drzwi z podcięciem wentylacyjnym	
	powierzchnia wentylacyjna tulei i prześwitu 8 mm [m ²]	wymagany prześwit dla spełnienia wymogu wentylacyjności [w mm]	powierzchnia wentylacyjna podcięcia i prześwitu 8 mm [m ²]	wymagany prześwit dla spełnienia wymogu wentylacyjności [w mm]
"100"	0,0112	19*	0,033	0
"90"	0,0104	21*	0,029	1
"80"	0,0096	23*	0,025	4
"70"	0,0082	27*	0,021	12*
"60"	0,0074	32*	0,018	31*

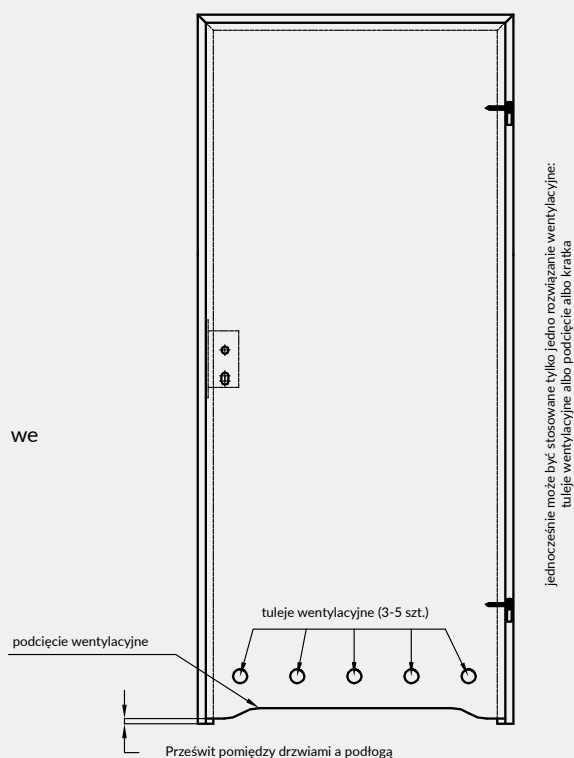

Powyżej podano wymaganą wysokość prześwitu pod drzwiami, zapewniającą 0,022 m² całkowitej powierzchni wentylacyjnej. Standardowo prześwit ten dla skrzydeł wynosi 8 mm.

* należy zwiększyć prześwit do podanej wysokości poprzez skrócenie skrzydła od dołu (w przypadku gdy skrócenie jest możliwe - patrz **)

** Wyjątki nieujęte w tabeli (skrzydła których nie można skrócić):

- Kolekcje Vetro A, D i E – zastosowanie podcięcia wentylacyjnego w drzwiach o szerokości „80”-„100” oraz standardowego prześwitu pod drzwiami (8 mm) zapewni spełnienie wymogu wentylacyjności.

- Kolekcja Vetro B – nie spełnia wymogów wentylacyjności.

- Skrzydła przesuwne – z uwagi na konstrukcję systemu przesuwnego (oddalenie od ściany/tunelu o 12 mm) spełniają wymóg wentylacyjności bez konieczności stosowania dodatkowych opcji.

- Nie można skrać także drzwi dwuskrzydłowych oraz składanych FOLDE.

PODCIĘCIA WENTYLACYJNE

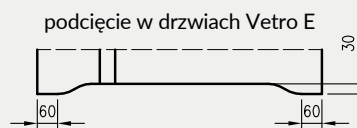
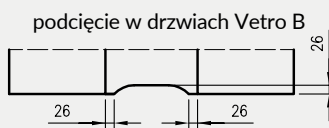
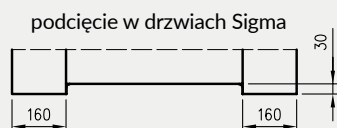
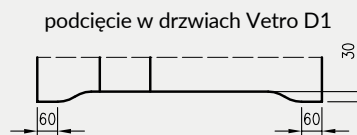
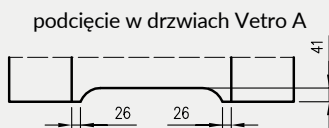
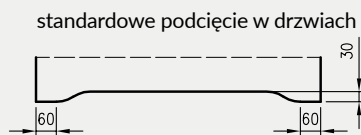



GALLA 1 decmat, GALLA 2 szkło piaskowane, paski przezroczyste

OBJAŚNIENIA:

cena netto | **cena brutto**

- | | | | |
|--|------------------------------------|--|--------------------------------------|
| | drzwi płytowe, okleina DRE-Cell | | drzwi płytowe, laminat CPL |
| | drzwi ramowe, okleina DRE-Cell | | drzwi wejściowe, laminat CPL |
| | drzwi wejściowe, okleina DRE-Cell | | drzwi techniczne, laminat CPL |
| | drzwi techniczne, okleina DRE-Cell | | drzwi szklane |
| | drzwi płytowe, folia 3D | | drzwi płytowe Sara Eco 2 |
| | drzwi ramowe, folia 3D | | drzwi dymoszczelne |
| | drzwi wejściowe, folia 3D | | drzwi przeciwpożarowe |
| | drzwi techniczne, folia 3D | | drzwi antywłamaniowe |
| | drzwi płytowe, folia Finish | | drzwi płytowe, lakierowane |
| | drzwi płytowe, malowane | | drzwi płytowe, laminat synchroniczny |
| | drzwi ramowe, malowane | | drzwi ramowe, laminat synchroniczny |
| | | | drzwi ramowe, laminowane |

Ceny w katalogu podane są w PLN.

Podane ceny skrzydeł drzwiowych nie obejmują ceny ościeżnicy i klamki.

Cennik obowiązuje od dnia 02.01.2023 r.

Producent udziela 24 miesięcznej gwarancji na skrzydła drzwiowe i ościeżnice.

Użyte w katalogu zdjęcia i wizualizacje przedstawiają skrzydła w szerokości 80 cm (nie dotyczy dostawek). W przypadku innych szerokości skrzydeł, proporcje rozmieszczenia wzoru kolekcji, szklenia, ramek, frezowań, grafiki będą ulegały zmianie.

Więcej informacji oraz instrukcja montażu dostępne są w karcie gwarancyjnej produktu.

Folder nie stanowi oferty w rozumieniu prawa i jest publikowany jedynie dla celów informacyjnych. Powyższe informacje są aktualne w chwili ukazania się niniejszej publikacji. Prowadząc politykę ciągłego rozwoju zastrzegamy sobie prawo do zmian i ulepszeń produktów przedstawionych w folderze bez uprzedniego powiadomienia. Kolorystyka przedstawiona w katalogu może się różnić od rzeczywistej. Zastrzegamy sobie prawo do błędów w druku.

Aprobaty:

Krajowa Ocena Techniczna ITB-KOT-2019/0860 wydanie 1 (system przesuwny)

Krajowa Ocena Techniczna ITB-KOT-2018/0633 wydanie 2 (drzwi przeciwpożarowe FORCA, ATHOS)

Krajowa Ocena Techniczna ITB-KOT-2022/2051 wydanie 1 (drzwi szklane)

Krajowa Ocena Techniczna ITB-KOT-2021/1945 wydanie 1 (drzwi składane i przesuwne szklane)

Krajowa Ocena Techniczna ITB-KOT-2017/0011 wydanie 2 (ENTER/SOLID/SOLID RC2)

Krajowa Ocena Techniczna ITB-KOT-2018/0407 wydanie 1 (OLIMP)

PN-EN 14351-2:2018-E12 (drzwi wewnątrzlokalowe)

Krajowa Ocena Techniczna ITB-KOT-2019/1132 wydanie 1 (drzwi SARA)

Krajowa Ocena Techniczna ITB-KOT-2019/0805 wydanie 1 (ościeżnice stalowe)

DRE

wybór
architektów



DYSTRYBUTOR

DRE

82-300 Elbląg - Gronowo Górne, ul. Nefrytowa 4
Centrala: tel. 55 236 42 58
Dział obsługi klienta: tel. 55 236 42 43 do 48
fax 55 236 42 51
Dział marketingu: tel. 55 236 42 40
godziny pracy: 8:00 - 16:00
e-mail: dre@dre.pl www.dre.pl