

The GERDA logo is rendered in a bold, white, sans-serif font. The letter 'E' is stylized with a horizontal bar through its center. A registered trademark symbol (®) is positioned to the upper right of the 'A'. The logo is set against a dark blue, low-angle photograph of an industrial building's entrance.

**GERDA<sup>®</sup>**

**KATALOG**

—

**BRAMY  
PRZEMYSŁOWE**



# SPIS TREŚCI

<b>ZALETY BRAM PRZEMYSŁOWYCH</b> .....	<b>4</b>
<b>BRAMY SEGMENTOWE</b>	
<b>PROTREND</b> .....	<b>6</b>
<b>ALUTREND</b> .....	<b>8</b>
<b>PROPLUS</b> .....	<b>10</b>
<b>ALUPRO</b> .....	<b>12</b>
<b>ALUTHERM</b> .....	<b>14</b>
<b>DODATKI DO BRAM</b>	
<b>FURTKA WBUDOWANA</b> .....	<b>16</b>
<b>AKCESORIA DO BRAM</b> .....	<b>17</b>
<b>STEROWANIE BRAMĄ</b> .....	<b>18</b>
<b>PANELE WARSTWOWE</b> .....	<b>20</b>
<b>EFEKTYWNOŚĆ ENERGETYCZNA</b> .....	<b>21</b>
<b>CHARAKTERYSTYKA TECHNICZNA</b> .....	<b>22</b>
<b>TYPY MONTAŻU</b> .....	<b>23</b>
<b>PRZYKŁADOWE REALIZACJE</b> .....	<b>26</b>

# PONAD 30 LAT TRADYCJI



## ZAUFANA MARKA

GERDA to polski producent drzwi, zamków, okuć i bram segmentowych. Firma od ponad 30 lat jest doceniana przez partnerów, montażystów i użytkowników w całej Europie. Projektujemy i tworzymy z pasją! W ręce klientów oddajemy produkty nowoczesne, trwałe i niezawodne. Warto zaufać sprawdzonym i przetestowanym rozwiązaniom.



## TRWAŁOŚĆ I NIEZAWODNOŚĆ

Wprowadzając na rynek ofertę bram przemysłowych, postawiliśmy na jakość materiałów użytych do produkcji. Stworzyliśmy produkt, który zapewnia długie lata pracy w trudnych warunkach, jakie panują w halach produkcyjnych, magazynach czy warsztatach. Produkt odporny na warunki atmosferyczne. Produkt bezpieczny i wygodny w użytkowaniu.



## JAKOŚĆ I BEZPIECZEŃSTWO

Już na etapie planowania nowych rozwiązań kierujemy się najnowszymi trendami we wzornictwie, które łączymy z bezpieczeństwem i ergonomią naszych produktów. Słuchamy klientów, obserwujemy, poprawiamy, ulepszamy. Dlatego marka GERDA od ponad 3 dekad niezmiennie kojarzy się z jakością, bezpieczeństwem i gwarancją długowieczności a nasze produkty z powodzeniem są montowane również w sektorze inwestycyjnym.



## ZRÓWNOWAŻONA PRODUKCJA

GERDA prowadzi działalność w sposób świadomy i odpowiedzialny. Dbalność o środowisko w zakresie odzysku i recyklingu, realizujemy w zgodzie z Ustawą z dnia 13 czerwca 2013 r. o gospodarce opakowaniami i odpadami opakowaniowymi. Firma stosuje własne opatentowane rozwiązania, które przyczyniają się do podniesienia poziomu bezpieczeństwa oraz równocześnie do budowania przewagi konkurencyjnej.



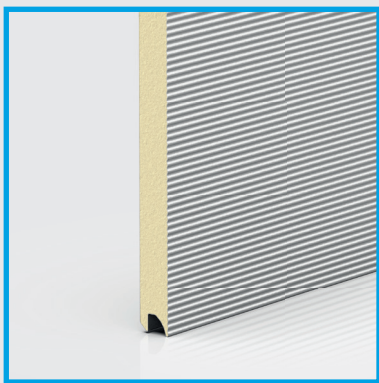

## PANEL 45 MM IZOLACJA CIEPLNA

Zastosowanie panela o grubości 45 mm w bramach ProPlus gwarantuje doskonały komfort termiczny. Współczynnik przenikalności cieplnej wynosi zaledwie  $1,00 \text{ W}/(\text{m}^2\text{K})$ , co odpowiada ścianie o grubości 65 cm.

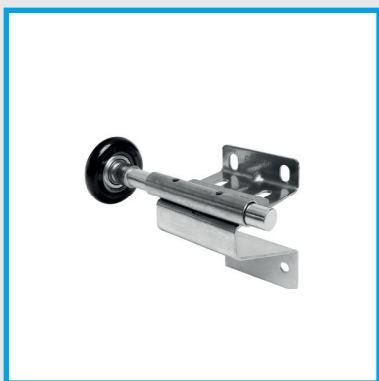

## STAL KWASOODPORNĄ ANTYKOROZJA

Zawiasy, jak i wsporniki rolkowe w bramach ProPlus wykonane są ze stali kwasoodpornej. Takie rozwiązanie gwarantuje 15 lat użytkowania bramy nawet w trudnych warunkach.

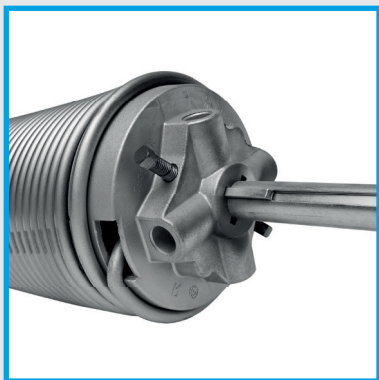

## SOLIDNE SPRĘŻYNY DO 100 000 CYKLI

Standardowo sprężyny są obliczone na 25 000 cykli, to 17 lat pracy przy 4 cyklach dziennie. Dla bram pracujących intensywniej przewidziano sprężyny gwarantujące do 100 000 cykli.

# ZALETY ROZWIĄZA

# GEF

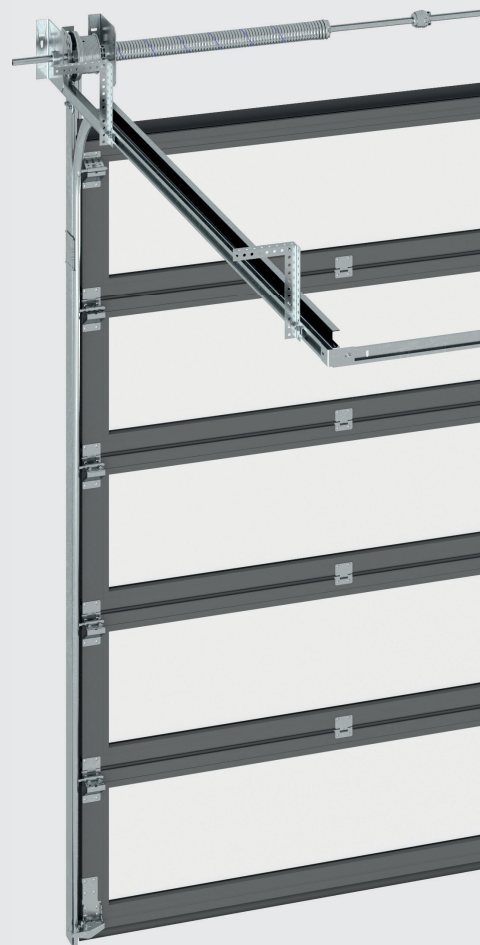

# STAWIAMY NA DOS BEZPIECZEŃSTWO

# Ń DLA PRZEMYSŁU

# RDA®



## ĘPNOŚĆ, JAKOŚĆ, O ORAZ TRWAŁOŚĆ

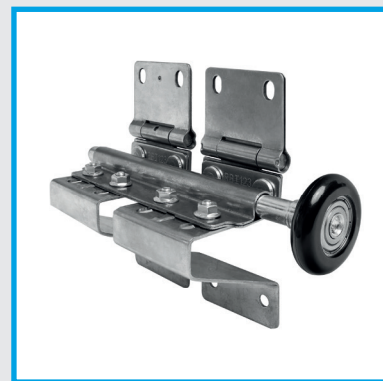

### WYTRZYMAŁOŚĆ W STANDARDZIE

Bramy w rozmiarze powyżej 5 metrów szerokości posiadają dodatkowe usztywnienie paneli profilami stalowymi oraz wsporniki rolek gwarantujące dłuższą żywotność bramy.

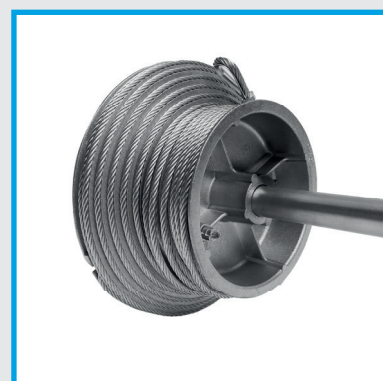

### BEZPIECZEŃSTWO BEZ DOPLATY

Najwyższej klasy materiały gwarantują niezawodną pracę przez lata. Bramy w standardzie wyposażone są w system zapobiegający zerwaniu lin oraz uszkodzeniu sprężyn.



### NIEZAWODNOŚĆ W LICZNYCH TESTACH

Nasze bramy z powodzeniem przechodzą wymagające próby. Zawias środkowy, dzięki specjalnej konstrukcji wytrzymałe 715 kg obciążenia, co zapewnia odporność na rozdzielenie się elementów oraz jego skrzywienie.

# PRO TREND

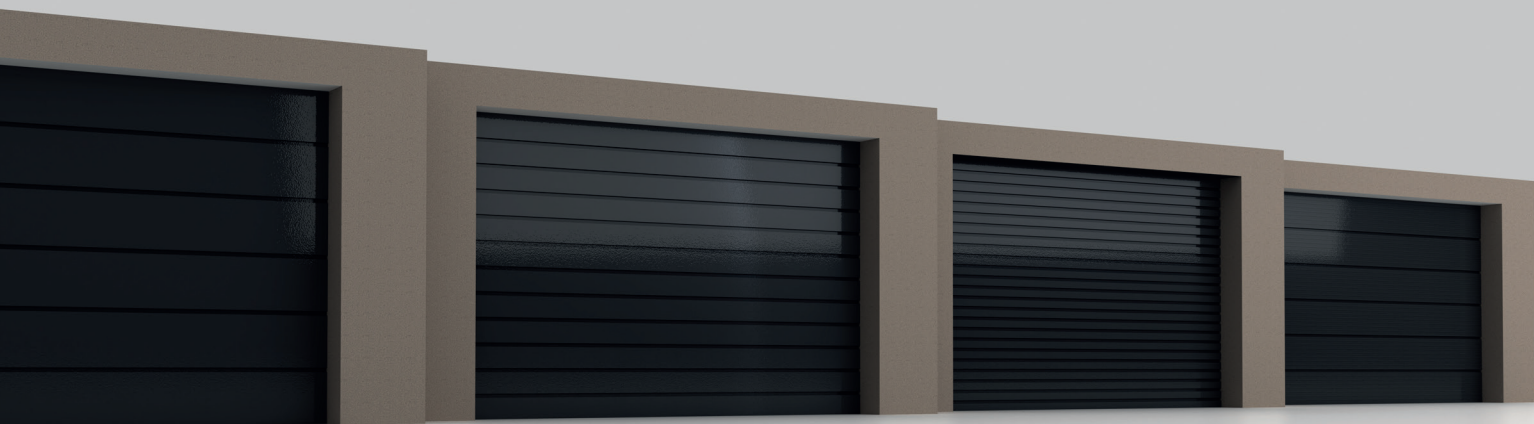

ROZMIAR MAKSYMALNY	GRUBOŚĆ PANELA	OTWIERANIE - ZAMYKANIE
7000X6000 MM	40 MM	DO 100 000 CYKLI

Gerda ProTrend to bramy wykonane z paneli o grubości 40 mm dedykowane do intensywnego użytkowania w obiektach przemysłowych i wielorodzinnych budynkach mieszkalnych. Zapewniamy 25 000 cykli pracy. Opcjonalnie możemy zwiększyć liczbę nawet do 100 000 cykli. W Gerdzie stawiamy na bezpieczeństwo użytkownika, dlatego w standardzie oferujemy pełny pakiet zabezpieczeń na wypadek bezwładnego zamknięcia płaszcza, spowodowanego awarią sprężyn bądź liny oraz ochronę przed przytraśnięciem palca lub jego skaleczeniem. Dodatkowym atutem bram jest możliwość łączenia pełnych paneli z bogatą ofertą paneli aluminiowych o wypełnieniach przeszklonych, ażurowych.

## RODZAJE PANELI DO **PROTREND**



## 10 KOLORÓW\* W STANDARDZIE



\*10 standardowych kolorów według palety RAL

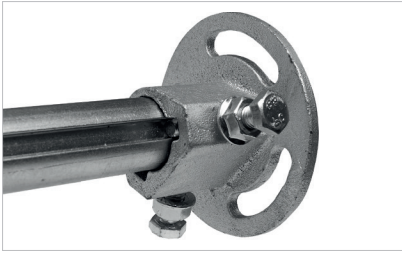

### WYGODNY I PRZEMYSŁANY MONTAŻ

Już podczas produkcji naszych bram przemysłowych myślimy o wygodnym i bezproblemowym montażu. Regulowane sprzęgło łączące dwa elementy wału pozwala na regulację i uzyskanie równomiernego naprężenia lin.

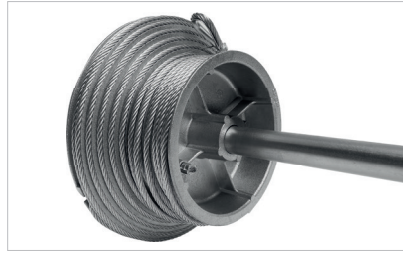

### SOLIDNE MATERIAŁY ELIMINUJĄ PROBLEMY

Użyte podczas produkcji bram Gerda materiały są ze stali ocynkowanej. Specjalnie obliczona grubość lin zapewnia długowieczną pracę oraz bezpieczeństwo wszystkich użytkowników naszych urządzeń.

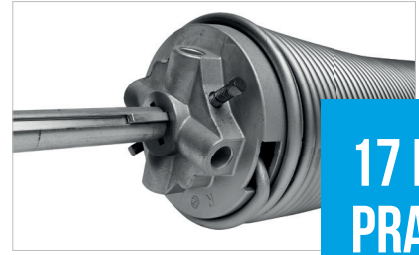

**17 LAT PRACY**

### WIELOLETNI OKRES UŻYTKOWANIA

Sprężyny obliczone są na 25 000 cykli (otwieranie - zamykanie). Odpowiada to okresowi 17 lat pracy. Dla bram przeznaczonych do intensywnej pracy opcjonalnie można użyć sprężyn do 35, 50, 75, 100 tysięcy cykli.

### RODZAJE WYPEŁNIENIA PŁASZCZA BARMY

	GRUBOŚĆ
Panel stalowy wypełniony pianką poliuretanową	40 mm
Panel aluminiowy z pojedynczym przeszkleniem	3 mm
Panel aluminiowy z podwójnym przeszkleniem	26 mm
Panel aluminiowy i aluminiowe płyty wypełnione pianką poliuretanową	26 mm
Wypełnienie opcjonalne (jak w systemie AluTrend)	

### FURTKA DO BRAMY

	ROZMIAR MAX.
Z płaskim progiem (około 20 mm)	Szerokość do 5000 mm
Z niskim progiem (100 - 170 mm)	Szerokość do 7000 mm

### UKŁAD RÓWNOWAŻENIA PŁASZCZA

Sprężyny skrętne (układ jednowałowy)	✓
Sprężyny skrętne (układ dwuwałowy)	✓

### UKŁAD ZABEZPIECZEŃ

Zabezpieczenie przed skutkiem pęknięcia sprężyn	✓
Zabezpieczenie przed skutkiem pęknięcia liny	✓
Zabezpieczenie przed przytrzaśnięciem palców	✓
Zabezpieczenie przed skaleczeniem i zaczepieniem	✓

### RODZAJE WYPEŁNIENIA BRAM



PANEL ALUMINIOWY Z WYPEŁNIENIEM ALUMINIOWYM 3 MM



PANEL ALUMINIOWY Z PRZESZKLIENIEM PODWÓJNYM 26 MM



PANEL ALUMINIOWY WYPEŁNIONY ALUMINIUM Z PIANKĄ POLIURETANOWĄ 26 MM

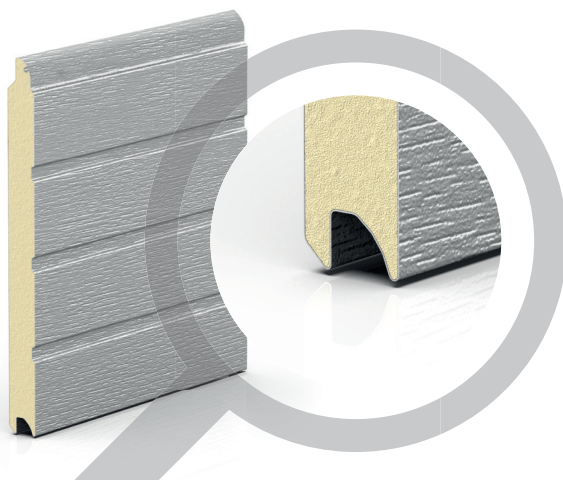

W bramach ProTrend są wykorzystywane niezawodne i wytrzymałe panele warstwowe o grubości 40 mm. Zamknięty kontur panelu zabezpiecza przed rozwarstwieniem się przy nagrzewaniu na słońcu i gwałtownym zamykaniu bramy.

# ALUTREND

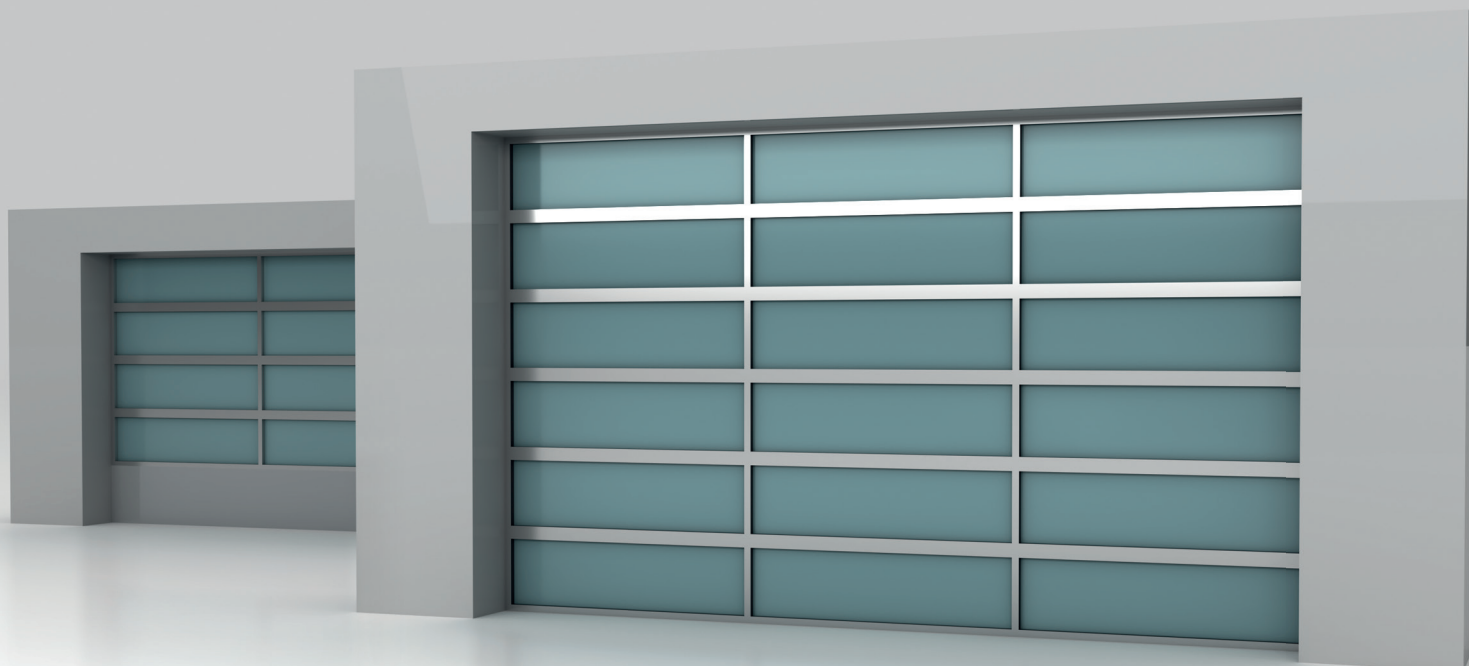

ROZMIAR MAKSYMALNY	GRUBOŚĆ PANELA	OTWIERANIE - ZAMYKANIE
7000X6000 MM	40 MM	DO 100 000 CYKLI

W serii AluTrend zapewniamy bardzo dobrą szczelność, odporność na zniekształcenia oraz dobrą izolację termiczną. Sekcje panoramiczne (przeszkłone) mogą występować w całym płaszczu bramy oraz z cokołem z paneli stalowych. Alternatywnie w miejsce przeszkleń paneli aluminiowych możemy stosować wypełnienia z blach aluminiowych (grubości 3 i 26 mm). W tej serii dostępne są również wypełnienia ażurowe pozwalające na zapewnienie cyrkulacji powietrza. Takie rozwiązanie daje bardzo dużo opcji konfiguracji wyglądu i przede wszystkim funkcjonalności bramy.

## KRATKI DO ALUTREND

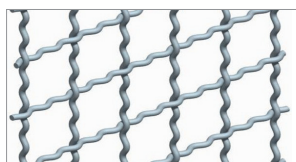

KRATKA STALOWA 40X40 MM

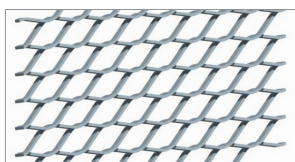

KRATKA STALOWA CIĄGNIONA

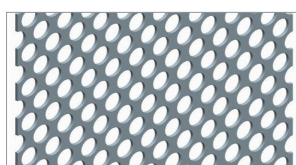

PERFOROWANY ARKUSZ ALUMINIOWY



KRATKA ALUMINIOWA CIĄGNIONA

## 10 KOLORÓW\* W STANDARDZIE

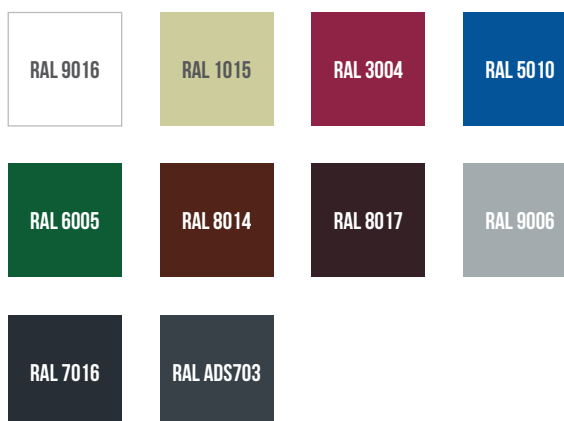

\*10 standardowych kolorów zbliżonych do palety RAL





### RODZAJE WYPEŁNIENIA PŁASZCZA BARMY

	GRUBOŚĆ
Panel stalowy wypełniony pianką poliuretanową (jako cokół bramy)	40 mm
Panel aluminiowy z pojedynczym przeszkleniem	3 mm
Panel aluminiowy z podwójnym przeszkleniem	26 mm
Panel aluminiowy i aluminiowe płyty wypełnione pianką poliuretanową	26 mm
Wypełnienie opcjonalne (strona 8)	

### FURTKA DO BRAMY

	ROZMIAR MAX.
Z płaskim progiem (około 20 mm)	Szerokość do 5000 mm
Z niskim progiem (100 - 170 mm)	Szerokość do 7000 mm

### UKŁAD RÓWNOWAŻENIA PŁASZCZA

Sprężyny skrętne (układ jednowałowy)	✓
--------------------------------------	---

### URZĄDZENIA DO ZAMYKANIA BRAM

Zasuwa	✓
Zamek	✓
Zabezpieczenie przed podważeniem	✓

### UKŁAD ZABEZPIECZEŃ

Zabezpieczenie przed skutkiem pęknięcia sprężyn	✓
Zabezpieczenie przed skutkiem pęknięcia liny	✓
Zabezpieczenie przed przytrzaśnięciem palców	✓
Zabezpieczenie przed skaleczeniem i zaczepleniem	✓



**PRZESZKLENIA SĄ ZABEZPIECZONE SPECJALNĄ POWŁOKĄ PRZECIWIŚCIERNĄ, KTÓRA CHRONI ELEMENTY PRZED ZARYSOWANIEM**

### RODZAJE WYPEŁNIENIA BRAM



PANEL ALUMINIOWY Z PODWÓJNYM PRZESZKLENIEM 26 MM



PANEL ALUMINIOWY Z POJEDYNCZYM PRZESZKLENIEM 3 MM

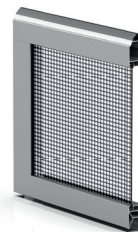

PANEL ALUMINIOWY Z WYPEŁNIENIEM AZUROWYM

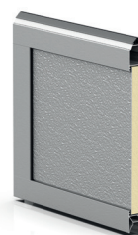

PANEL ALUMINIOWY WYPEŁNIONY ALUMINIUM Z PIANKĄ POLIURETANOWĄ 26 MM

# PROPLUS



ROZMIAR MAKSYMALNY	GRUBOŚĆ PANELA	OTWIERANIE - ZAMYKANIE
7000X6000 MM	45 MM	DO 100 000 CYKLI

Bramy GERDA ProPlus gwarantują użytkownikom doskonałą izolację termiczną pomieszczenia, dzięki zastosowaniu panela o grubości 45 mm. Ponadto z myślą o jak najlepszej trwałości zastosowaliśmy uchwyty rolek oraz zawiasy ze stali kwasoodpornej. Próby potwierdziły, że zarówno panele, jak i okucia mogą pracować 15 lat w rejonach narażonych na dużą wilgotność. W ofercie dostępne są również dwa typy bram panoramicznych, AluPro i AluTherm z mostkiem termicznym (szczegóły na stronach 14 i 15). Przy większych rozmiarach montujemy dwuwalowy układ równoważenia płaszczka, wzmocnione profile oraz szerokie nakładki boczne. Zapewnia to najwyższy poziom bezpieczeństwa.

## RODZAJE PANELI DO **PROPLUS**



## 10 KOLORÓW\* W STANDARDZIE

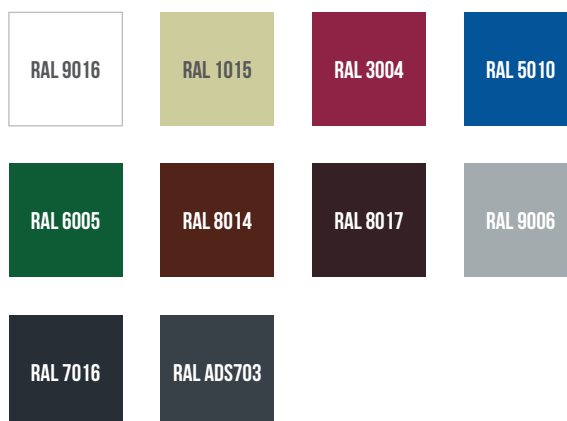

\*10 standardowych kolorów według palety RAL

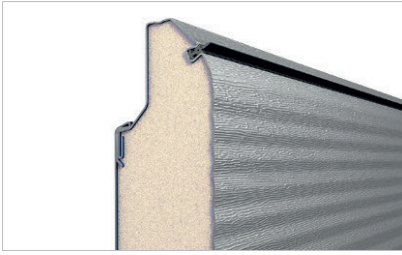

### DOSKONAŁA IZOLACJA CIEPLNA

Panel o grubości 45 mm zapewnia współczynnik przenikalności cieplnej  $U = 1,0 \text{ W/m}^2\text{K}$ , taką samą izolację cieplną posiada ściana z cegły o grubości 65 cm. Gwarantuje to doskonały komfort termiczny.



### STABILNE POŁĄCZENIE PANELI

W miejscu instalacji zawiasów, elementy montażowe wkręcane są w 4 warstwy metalu (specjalne wzmocnienie). To sprawia, że mocowanie jest niezawodne i minimalizuje uszkodzenie zawiasu oraz paneli.



### CICHA I NIEZAWODNA PRACA

Uchwyty rolek wykonane są ze stali kwasoodpornej, pozwala to zapewnić długą i niezawodną żywotność elementów. Rolki z łożyskami zapewniają dodatkowo cichą i stabilną pracę całej bramy.

### RODZAJE WYPEŁNIENIA PŁASZCZA BARMY

### GRUBOŚĆ

Panel stalowy wypełniony pianką poliuretanową	45 mm
Panel aluminiowy z pojedynczym przeszkleniem	3 mm
Panel aluminiowy z podwójnym przeszkleniem	26 mm
Panel aluminiowy i aluminiowe płyty wypełnione pianką poliuretanową	26 mm
Wypełnienie opcjonalne (jak w systemie AluPro)	

### FURTKA DO BRAMY

### ROZMIAR MAX.

Z płaskim progiem (około 20 mm)	Szerokość do 6000 mm
Z niskim progiem 100 - 140 mm	Szerokość do 6000 mm

### UKŁAD RÓWNOWAŻENIA PŁASZCZA

Sprężyny skrętne (układ jednowałowy)	✓
Sprężyny skrętne (układ dwuwałowy)	✓

### UKŁAD ZABEZPIECZEŃ

Zabezpieczenie przed skutkiem pęknięcia sprężyn	✓
Zabezpieczenie przed skutkiem pęknięcia liny	✓
Zabezpieczenie przed przytrzaśnięciem palców	✓
Zabezpieczenie przed skaleczeniem i zaczepieniem	✓

### RODZAJE WYPEŁNIENIA BRAM



PANEL ALUMINIOWY  
Z PODWÓJNYM PRZESZKLIENIEM 26 MM



PANEL ALUMINIOWY  
Z POJEDYNCZYM PRZESZKLIENIEM 3 MM



PANEL ALUMINIOWY  
WYPEŁNIENIOWY ALUMINIUM 3MM



PANEL ALUMINIOWY  
WYPEŁNIOWY ALUMINIUM Z PIAKĄ  
POLIURETANOWĄ 26 MM



**PANEL 45 MM  
ODPOWIADA ŚCIANIE  
Z CEGŁY O GRUBOŚCI 65 CM**

# ALUPRO



ROZMIAR MAKSYMALNY	GRUBOŚĆ PANELA	OTWIERANIE - ZAMYKANIE
7000X6000 MM	45 MM	DO 100 000 CYKLI

W bramach AluPro zastosowaliśmy niezawodne komponenty ze stali kwasoodpornej oraz panelami aluminiowymi o grubości 45 mm zwiększając właściwości izolacyjne. Płaszcz bramy można konfigurować, łącząc panele przeszklone ażurowe oraz dodawać cokół z paneli ProPlus grubości 45 mm. Alternatywnie w miejsce przeszkleń paneli aluminiowych możemy stosować wypełnienia z blach aluminiowych (grubości 3 i 26 mm). W tej serii dostępne są również wypełnienia ażurowe pozwalające na zapewnienie cyrkulacji powietrza. Takie rozwiązanie daje bardzo dużo opcji konfiguracji wyglądu i przede wszystkim funkcjonalności bramy.

## KRATKI DO ALUPRO

## 10 KOLORÓW\* W STANDARDZIE

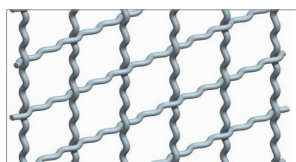

KRATKA STALOWA 40X40 MM

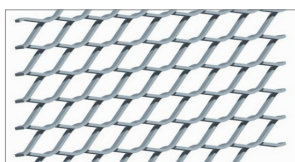

KRATKA STALOWA CIĄGNIONA

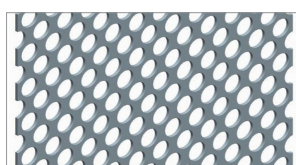

PERFOROWANY ARKUSZ ALUMINIOWY



KRATKA ALUMINIOWA CIĄGNIONA

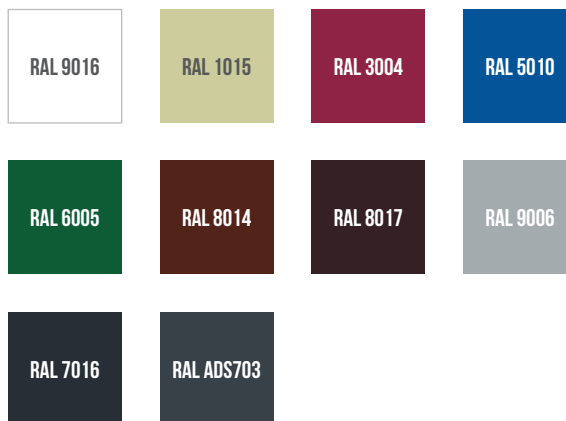

\*10 standardowych kolorów zbliżonych do palety RAL



## RODZAJE WYPEŁNIENIA PŁASZCZA BARMY

	GRUBOŚĆ
Panel stalowy wypełniony pianką poliuretanową	45 mm
Panel aluminiowy z pojedynczym przeszkleniem	3 mm
Panel aluminiowy z podwójnym przeszkleniem	26 mm
Panel aluminiowy i aluminiowe płyty wypełnione pianką poliuretanową	26 mm
Wypełnienie opcjonalne (strona 8)	

## FURTKA DO BRAMY

## ROZMIAR MAX.

Z płaskim progiem 20 mm	Szerokość do 6000 mm
Z niskim progiem 100 mm - 150 mm	Szerokość do 6000 mm

## UKŁAD RÓWNOWAŻENIA PŁASZCZA

Sprężyny skrętne (układ jednowałowy)	✓
--------------------------------------	---

## UKŁAD ZABEZPIECZEŃ

Zabezpieczenie przed skutkiem pęknięcia sprężyn	✓
Zabezpieczenie przed skutkiem pęknięcia liny	✓
Zabezpieczenie przed przytrzaśnięciem palców	✓
Zabezpieczenie przed skaleczeniem i zaczepieniem	✓



**PODWÓJNA SZYBA  
ZAPEWNIĄ ZWIĘKSZONĄ  
ODPORNOŚĆ NA WARUNKI  
ATMOSFERYCZNE**

## RODZAJE WYPEŁNIENIA BRAM



# ALUTHERM

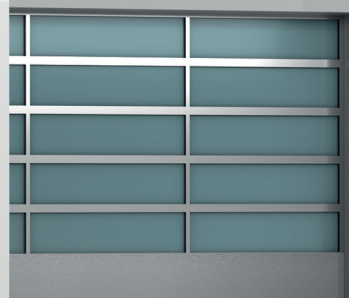
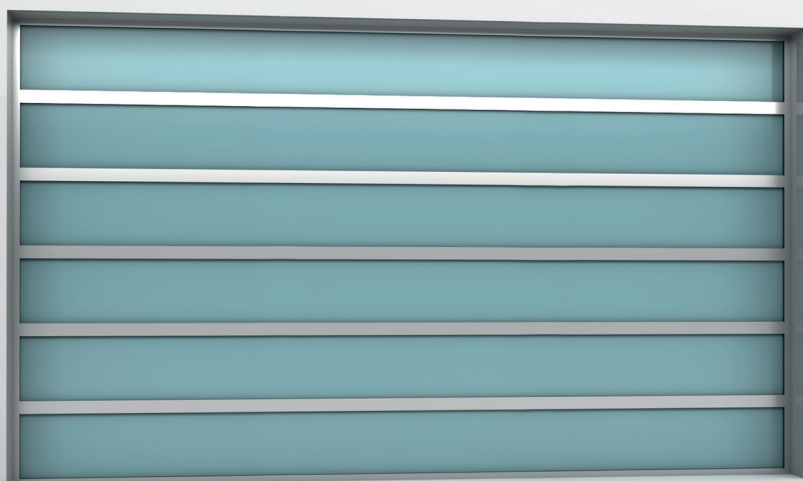

ROZMIAR MAKSYMALNY	GRUBOŚĆ PANELA	OTWIERANIE - ZAMYKANIE
7000X6000 MM	45 MM	100 000 CYKLI

## 4 KOLORY W STANDARDZIE



Nasze bramy z serii AluTherm mogą być produkowane w całości z paneli panoramicznych z cokołem panelu stalowego ProPlus wypełniony pianką poliuretanową. W profilach aluminiowych zastosowaliśmy mostki termiczne, które podwyższają właściwości izolacji termicznej o 40%. Daje to duże oszczędności na ogrzewaniu pomieszczenia w okresie zimowym.

## BRAMY PANORAMICZNE

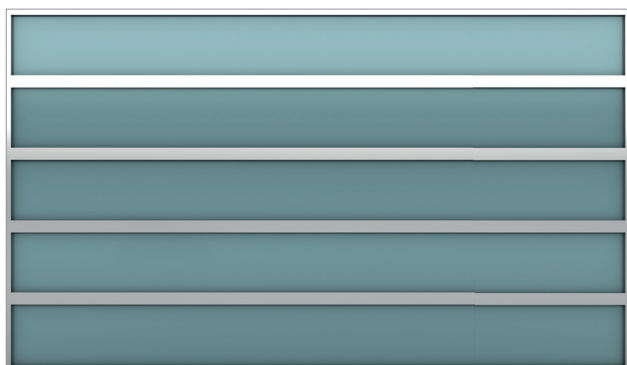

Bramy o szerokości do 3000 mm są produkowane bez podziału przeszkleń

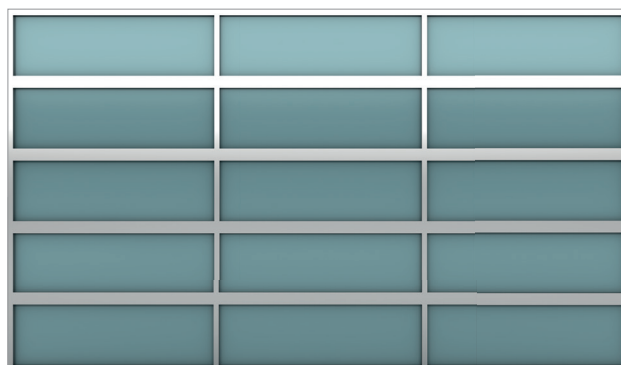

Bramy o szerokości do 5000 mm są produkowane z jednym dzieleniem przeszkleń

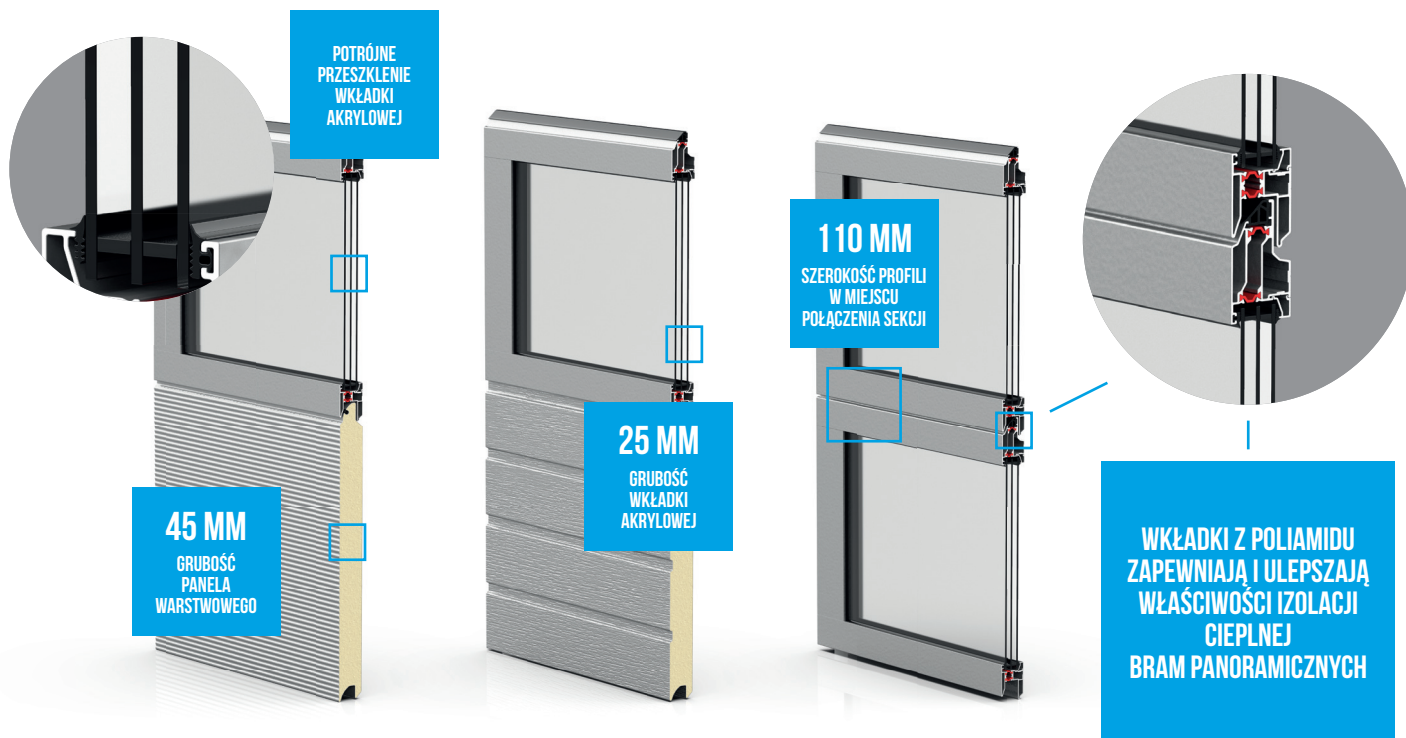

#### RODZAJE WYPEŁNIENIA PŁASZCZA BARMY

	GRUBOŚĆ
Panel aluminiowy z potrójnym przeszkleniem akrylowym	25 mm
Panel aluminiowy z podwójnym przeszkleniem akrylowym	26 mm
Panel aluminiowy i aluminiowe płyty wypełnione pianką poliuretanową	26 mm

#### UKŁAD RÓWNOWAŻENIA PŁASZCZA

Sprężyny skrętne (układ jednowałowy)	✓
Sprężyny skrętne (układ dwuwałowy)	✓

#### UKŁAD ZABEZPIECZEŃ

Zabezpieczenie przed skutkiem pęknięcia sprężyn	✓
Zabezpieczenie przed skutkiem pęknięcia liny	✓
Zabezpieczenie przed przytrzaśnięciem palców	✓
Zabezpieczenie przed skaleczeniem i zaczepieniem	✓

#### RODZAJE WYPEŁNIENIA BRAM

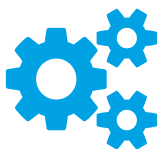

**BRAMY ALUTHERM MOGĄ BYĆ PRODUKOWANE TAK W CAŁOŚCI Z PANELI PANORAMICZNYCH, JAK RÓWNIEŻ BYĆ ŁĄCZONE Z PANELAMI WARSTWOWYMI MIKROPRZETŁOCZENIAMI I PRZETŁOCZENIAMI S, M, L**

# FURTKA WBUDOWANA



## RODZAJE FURTEK

### FURTKA Z PŁASKIM PROGIEM 20 MM

Dzięki płaskiemu kształtowi progu można swobodnie przejeżdżać pojazdami z towarem przez furtkę. Próg jest produkowany z ekstrudowanego profilu aluminiowego, kolor — RAL 9005. W bramach ProPlus, ProTrend, AluPro z łączonym typem płaszczka o szerokości do 5000 mm.

### FURTKA NISKI PRÓG 100 MM

Przeznaczona do bram ProPlu, ProTrend oraz AluPro z łączonym typem płaszczka o szerokości do 4500 mm. Furtka z płaskim lub niskim progiem odpowiada wymaganiom bezpieczeństwa pożarowego i może służyć jako wyjście ewakuacyjne z pomieszczenia.

### FURTKA STANDARDOWY PRÓG 145 MM

Furtka może być montowana w bramach ProPlus, ProTrend oraz w AluPro z łączonym typem płaszczka o szerokości powyżej 4500 mm. Furtka ze zwykłym progiem ma wzmocnioną konstrukcję i jest montowana do bram przemysłowych o dużych wymiarach.

### FURTKA STANDARDOWY PRÓG 149 MM

Jest montowana do bram panoramicznych AluPro. Próg 149 mm zapewnia wytrzymałość i niezawodność konstrukcji bram panoramicznych z furtką wbudowaną.

## KOLORY UCHWYTU FURTKI

Kolory uchwyty furtki odpowiadają kolorowi obramowania furtki.



## PALETA Z WZORNIKA RAL

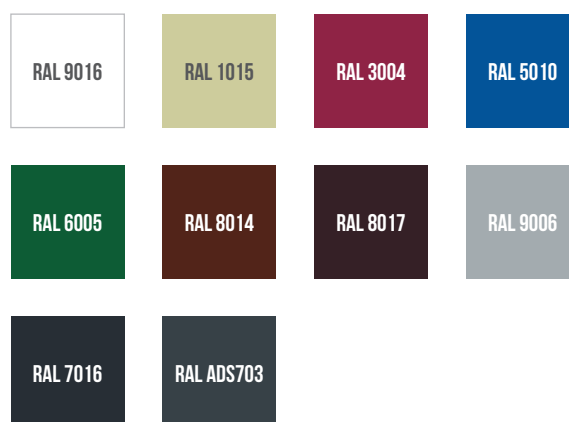



# DODATKI DO BRAM



## OPCJONALNE ZABEZPIECZENIA

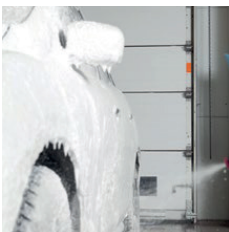

### ZESTAW DLA POMIESZCZEŃ Z PODWYŻSZONĄ WILGOTNOŚCIĄ

Do pomieszczeń, gdzie panuje wysoka wilgotność proponujemy, za dopłatą, zestaw antykorozyjny: ochronna powłoka prowadnic, liny, osie rolek i wyrobów metalowych ze stali kwasoodpornej.

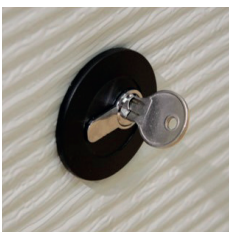

### ZAMEK

Dla pomieszczeń bez dodatkowego wejścia oferujemy zamek ryglujący lub zewnętrzne awaryjne odryglowanie z kluczykiem i linką. Pozwalają one na otwieranie i zamykanie bramy tak od wewnątrz jak i od zewnątrz.

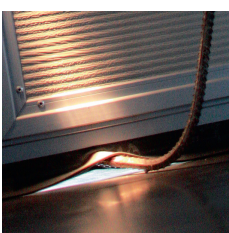

### ZABEZPIECZENIE PRZED DOSTĘPEM NIEAUTORYZOWANYM

Przy próbie nieautoryzowanego podnoszenia bramy specjalne zabezpieczenie niezawodnie blokuje płaszcz i zapobiega wtargnięciu osób niepożądanych do wewnątrz pomieszczenia.

## OKNA DLA KOMFORTU



# STEROWANIE BRAMĄ



Bramy przemysłowe Gerda występują w dwóch rodzajach sterowania: ręczny oraz automatyczny. Bramy sterowane ręcznie w standardowym wyposażeniu posiadają uchwyt do podnoszenia oraz rygiel boczny. Opcjonalnie brama ręczna może być wyposażona w blok otwierania lub przekładnię łańcuchową. Mocne napędy elektryczne zapewniają możliwość automatyzacji dużych bram przemysłowych, gwarantuje wysoką intensywność użytkowania. Są montowane bezpośrednio na wał skrętny. Automatyczne bramy są łatwo sterowane za pomocą naściennej kasety góra-stop-dół lub sterowania radiowego. Elementy układu bezpieczeństwa i zawiadomienia, światła ostrzegawcze, urządzenia sygnalizacji świetlnej, fotokomórki, czujniki optyczne i wiele innych elementów — zapewniają bezpieczne funkcjonowanie bram.

## SCHEMAT MECHANIZMÓW

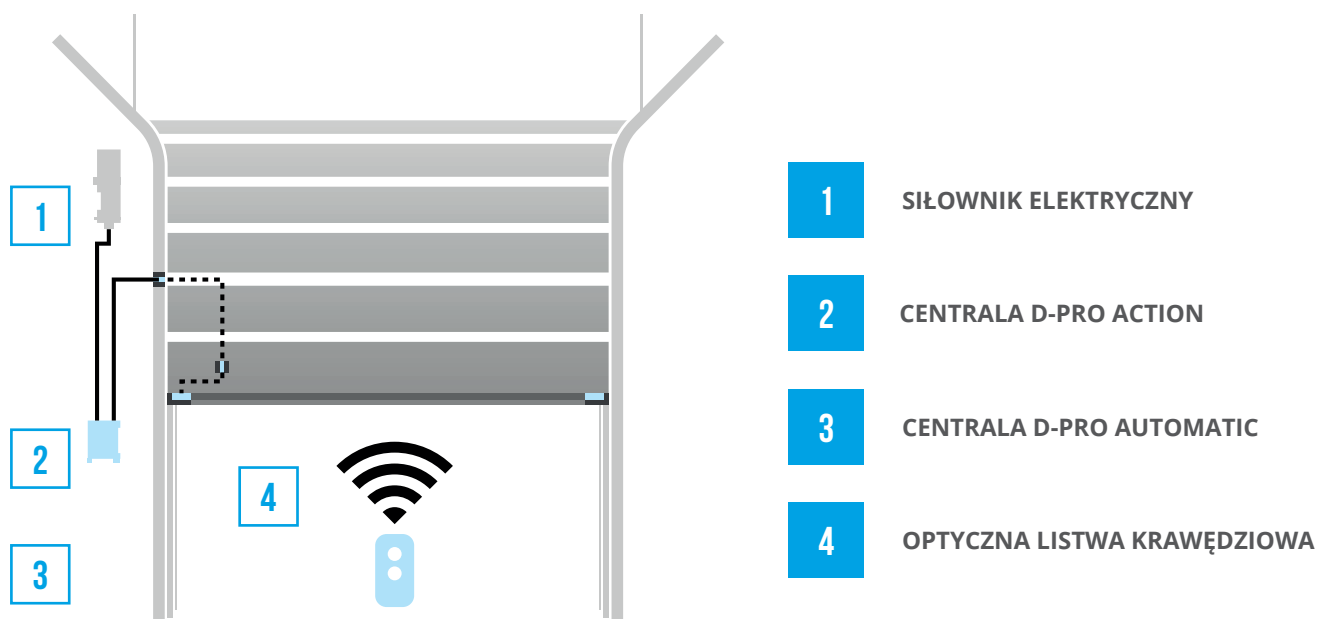

## MECHANIZMY **PODNO SZĄCE BRAMĘ**

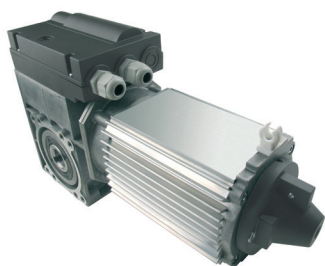

### **SIŁOWNIK ELEKTRYCZNY**

Naszą ofertę opieramy na silnikach elektrycznych - zasilanych 3 x 400V. Urządzenia mają moc 70N, 100N, 140N. Napędy ze stopniem ochrony IP 54 przeznaczone są do pomieszczeń o dużej wilgotności np. myjnia samochodowa.



### **D-PRO ACTION**

Centrala do silników pracuje w systemie automatycznym lub totman. Pozwala na komunikację z fotokomórkami, lampami sygnalizacyjnymi, itp. Istnieje możliwość rozbudowy o dodatkowe moduły. Spełnia normę szczelności IP 65.



### **D-PRO AUTOMATIC**

Zaawansowana centrala dla silników. Komunikacja za pośrednictwem wyświetlacza, możliwość konfigurowania za pomocą smartfona. System automatyczny lub totman, obsługuje listwy krawędziowe oraz współpracuje z kurtynami świetlnymi.

## AKCESORIA DO **BRAM**



### **LAMPA SYGNALIZACYJNA**

Lampa charakteryzuje się łatwym montażem. Można ją osadzić na uchwycie uniwersalnym PORTOS (opcja) lub zamontować do niej antene.



### **FOTOKOMÓRKA**

Klasyczne fotokomórki do montażu zewnętrznego o klasycznym, ponadczasowym kształcie. Zasięg pracy urządzeń to 30 m.

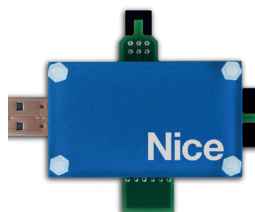

### **MODUŁ BLUETOOTH**

Moduł do programowania centrali D-Pro Automatic za pomocą aplikacji w telefonie. Narzędzie niezbędne dla monterów oraz serwisantów.



### **KURTINY ŚWIETLNE**

Kurtyna świetlna składa się z odbiornika oraz nadajników montowanych wzdłuż pionowej prowadnicy bramy. Pozwala to na natychmiastowe zatrzymanie bramy po wykryciu przeszkody w świetle otworu.



### **PILOTY**

Sterowanie radiowe z kodem dynamicznym, trudnym do skopiowania. Zapewnia wysoki poziom bezpieczeństwa. W ofercie dostępne są piloty dwu i cztero kanałowe.



### **SEMAFOR**

W kompaktowej obudowie umieszczona została sygnalizacja dwukolorowa, która umożliwia naprzemiennie wyświetlanie sygnałów zielone - czerwone w zależności od sytuacji.

# PANELE WARSTWOWE



## IDEALNA KONSTRUKCJA DLA **BRAM PRZEMYSŁOWYCH**

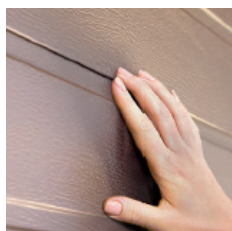

### **GWARANCJA BEZPIECZEŃSTWA**

Innowacyjna konstrukcja panelu zapewnia zabezpieczenie przed przytraśnięciem palców, jest to wymóg konieczny do spełnienia europejskich norm bezpieczeństwa.

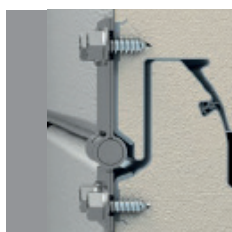

### **WYTRZYMAŁE MOCOWANIE**

W miejscu instalacji zawiasów, elementy montażowe wkręcane są w 4 warstwy metalu. To sprawia, że mocowanie jest niezawodne i minimalizuje uszkodzenie zawiasu oraz paneli.

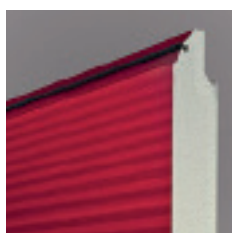

### **ZABEZPIECZENIE ANTYWŁAMANIOWE**

Przy próbie nieautoryzowanego podnoszenia bramy, zabezpieczenie paneli na całym obwodzie w kasety boczne, niezawodnie blokuje płaszczyznę i zapobiega wtargnięciu osób nieupoważnionych do pomieszczenia.

**01**

**ZABEZPIECZENIE PRZED  
ROZWARSTWIANIEM**

Dzięki użyciu lakieru adhezyjnego (**12 µm**) na wewnętrznej powierzchni panela, zapewnia to doskonałą spójność arkuszy z pianką.

**02**

**ODPORNOŚĆ  
NA KOROZJĘ**

Powłoka poliuretanowa o grubości **20-25 µm** i warstwa podkładowa **5-7 µm** gwarantuje wysokie właściwości antykorozyjne.

**03**

**DŁUGOWIECZNA  
POWŁOKA**

Zewnętrzne strony panela są powlekane powłoką poliuretanową modyfikowaną cząsteczkami poliamidu (PUR-PA).

# EFEKTYWNOŚĆ ENERGETYCZNA

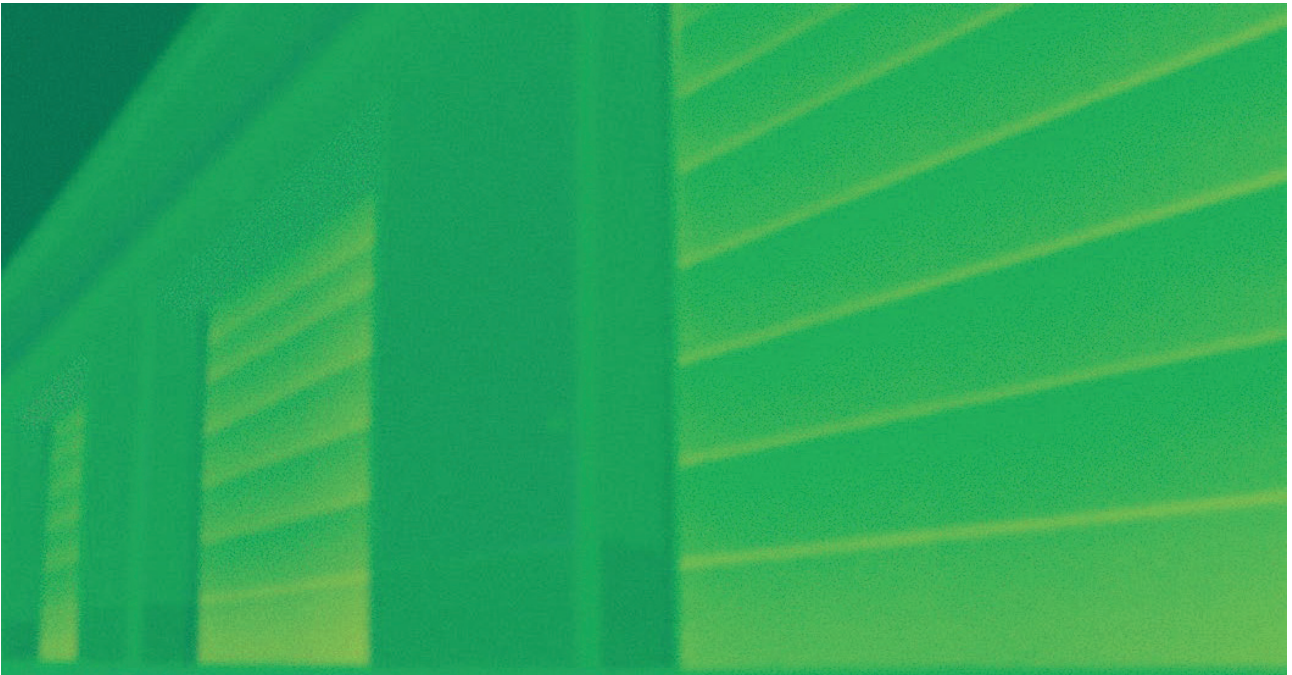

## TYP BRAM PRZEMYSŁOWYCH

## WSPÓŁCZYNNIK PRZENIKALNOŚCI CIEPLNEJ\*, U=W/M²K

ProPlus	1,01
ProTrend	1,15
AluTherm z potrójnym przeszkleniem	2,82
AluPro z podwójnym przeszkleniem	4,52

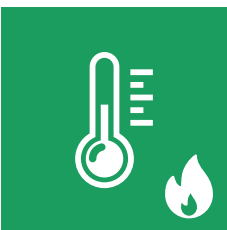

Odpowiednia grubość panelu zastosowanego w brampie przemysłowej ma zasadniczy wpływ na efektywną izolację termiczną. Wraz z montażem grubszego panelu, zmniejsza się przenikalność cieplna.



Nowoczesna konstrukcja zapewnia oszczędność energii dzięki zastosowaniu między ściankami stalowymi wypełnień z pianki poliuretanowej. Oznacza to dobre właściwości termoizolacyjne.



Panele są wyposażone w uszczelki EPDM, które posiadają wysoką odporność na zużycie, dzięki temu zachowują wysoką wytrzymałość mechaniczną i elastyczność w niskich temperaturach.



Zastosowanie uszczelki dwuwargowej do górnej i bocznych części otworu z EPDM zabezpiecza przed przedostawaniem się opadów atmosferycznych do wnętrza pomieszczenia.



Przegroda termiczna profili w bramach AluTherm pozwala na podwyższenie właściwości izolacji cieplnej bram panoramicznych o 40%. Zapewnia to komfortową temperaturę w pomieszczeniu.

# CHARAKTERYSTYKA TECHNICZNA

## ROZMIAR MAKSYMALNY

Szerokość

Wysokość

## GRUBOŚĆ PANELA

### PANELE WARSTWOWE

Stalowy panel warstwowy

Panel aluminiowy z potrójnym przeszkleniem 25 mm

Panel aluminiowy z podwójnym przeszkleniem 26 mm

Panel aluminiowy z pojedynczym przeszkleniem 3 mm

Panel aluminiowy i aluminiowe płyty wypełnione pianką poliuretanową 26 mm

Panel aluminiowy i aluminiowe płyty wypełnione pianką poliuretanową 22 mm

Panel aluminiowy i aluminiowe płyty wypełnione pianką poliuretanową 3 mm

Kratka stalowa 40×40 mm. | Przekrój poprzeczny szczelin wentylacyjnych — 83%.

Stalowa kratka ciągniona. | Przekrój poprzeczny szczelin wentylacyjnych — 58%.

Perforowany arkusz aluminiowy (perforacja 8-12 mm) — 40%.

Kratka Aluminiowa ciągniona. | Przekrój poprzeczny szczelin wentylacyjnych — 58%

### FURTKA DO BRAMY

Z płaskim progiem 20 mm, rozmiar max, mm

Z niskim progiem 100 mm, rozmiar max, mm

Ze zwykłym progiem 145 mm, rozmiar max, mm

Ze zwykłym progiem 149 mm, rozmiar max, mm

### UKŁAD RÓWNOWAŻENIA PŁASZCZA

Sprężyny skrętne (układ jednowałowy)

Sprężyny skrętne (układ dwuwałowy)

### URZĄDZENIA DO ZAMYKANIA BRAM

Zasuwa

Zamek

Układ zabezpieczenia przed podnoszeniem za pomocą podnosznika

### UKŁAD ZABEZPIECZEŃ

Zabezpieczenie przed spadnięciem płaszczka przy usterce sprężyny

Zabezpieczenie przed spadnięciem płaszczka przy urwaniu liny

Zabezpieczenie przed zaciskiem palców

Zabezpieczenie przed skaleczeniem i zaczepieniem

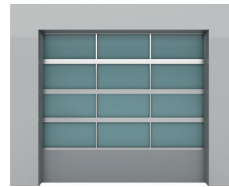

PROTREND	ALUTREND	PROPLUS	ALUPRO	ALUTHERM
7000	7000	8000	7000	7000
6000	6000	7000	6000	6000
40	40	45	45	45
✓	✓	✓	✓	✓
	✓	✓	✓	✓
✓	✓	✓	✓	✓
	✓	✓	✓	✓
✓	✓	✓	✓	✓
✓	✓	✓	✓	✓
✓	✓	✓	✓	✓
✓	✓	✓	✓	✓
✓	✓	✓	✓	✓
✓	✓	✓	✓	✓
✓	✓	✓	✓	✓
✓	✓	✓	✓	✓
5000x6000 mm	5000x7000 mm	5000x7000 mm	5000x6000 mm	-
4500x6000 mm	4500x7000 mm	4500x6000 mm	4500x6000 mm	-
7000x6000 mm	7000x6000 mm	7000x7000 mm	7000x6000 mm	-
-	7000x6000 mm	-	7000x6000 mm	-
✓	✓	✓	✓	✓
✓			✓	✓
✓	✓	✓	✓	✓
✓	✓	✓	✓	✓
✓	✓	✓	✓	✓
✓	✓	✓	✓	✓
✓	✓	✓	✓	✓
✓	✓	✓	✓	✓
✓	✓	✓	✓	✓
✓	✓	✓	✓	✓
✓	✓	✓	✓	✓

# TYPY MONTAŻU

## UKŁAD JEDNOWAŁOWY

RM = WYSOKOŚĆ OTWORU    H = MINIMALNA WYSOKOŚĆ NADPROŻA

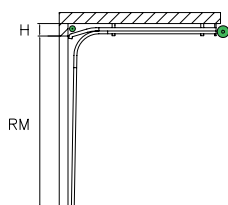

### NISKI

H = 230 mm bez furtki  
H = 250 mm z furtką

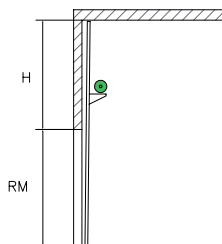

### PIONOWY Z DOLNYM UMIESZCZENIEM WAŁU

H = RM + 340 mm  
RM = wysokość otworu

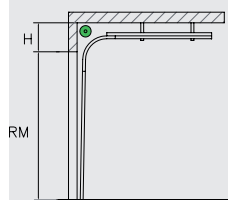

### STANDARDOWY

H = 410 mm

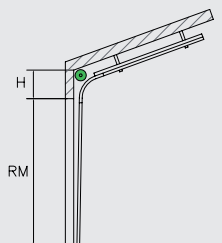

### POCHYŁY

H = 490 mm

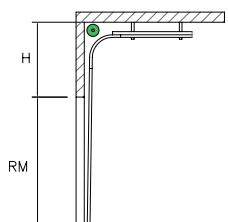

### WYSOKI Z GÓRNYM UMIESZCZENIEM WAŁU

H = 900 mm

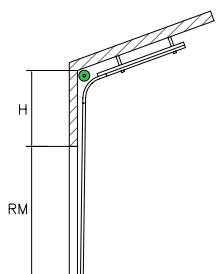

### POCHYŁY WYSOKI Z GÓRNYM UMIESZCZENIEM WAŁU

H = 900 mm

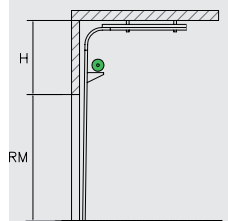

### WYSOKI Z DOLNYM UMIESZCZENIEM WAŁU

H = 1795 mm

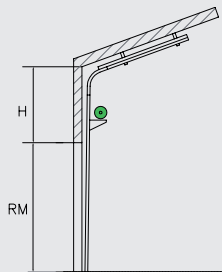

### POCHYŁY WYSOKI Z DOLNYM UMIESZCZENIEM WAŁU

H = 1795 mm

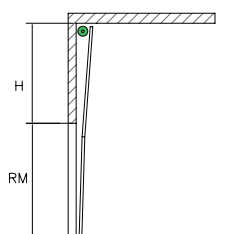

### PIONOWY Z GÓRNYM UMIESZCZENIEM WAŁU

H = RM + 340 mm  
RM = wysokość otworu

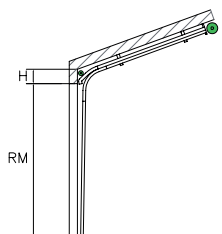

### POCHYŁY NISKI

H = 275 mm



# UKŁAD DWUWAŁOWY

RM = WYSOKOŚĆ OTWORU    H = MINIMALNA WYSOKOŚĆ NADPROŻA

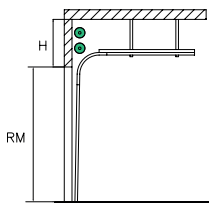

## STANDARDOWY

H = 840 mm

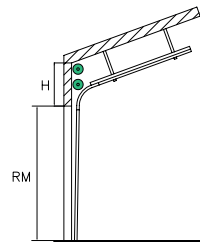

## POCHYŁY

H = 920 mm

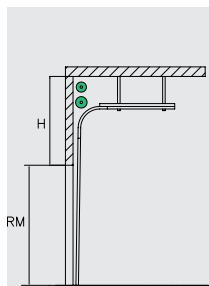

## WYSOKI Z GÓRNYM UMIESZCZENIEM WAŁU

H = 1275 mm

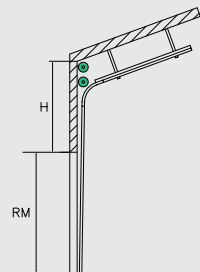

## POCHYŁY WYSOKI Z GÓRNYM UMIESZCZENIEM WAŁU

H = 720 mm

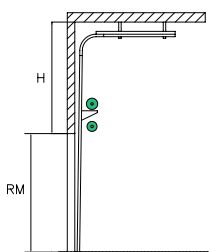

## WYSOKI Z DOLNYM UMIESZCZENIEM WAŁU

H = 2100 mm

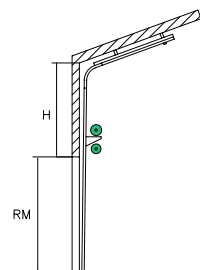

## POCHYŁY WYSOKI Z DOLNYM UMIESZCZENIEM WAŁU

H = 2100 mm

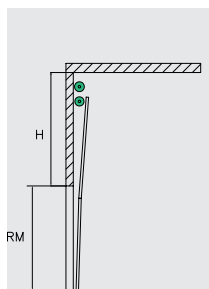

## PIONOWY Z GÓRNYM UMIESZCZENIEM WAŁU

H = RM + 590 mm  
RM = wysokość otworu

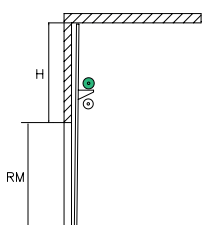

## PIONOWY Z DOLNYM UMIESZCZENIEM WAŁU

H = RM + 340 mm  
RM = wysokość otworu

## S - NIEZBĘDNY ROZMIAR PRZESTRZENI ROBOCZEJ

Dla bram ze sterowaniem ręcznym  
S = 140 mm

Dla bram z reduktorem łańcuchowym  
S<sub>min</sub> = 240 mm  
S<sub>max</sub> = 360 mm

Dla bram automatycznych  
S<sub>min</sub> = 310 mm  
S<sub>max</sub> = 440 mm

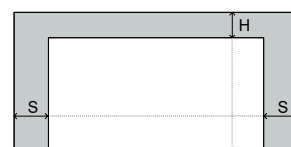

# PRZYKŁADOWE REALIZACJE





**GERDA<sup>®</sup>**

**Gerda Sp. z o.o.**

Sokołów, ul. Sokołowska 49  
05-806 Komorów

**[www.gerda.pl/bramy-przemyslowe](http://www.gerda.pl/bramy-przemyslowe)**